



FREIZEIT IM GARTEN

Lounge-, Dining- & Balkonsets | Relaxmöbel | Sonnenschutz | Grills & Pools

2026

INHALT

Gestalten Sie Ihre Lieblingsplätze im Freien. Vom Grill bis zum Pool: Die passende Ausstattung für Ihren Außenbereich finden Sie hier!



144

Mit dem passenden Pool oder Whirlpool zur heimischen Urlaubs-Oase

4

Outdoor-Loungemöbel bringen Wohnzimmer-Feeling nach draußen



10

Mit Gästen draußen relaxen, grillen und feiern



28

Das perfekte Garten-Dinner





124

Grills in jeder Größe für Ihre BBQ-Vorlieben

UNSER SERVICE:
Alle unsere Serviceangebote finden Sie auf S. 158

- Lounge 4–9
Ihre Terrasse wird zur Chill-out-Area
- Boho Style 10–25
Außenambiente im Boho-Style: Wie das zusammenpasst, sehen Sie hier
- Relaxed Dining 26–27
Gesellige Tafel oder gemütliche Lounge? Diese Komfortmöbel können beides
- Dining 28–51
Verlegen Sie das Esszimmer unter freien Himmel – mit dem passenden Mobiliar
- Balkon 52–67
Für lauschige Plätzchen ist auch auf dem Balkon Platz! Mit kompakter Ausstattung
- Bänke 68–71
Ob ganz für sich oder in Gesellschaft: Idyllische Momente beginnen hier
- Relaxing 72–81
Auszeit! In diesen gemütlichen Relaxmöbeln gehen Ihre Gedanken auf Wanderschaft – aber Sie bleiben sitzen
- Sonnenschirme & Zubehör 82–97
Den Sommer gut geschützt genießen
- Auflagen usw. 98–105
Kissenboxen, Schutzhüllen
- TERRASSEN-ÜBERDACHUNGEN 106–123
Wetterunabhängig – Essen, Entspannen oder Zusammensein
- Grills 124–143
Schön groß oder doch eher kompakt? Hier finden Sie Ihren Lieblingsgrill
- Pools 144–157
Genießen Sie die Freuden des Sommers im eigenen Nass



106

Terrassenüberdachungen schützen vor Wetter und erweitern Ihren Wohnraum im Freien

82

Design-Vielfalt mit Schutzfaktor: Schattenspender



PER QR-CODES ZU PREISEN UND INFOS!

Für tagesaktuelle Tiefpreise sowie weitere Produktinformationen einfach mit Ihrem Smartphone den QR-Code scannen, der auf den Seiten platziert ist. Falls kein Smartphone zur Hand ist, bitte Produktnummer in die Suche unseres Online-Shops eingeben:
www.bauhaus.info
Genauere Informationen finden Sie auf unserer Service-Seite 158.

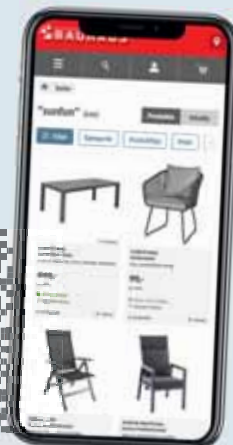

LOUNGE

Holen Sie sich Wohnzimmer-Komfort in wetterfest auf Ihre Terrasse – mit strapazierfähiger, pflegeleichter Ausstattung für Couch-Feeling im Freien!



Beispiel-Kombi 1:
Eckloungeto und Couchtisch

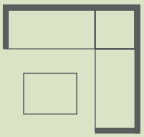

Beispiel-Kombi 1

2-tlg.
998,-*

Mehr Auswahl
im Online-Shop



+ weitere Infos





Eckloungesofa 'Maja'
 L x B x H: 208 x 208 x 74,5 cm,
 Aluminiumgestell, inkl. Sitz-
 und Rückenkissen.
 33000024 **799,***

Loungeserie 'Maja'

Die Möbel der Serie 'Maja' bestehen dank ihres pulverbeschichteten Aluminiumgestells in Night-Grey durch ein modernes Design in schlichter Eleganz. Die mitgelieferten Sitz- und Rückenkissen sind farblich abgestimmt und sorgen für einen optimalen Sitzkomfort.

PASSENDE SCHUTZHÜLLEN

Maßangaben: L x B x H.

27204698 270 x 270 x 85 x 95 cm **59,90***

27204209 320 x 320 x 85 x 100 cm **69,90***

27204494 270 x 300 x 85 cm **59,90***



SIEHE KOMBI 1

Couchtisch 'Maja'
 L x B x H: 100 x 100 x 42 cm,
 Aluminiumgestell, Tischplatte
 in Holzoptik.
 32994850 **199,***



SIEHE KOMBI 2

Lifttisch 'Maja'
 L x B x H: 138,5 x 70 x 50–72 cm.
 32917219 **299,***

Von 50
 auf 72 cm
 höhen-
 verstellbar



Beispiel-Kombi 2

2-tlg.

1.098,-*



Beispiel-Kombi 1:

3er-Sofa mit 2x Sessel und Couchtisch 'Maja'

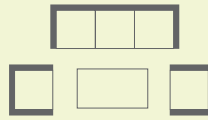

Mehr Auswahl im Online-Shop

+ weitere Infos

Beispiel-Kombi 1
4-tlg.
896,-*



Loungeserie 'Maja'

Die Möbel der Serie 'Maja' bestehen dank ihres pulverbeschichteten Aluminiumgestells in Night-Grey durch ein modernes Design in schlichter Eleganz. Die mitgelieferten Sitz- und Rückenkissen sind farblich abgestimmt und sorgen für einen optimalen Sitzkomfort.



PASSENDE SCHUTZHÜLLEN

Maßangaben: L x B x H.		
27203783	200 x 200 x 85 cm	32,90*
22643922	240 x 200 x 95 cm	49,90*
27204494	270 x 300 x 85 cm	59,90*
27213506	210 x 210 x 85 cm	59,90*



3er-Loungesofa 'Maja'
L x B x H: 203 x 75 x 74,5 cm,
inkl. Sitz- und Rückenkissen.
33007353 **359,-***



Loungesessel 'Maja'
L x B x H: 76 x 76 x 74,5 cm,
inkl. Sitz- und Rückenkissen.
32995631 je **199,-***



SIEHE KOMBI 1 UND 2

Loungetisch 'Maja'
L x B x H: 110 x 73 x 46 cm.
33007122 **139,-***





UNSERE VIELFALT AN PRODUKTEN



Beispiel-Kombi 2

4-tlg.

806,-*

Beispiel-Kombi 2:

2er-Sofa mit 2x Sessel und Couchtisch 'Maja'

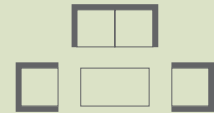

SIEHE KOMBI 2 UND 3



2er-Loungesofa 'Maja'
L x B x H: 139,5 x 76 x 74,5 cm,
inkl. Sitz- und Rückenkissen.
32954216 269,-*



SIEHE KOMBI 3

Lifttisch 'Maja'
L x B x H: 138,5 x 70 x 50 – 72 cm.
32917219 299,-*

Von 50 auf 72 cm höhenverstellbar

AUF ALLES EINGESTELLT

So eine Outdoor-Lounge kann ganz schön variabel sein - wenn sie mit funktionalen Sitzmöbel mit nicht allzu tiefer Sitzposition wählt und einen höhenverstellbaren Tisch dazu kombiniert, kann fließend vom Relax- in den Diningmodus übergehen... und wieder retour.



Beispiel-Kombi 1

4-tlg.

1.126,-*

WÄCHST MIT SEINEN AUFGABEN –
DER FLEXIBEL HÖHENVERSTELLBARE TISCH

Beispiel-Kombi 3:

3er-Sofa mit 2er-Sofa, Sessel und Lifttisch

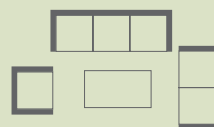

Beispiel- Kombi 1:

3er-Loungesofa mit Eckmodul, 2er-Loungesofa, Couchtisch und Stapelsessel

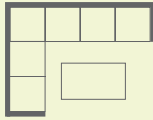

PASSENDE KOPFSTÜTZE
ZUR FLEXIBLEN ERWEITERUNG

TABLETT 'LUMAR' PASSEND
FÜR BEIDE COUCHTISCHE
UND 2ER-LOUNGESOFA

Mehr Auswahl
im Online-Shop



+ weitere Infos

Beispiel-Kombi 1

5-tlg.

1.925,-*



UNSER PLUS AN AUSSTATTUNG



Pflanzgefäß 'Lumar'

Robuster Pflanzkasten aus Stahl, in Night-Grey.
32017021 L x B x H: 50 x 50 x 45 cm 79,-*
32015432 L x B x H: 89 x 23 x 45 cm 99,-*



Kopf-Stütze 'Lumar'

Universalkopfstütze, in Night-Grey.
L x B x H: 69 x 46,5 x 10 cm.
32000508 49,90*



SIEHE KOMBI

Tablett 'Lumar'

Passend für Lumar Couchtische und 2er-Sofa, aus recyceltem Teakholz, L x B x H: 80 x 40 x 5 cm.
32000456 49,90*

SIEHE KOMBI

Stapelsessel 'Lumar'

Aluminiumgestell, Sitz- und Rückenfläche aus Textilien mit integrierter Polsterung, stapelbar, Night-Grey, L x B x H: 67 x 64 x 78,5 cm.
31973290 99,-*





MIX & MATCH

Ein Stil – Ihr Arrangement

Loungeserie 'Lumar'

Die Möbel der Serie 'Lumar' bestehen dank ihres pulverbeschichteten Aluminiumgestells in Night-Grey durch ein schlichtes Design in zeitloser Eleganz. Die mitgelieferten grauen Sitz- und Rückenkissen bieten einen hohen Sitzkomfort und unterstreichen den gelungenen Stil.



3er-Loungesofa 'Lumar'
 L x B x H: 235,5 x 87 x 68 cm,
 inkl. Sitz- und Rückenkissen.
 31991159 **679,-***



2er-Loungesofa 'Lumar'
 L x B x H: 195,5 x 87 x 68 cm,
 inkl. Sitz- und Rückenkissen.
 31970060 **549,-***



Couchtisch 'Lumar'
 L x B x H: 120 x 80 x 27 cm.
 32000128 **199,-***



Eckmodul 'Lumar'
 (s. Beispiel-Kombi)
 L x B x H: 115 x 115 x 68 cm.
 31965561 **399,-***

**PRAKTISCH: HOCKER
 ODER COUCHTISCH IN EINEM**



Hocker/Couchtisch 'Lumar'
 L x B x H: 80 x 80 x 27 cm.
 32000304 **199,-***

**FRÖHLICHES
 KOMBINIEREN**

Wenn eine durchdachte Mix-and-Match-Flexibilität und eine stilvolle, moderne Optik Hand in Hand gehen, steht Ihrer individuellen Wohlfühl-oase nichts mehr im Weg. Denn hier passt einfach alles zusammen.

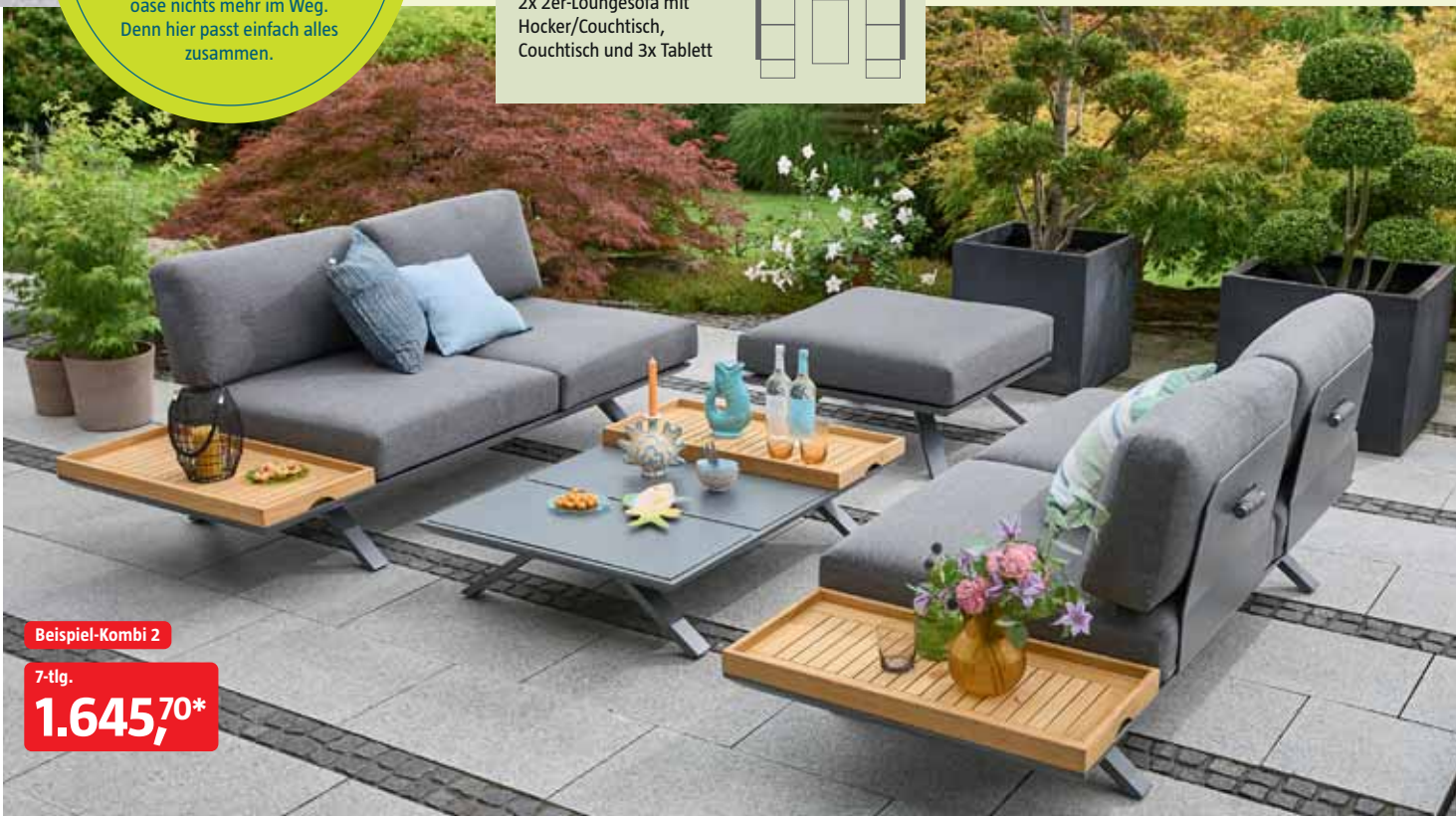
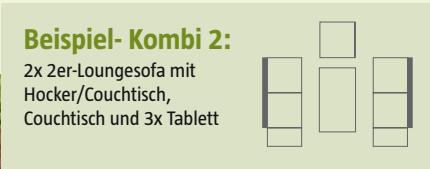

Beispiel-Kombi 2

7-tlg.
1.645,70*

BOHO STYLE

Mit Gästen draußen relaxen, grillen und feiern – alles, was Sie dafür brauchen, finden Sie auf den nächsten Seiten.

Beispiel-Kombi 2:

3x 2er-Sofa mit Hocker/
Couchtisch, 2x C-Shape
Beistelltisch und 2x Rücken-
lehne mit Kissen (siehe S. 13)

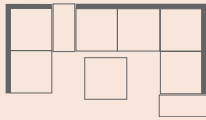

Beispiel-Kombi 2

8-tlg.

1.713,80*



Rope Loungeserie 'Solo'

Die Möbel der Rope Loungeserie 'Solo' verleihen Ihrem Sitzbereich im Freien ein hohes Maß an Flexibilität dank zusätzlich anbringbarer Rückenlehnen und variabel einsetzbarer Tische und Hocker. Pulverlackbeschichtetes Aluminiumgestell und Geflecht in Light-Greige.



Solo 2er-Loungesofa 'Rope'

L x B x H: 167,5 x 86,5 x 66 cm,
inkl. Sitz- und Rückenkissen.
31992000 **389,-***



Solo Ottomane 'Rope'

L x B x H: 194 x 114,5 x 66 cm,
inkl. Sitz- und Rückenkissen.
31996525 **499,-***



Solo Loungestapelsessel 'Rope'

L x B x H: 75 x 69 x 72 cm.
31985073 **119,-***
Passende Rope Sitzauflage 'Solo'
32000748 **29,90***

TIEFPREIS

Beispiel-Kombi 1:

2x 2er-Sofa mit Hocker/
Couchtisch und
Loungestapelsessel

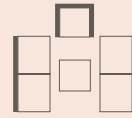

DEN PASSENDEN AMPELSCHIRM 'CAPRI'
FINDEN SIE AUF SEITE 88.

ENTDECKEN SIE DIE WUNDERBAR WANDELBARE
SERIE ROPE 'SOLO' AUF DEN SEITEN 10 – 15.

PRAKTISCH: HOCKER UND
COUCHTISCH IN EINEM

Mehr Auswahl
im Online-Shop



+ weitere Infos

Beispiel-Kombi 1

4-tlg.

1.046,-*



Solo Hocker/Couchtisch 'Rope'
Tischplatte in Holzoptik, inkl.
Sitzkissen.
L x B x H: 72 x 72 x 26 cm.
31996534 **149,-***

QUER- UND HOCHKANT
STELLBAR



Solo C-Shape Beistelltisch 'Rope'
Tischplatte in Holzoptik.
L x B x H: 73 x 38,5 x 41 cm.
31970459 **129,-***



Solo Couchtisch 'Rope'
Tischplatte in Holzoptik.
L x B x H: 99,5 x 57 x 32,5 cm.
33006004 **159,-***



Solo Gartenschrank
Stahl in Light-Greige,
Platte in Holzoptik.
L x B x H: 90 x 46 x 86 cm.
32983496 **199,-***



Lounge-Ottomane

499,-*

Solo Lounge-Ottomane 'Rope'

Gestell aus pulverbeschichtetem Aluminium. Auflagen aus pflegeleichtem Olefin gefertigt widerstandsfähiges, pflegeleichtes Material. Hoher Sitzkomfort. Optimal mit weiteren Möbeln der Serie Solo kombinierbar. L x B x H: 194 x 114,5 x 66 cm.

31996525 Light-Greige, Aluminium **499,-***



Pflanzgefäß 'Lumar'

ab
79,-*

Beispiel-Kombi 2:

2x 2er Sofa, Couchtisch, Solo Loungesessel 'Rope'

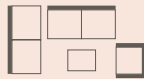

Beispiel-Kombi 1

4-tlg.

1.166,-*

Beispiel-Kombi 1:

2x 2er-Sofa, Couchtisch, C-Shape-Tisch, Rückenlehne, Sessel und Auflage

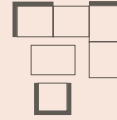

IMMER FLEXIBEL BLEIBEN

Funktionale Outdoor-Möbel sorgen dank großartiger Variabilität für individuelle Gestaltungsmöglichkeiten. Wer zwei Sitzmöbel mit erweiterbaren Rückenlehnen und versetzbarem C-Shape-Beistelltisch wählt, kann flexibel zwischen Zweisitzern und Ecksofa hin und her wechseln.





PASSENDE LEHNE ZUR
FLEXIBLEN ERWEITERUNG

MIT INTEGRIERTEM
HERAUSNEHMBAREM TABLETT

Beispiel-Kombi 2

7-tlg.

1.304,80*

Mehr Auswahl
im Online-Shop



+ weitere Infos

UNSERE VIELFALT AN PRODUKTEN

MIT INTEGRIERTEM
TABLETT



Solo Couchtisch 'Rope'

Teil der Tischplatte aus Aluminium in Holzoptik sowie integriertes Tablett.
L x B x H: 120 x 72 x 26 cm
31993474

179,*



SIEHE KOMBI 2

Solo Lehne mit Kissen 'Rope'

Aluminiumgestell mit wetterfestem PE-Geflecht, inklusive Polster, Bezug 250 g/m² Olefin in Light-Greige. L x B: 40 x 60 cm.
31996358

69,90*



Solo Universal Kopfstütze 'Rope'

Universalkopfstütze. Light-Greige.
L x B x H: 69 x 46,5 x 10 cm.
31999542

49,90*



Pflanzgefäß 'Lumar'

Robuster Pflanzkasten aus Stahl, in Light-Greige.
L x B x H: 50 x 50 x 45 cm
32007572
L x B x H: 89 x 23 x 45 cm
31943284

79,*

99,*

Beispiel-Kombi 1:

Couchtisch mit
2x Loungesessel
und 1x 3er-Loungesofa

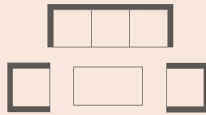

PASSENDE SCHUTZHÜLLEN

Maßangaben: L x B x H.

27203783	200 x 200 x 85 cm	32,90*
22643922	240 x 200 x 95 cm	49,90*
27204494	270 x 300 x 85 cm	59,90*
27213506	210 x 210 x 85 cm	59,90*



Mehr Auswahl
im Online-Shop



+ weitere Infos

Beispiel-Kombi 1

4-tlg.

1.116,-*

Beispiel-Kombi 2:

Couchtisch mit
2x Loungesessel und
1x 2er-Loungesofa

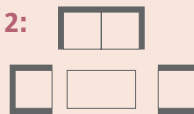

Beispiel-Kombi 2

4-tlg.

966,-*





MIX & MATCH

Ein Stil – Ihr Arrangement

Loungeserie 'Solo'

Die Möbel der Loungeserie 'Solo' verleihen Ihrem Sitzbereich im Freien ein hohes Maß an Flexibilität dank variabel einsetzbarer Sitzmöglichkeiten und Elemente der Serie 'Solo Rope'. Pulverlackbeschichtetes Aluminiumgestell und Textilien in Light-Greige, Armlehnen und Tischplatte in Holzoptik.

Solo 2er-Loungesofa 'Rope'

L x B x H: 136 x 84,5 x 62,5 cm,
inkl. Sitz- und Rückenkissen.
32976201 **349,-***



Solo Loungesessel 'Rope'

L x B x H: 73 x 84,5 x 62,5 cm,
inkl. Sitz- und Rückenkissen.
32980752 **229,-***



Solo Couchtisch 'Rope'

Tischplatte in Holzoptik.
L x B x H: 99,5 x 57 x 32,5 cm.
33006004 **159,-***



Solo Couchtisch 'Rope'

Teil der Tischplatte aus Aluminium in Holzoptik sowie integriertes Tablett.
L x B x H: 120 x 72 x 26 cm.
31993474 **179,-***



Solo 3er-Loungesofa 'Rope'

L x B x H: 199 x 84,5 x 62,5 cm,
inkl. Sitz- und Rückenkissen.
32954207 **499,-***

Beispiel-Kombi 3:

Couchtisch mit integriertem Tablett,
1x Loungesessel, 1x 2er-Loungesofa
und 1x 3er-Loungesofa

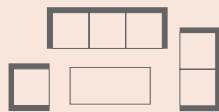

Beispiel-Kombi 3

4-tlg.

1.256,-*



Solo Loungeinsel 'Rope'

999,-*



Outdoor-Dusche 'Curve'

Edelstahl 304 gebürstet, Duschkopf mit Antikalk-Noppen, Kaltwasseranschluss, 21 mm Edelstahl 304 Hahnverbinder für Gartenschlauchanschluss per Schnellkupplung, inkl. Befestigungsmaterial, Gewicht: 10,8 kg, Light-Greige, Ø x H: 6 x 232 cm.

33145271

199,-*



Wasserzapfstelle 'Comfort Style'

Wasserzapfstelle für Haus und Garten, hochwertiger Edelstahl gebürstet, 2 Hahnverbinder aus Edelstahl, Kompatibel mit allen gängigen Gartenschlauchsystemen, inkl. Montagematerial, Light-Greige, Ø x H: 6,3 x 9 cm.

33181433

79,99*





UNSERE VIELFALT AN PRODUKTEN

Beistelltisch 'Sarah'

Funktioneller Tisch in moderner Optik, stabiles Metallgestell, Light-Greige.

Ø x H:

48 x 37,5 cm

31984575

39,90*

60 x 41,5 cm

31994121

49,90*



FÜR IN- UND OUTDOOR
GEEIGNET

Zierkissen 'Panama'

In unterschiedlichen Farben erhältlich. Material: 50% Baumwolle, 45% Polyester, 5% andere Stoffe.

L x B: 45 x 45 cm.

27559644 green

26612492 sage

26612483 soft pink

je 13,99*



Solo Loungeinsel 'Rope'

Pulverlackbeschichtetes Aluminiumgestell, Geflecht, Dach, Sitz- und Rückenkissen in Light-Greige.

L x B x H: 187 x 114 x 153 cm.

32995190

999,-*



Mehr Auswahl
im Online-Shop



+ weitere Infos



Zierkissen

In unterschiedlichen modernen Dessins erhältlich. Material: 50% Baumwolle, 45% Polyester, 5% andere Stoffe.

L x B: 50 x 50 cm.

32116636 trivia grey

31407531 milly natural

33205616 julliete green

33206910 amora mocca

32034163 grasse green

30622270 cala natural

32042944 diez

amora mocca

grasse green

cala natural

diez

je 19,99*

Teak-Loungeset 'Zoe'

3er-Loungesofa,
2er-Loungesofa mit
Ablage und Couchtisch.

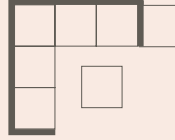

PASSENDE LAMPEN FINDEN SIE
IN UNSEREM ONLINE-SHOP

FÜR IN- UND OUTDOOR
GEEIGNET



Teak-Loungeset 'Zoe'

3-tlg.

1.999,-*

Mehr Auswahl
im Online-Shop



+ weitere Infos

BEIDSEITIG STELLBAR



Rückenteil
verstellbar



3er-Sofa

L x B x H: 221 x 82 x 72 cm,
inkl. Sitz- und Rückenkissen

Couchtisch

L x B x H:
100 x 60 x 31 cm

2er-Sofa mit Ablage

L x B x H: 191 x 82 x 72 cm,
inkl. Sitz- und Rückenkissen

**Bestell-
produkt****

Teak Liege 'Zoe'

Metallgestell in Schwarz, Teakholz-Liege-
fläche, mit 15 cm dicker Auflage in Dunkelgrau.
L x B x H: 200 x 65 x 45 cm.
31300533** **499,-***

TIEFPREIS



Bestell-
produkt **

Teak-Loungeset 'Zoe'

3-tlg., bestehend aus 3er-Loungesofa (L x B x H: 221 x 82 x 72 cm), 2er-Loungesofa mit Ablage (L x B x H: 191 x 82 x 72 cm) und Couchtisch (L x B x H: 100 x 60 x 31 cm), Metallgestell in Schwarz, Teakholz-Sitzflächen und -Couchtischplatte, inkl. Sitz- und Rückenkissen.

31318439 dunkelgrau

31293217** braun

31329653** hellgrau

je 1.999,-*



EDLE TÖNE FÜR NEUE NOTEN

So facettenreich wie Ihre Terrassenwelt! Unser Teak-Loungeset 'Zoe' gibt es jetzt in attraktiven Farbvarianten! Von Dunkel- oder Hellgrau bis hin zu warmem Braun: Wählen Sie die Sitz- und Rückenkissen in einem von 3 angesagten Tönen. Für noch mehr individuelle Noten sorgt unsere vielfältige Auswahl an Zierkissen!



Mehr Auswahl
im Online-Shop

+ weitere Infos

Relax-/Loungechair

349,-*



Relax-/Loungechair

Ihr cosy Ruhekokon für den Sommer: superbequemer Sessel im Korb-Look. Metallgestell mit Rattangeflecht, belastbar bis 110 kg. Inkl. Polster mit Polyesterbezug, L x B x H: 98 x 100 x 142 cm.

31396790 natur
31363013 schwarz je **349,-***

UNSERE VIELFALT AN PRODUKTEN

Hocker/Tisch 'Beton'
Ob als Sitzgelegenheit oder Tisch genutzt: Mit seiner massiven Optik und der puristischen Form setzt dieses Beistellmöbel ein gewichtiges Statement, Ø x H: 37 x 40 cm.
31381158 braun **49,90***



FLEXIBEL STELLBAR
MIT NATÜRLICHEM
CHARME

Raumteiler
Akazienholz,
B x H: 80 x 140 cm.
31278603 **79,95***

Beispiel-Kombi 1:

Teak-Diningtischplatte, Tischbeine für Tischplatte und 5x Diningessel.

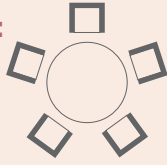

Beispiel-Kombi 1

7-tlg.

1.883,-*

FÜR IN- UND OUTDOOR
GEEIGNET



Mehr Auswahl
im Online-Shop



+ weitere Infos

**Teak-Tischplatte**

Ø : 150 cm.

32724428

449,-*

**Tischbeine**

Passend zur Teak-Tischplatte 150 cm, pulverbeschichtet, Aluminium, anthrazit, L x B x H: 120 x 10 x 72 cm.

33091754 schwarz

439,-*

Oder als Low-Dining Variante,

L x B x H: 120 x 10 x 65 cm.

33091763 schwarz

399,-*

**Diningessel 'Pauline'**

Aus sehr hochwertigen Materialien gefertigt, lichtehtes PU-Geflecht, inkl. Sitz- und Rückenkissen, Untergestell aus Aluminium, L x B x H: 63 x 70 x 84 cm.

33080132 Light Brown

199,-*



Beispiel-Kombi 1:

6x Dining Ropesessel 'Maja',
Teak-Tischplatte 'Baumkante',
L x B x H: 220 x 100 x 4 cm,
Tischbeine U-Form



Passende Schutzhüllen

Maßangaben: L x B x H.

27203233	250 x 140 x 85 cm	36,90*
27209356	310 x 140 x 85 cm	54,90*
27195774	250 x 140 x 85 cm	49,90*



Mehr Auswahl
im Online-Shop

+ weitere Infos

Beispiel-Kombi 1

8-tlg.

1.447,-*

OB U- ODER X-FORM:
SIE HABEN DIE WAHL



Naturschönheit: Die rustikale Baumkante schafft ein gemütliches Ambiente.



TISCHPLATTE
IN 2 KOMFORTABLEN
GRÖSSEN ERHÄLTICH

Bestell-
produkt **

Teak-Tischplatte 'Baumkante'

Jede Menge Platz und noch mehr Charme: Die massive Leimholz-Tischplatte aus Teak sorgt mit ihrer geschwungenen Baumkante und der attraktiven Maserung für Wohlfühlflair beim gemeinsamen Tafeln.

31333186 **	L x B x H: 180 x 90 x 4 cm	325,-*
31318712	L x B x H: 220 x 100 x 4 cm	399,-*



SIEHE KOMBI 1 UND 2

Tischbeine 'U-Form'

Edelstahl, pulverbeschichtet, anthrazit.
L x B x H: 77 x 8 x 72 cm.

31321206	274,-*
----------	--------



UNIKAT ZEIGT KANTE!

Der weiche, unregelmäßige Verlauf einer Baumkante macht jeden Tisch zu einem echten Unikat. Und der ist nicht nur optisch, sondern auch haptisch ein Genuss. Unweigerlich streicht die Hand entlang der wellenartigen Linienführung ... wetten?

SIEHE KOMBI 3

Tischbeine 'X-Form'

Edelstahl, pulverbeschichtet, anthrazit.
L x B x H: 83 x 8 x 72 cm.
31338525 **299,***

Beispiel-Kombi 2:

6x Stapelsessel 'Maja', Teak-Tischplatte 'Baumkante',
L x B x H: 220 x 100 x 4 cm,
Tischbeine U-Form



Beispiel-Kombi 2

8-tlg.

1.387,-*

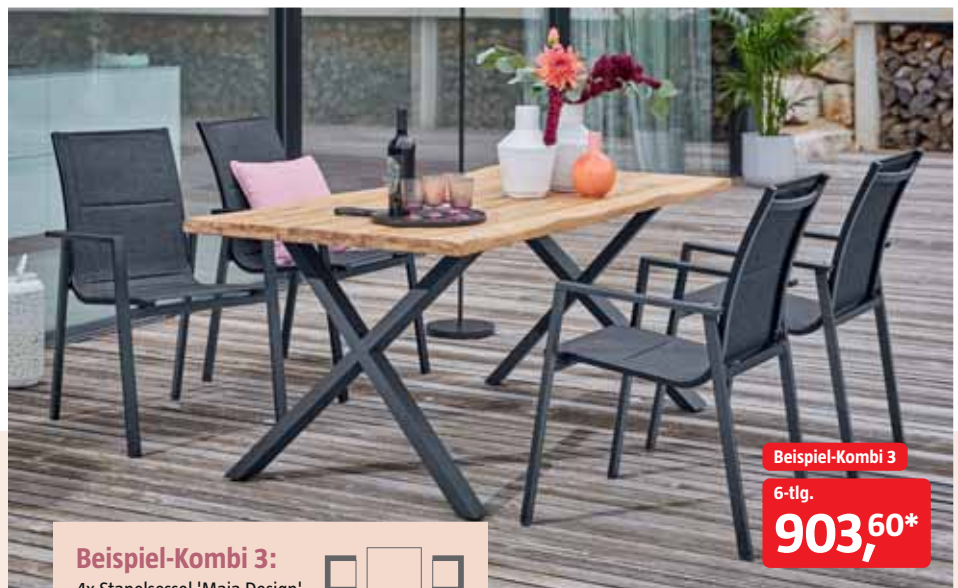

Beispiel-Kombi 3

6-tlg.

903,60*

Beispiel-Kombi 3:

4x Stapelsessel 'Maja Design',
Teak-Tischplatte 'Baumkante',
L x B x H: 180 x 90 x 4 cm,
Tischbeine X-Form

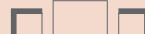

UNSERE KOMBI-FAVORITEN



SIEHE KOMBI 1

Dining Ropesessel 'Maja'

Stahlgestell und Geflecht in Grau, inkl. Sitz- und Rückenkissen in Hell, L x B x H: 65 x 64 x 77 cm.
31304304 **129,***



SIEHE KOMBI 2

Geflechtssessel 'Maja'

Stahlgestell in Grau, Geflecht in Braun, inkl. Sitzkissen Anthrazit.
L x B x H: 56 x 75,5 x 105 cm.
31289775 **119,***



SIEHE KOMBI 3

Stapelsessel 'Maja Design'

Aluminiumgestell in Grau, Sitz- und Rückenfläche aus Textilien mit integrierter Polsterung, stapelbar.
L x B x H: 66 x 56,5 x 91 cm.
31218496 **69,90***

Beispiel-Kombi 1:

4x Geflechtessel 'Maja',
Teak-Tischplatte 'Schweizer-Kante',
L x B x H: 180 x 90 x 4 cm,
Tischbeine X-Form

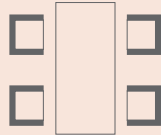

Passende Schutzhüllen

Maßangaben: L x B x H.

27203233	250 x 140 x 85 cm	36,90*
27209356	310 x 140 x 85 cm	54,90*
27195774	250 x 140 x 85 cm	49,90*



Mehr Auswahl
im Online-Shop



+ weitere Infos

Beispiel-Kombi 1

6-tlg.

1.100,-*

STABILER STAND MIT
BEINFREIHEIT – DANK X-FORM



Die abgeschrägte Schweizer Kante verleiht der Platte eine elegante Note.



TISCHPLATTE

IN 2 KOMFORTABLEN

GRÖSSEN ERHÄLTLICH

Bestell-
produkt **

Teak Tischplatte 'Schweizer-Kante'

Massive Tischplatte aus Teak-Leimholz. Die sich nach unten hin
verjüngende Schweizer Kante sorgt für eine moderne, schlanke Optik.

31328881	L x B x H: 180 x 90 x 4 cm	325,-*
31312024 **	L x B x H: 220 x 100 x 4 cm	399,-*



SIEHE KOMBI 1 UND 2

Tischbeine 'X-Form'

Edelstahl, pulverbeschichtet, anthrazit,
L x B x H: 83 x 8 x 72 cm.
31338525

299,-*

SIEHE KOMBI 3

Tischbeine 'U-Form'

Edelstahl, pulverbeschichtet, anthrazit,
L x B x H: 77 x 8 x 72 cm.
31321206

274,-*

TIEFPREIS



KANTIGE TYPEN!

Neben geraden oder gerundeten Tischkanten gibt es auch unkonventionelle Varianten: Baumkanten behalten den natürlichen Wuchs des Baumes, oder werden nachträglich eingefräst. Die Schweizer Kante verjüngt sich nach unten hin und lässt die Tischplatte so filigraner wirken.



Beispiel-Kombi 2:

4x Gartenstuhl 'Solo',
Teak-Tischplatte 'Schweizer-Kante',
L x B x H: 180 x 90 x 4 cm,
Tischbeine X-Form

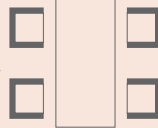

Beispiel-Kombi 2

6-tlg.

1.220,-*

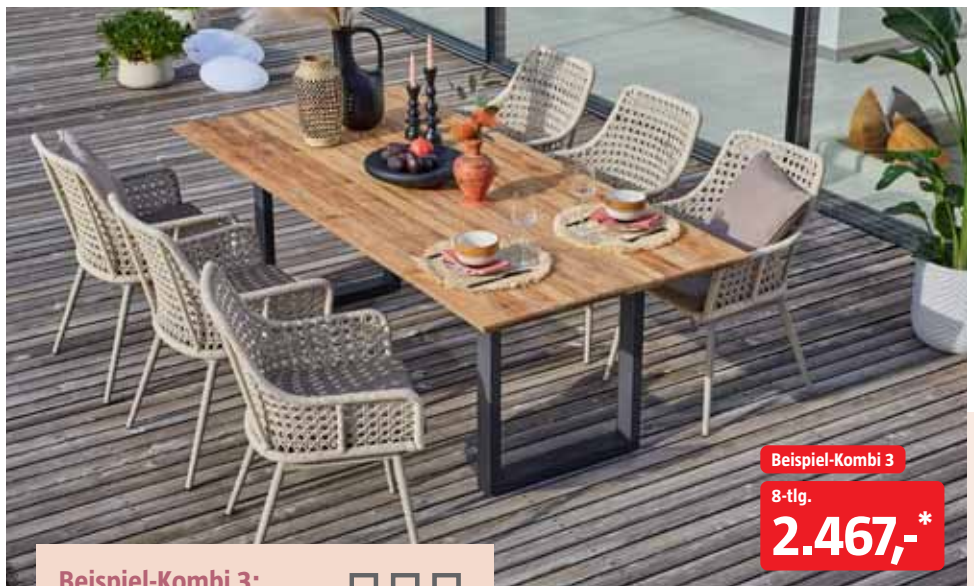

Beispiel-Kombi 3

8-tlg.

2.467,-*

Beispiel-Kombi 3:

6x Dining Ropesessel 'Zoe',
Teak-Tischplatte 'Schweizer-Kante',
L x B x H: 220 x 100 x 4 cm,
Tischbeine U-Form



UNSERE KOMBI-FAVORITEN

SIEHE KOMBI 2



SIEHE KOMBI 1

Geflechtessel 'Maja'

Stahlgestell in Grau, Geflecht in Braun, inkl. Sitzkissen Anthrazit,
L x B x H: 56 x 75,5 x 105 cm.
31289775 **119,-***

Regiestuhl 'Solo'

Gestell aus pulverbeschichtetem Aluminium, Sitzfläche und Rückenlehne besonders komfortabel, klappbar und ideal für den flexiblen Einsatz,
LxB x H: 51 x 56 x 83,5 cm.
32020904 Light-Greige **149,-***



SIEHE KOMBI 3

Dining Ropesessel 'Zoe'

Aluminiumgestell und Geflecht in Sand, Sitzkissen braun,
L x B x H: 59 x 61 x 87 cm.
31305158 **299,-***

RELAXED DINING

Hochwertige Materialien und Sitzkomfort – RELAXED DINING steht für ein Lebensgefühl, das Gemütlichkeit und Eleganz perfekt verbindet.



FARBBLICH ABGESTIMMTE
SITZ- UND RÜCKENKISSEN

Mehr Auswahl
im Online-Shop

+ weitere Infos

Beispiel-Kombi 1
6-tlg.
1.474,-*

Beispiel-Kombi 1:
Diningtisch mit 2x
Positionssessel, 2er-
Sitzbank und 2x Hocker

PASSENDE SCHUTZHÜLLEN

27203233	250 x 140 x 85 cm	36,90*
27209356	310 x 140 x 85 cm	54,90*
27195774	250 x 140 x 85 cm	49,90*

TISCHPLATTE AUS 8 MM
STARKEM SICHERHEITSGLAS



Diningtisch 'Pauline'

Der sunfun Gartentisch 'Pauline' besteht aus hochwertigem und pflegeleichtem Polyrattan-Geflecht und bietet Platz für bis zu 4 Personen. Sein Untergestell ist aus stabilem Aluminium gefertigt. Der Tisch vereint moderne Optik mit klarem Design und eignet sich für ein gemütliches Beisammensitzen. Außerdem fügt er sich mit seinem eleganten Erscheinungsbild in jedes Ambiente ideal ein und stellt somit einen tollen Hingucker auf jeder Terrasse dar. L x B x H: 130 x 80 x 68 cm.
27764305 **279,-***

Oleanderbusch
Nerium oleander, in den
Farben Rot, Rosa, Weiß
und Lachs, 20-cm-Topf.
78754483 **19,99***
Verfügbar April bis Mai

90 cm
hoch



UNSERE KOMBI-FAVORITEN



SIEHE KOMBI 1

Gartenhocker 'Pauline'

Aus hochwertigem und pflegeleichtem Polyrattan-Geflecht. Sein Gestell ist aus stabilem Aluminium gefertigt. Er bietet eine ideale Ablagefläche.
L x B x H: 47 x 52 x 41 cm.
27751680

99,-*

Rückenlehne verstellbar



SIEHE KOMBI 1 + 2

Positionssessel 'Pauline'

Hochwertiges Polyrattan-Geflecht. Gestell aus stabilem Aluminium. Textilienbezug grau, L x B x H: 64 x 81 x 101 cm.
27759444

249,-*

Rückenlehne verstellbar



SIEHE KOMBI 1 + 2

2er-Sitzbank 'Pauline'

Hochwertiges Polyrattan-Geflecht. Gestell aus stabilem Aluminium. Die Sitz- und Rückenlehnen sind farblich abgestimmt und sorgen für einen optimalen Sitzkomfort, L x B x H: 114 x 81 x 101 cm.
27727627

499,-*

Zierkissen 'Fiona'

Zierkissen mit Lederschlaufe. Vliesfüllung aus 100 % Polyester.

L x B: 40 x 40 cm, Stärke: 10 cm.

31381194 anthrazit

31362898 taupe

31404903 grün

31404912 dunkelblau

je 9,90*



Beispiel-Kombi 2:

Diningtisch mit
4x Positionssessel



Beispiel-Kombi 2

5-tlg.

1.275,-*

Beispiel-Kombi 1:

Ausziehtisch 'Maja'
mit 8x Positionssessel
und 8x Auflage 'Maja'



SCHNELLE UND BEQUEME
TISCHVERLÄNGERUNG

DIE PLATTE TOPPT ALLES

Das Tischplatten-Material „Sintered Stone“ ist besonders robust, hart, wetterfest und pflegeleicht. Aus hochverdichteten Mineralien und Pigmenten besteht es durch seine attraktive Steinoptik.

Beispiel-Kombi 1

17-tlg.

1.397,40*

Mehr Auswahl
im Online-Shop



+ weitere Infos



Mit wenigen Handgriffen verwandeln Sie den 2-m-Tisch in eine festliche 3-m-Tafel, an der bis zu 10 Personen Platz nehmen können.

Ausziehtisch 'Maja Stone'

Wetterfestes, pflegeleichtes Aluminiumgestell mit cleverer Ausziehfunktion von 200 auf 300 cm. Die Tischplatte aus dem Verbundstoff Sintered Stone ist höchst langlebig, stabil, wasser-, kratz-, schnitt- und druckfest sowie leicht zu reinigen und witterungsbeständig. L x B x H: 200 – 300 x 100 x 74 cm. 31041896 **599,-***



PASSENDE SCHUTZHÜLLEN

Maßangaben: L x B x H.

27203233	250 x 140 x 85 cm	36,90*
27209356	310 x 140 x 85 cm	54,90*
27204096	380 x 140 x 85 cm	59,90*
27195774	250 x 140 x 85 cm	49,90*
27212327	380 x 140 x 85 cm	69,90*



HART IM NEHMEN DANK ALUMINIUM –
BIETET WIND UND WETTER PAROLI

TIEFPREIS



UNSERE KOMBI-FAVORITEN



SIEHE KOMBI 1

Textilen-Positionssessel 'Maja'

Gestell aus korrosionsfreiem Aluminium, Sitz- und Rückenfläche aus Textilien, Rückenteil mehrfach verstellbar, platzsparend verstaubar, L x B x H: 68 x 61 x 110 cm.
24804345 **79,90***



Sitzauflage 'Maja'

Idealer Kombipartner zum Textilen-Positionssessel 'Maja', weiche Auflage mit Olefin-Bezug, Night-Grey, L x B x H: 118,5 x 49 x 2 cm.
31984681 **19,90**

SIEHE KOMBI 2

Positionssessel Deluxe 'Maja'

Aluminiumgestell in Night-Grey, Rückenlehne mit Gasdruckfeder verstellbar, L x B x H: 57,5 x 71,5 x 108 cm.
32021730 **199,-**



INKLUSIVE SITZ- UND RÜCKENKISSEN



Beispiel-Kombi 2:

Ausziehtisch 'Maja' mit 8x Positionssessel Deluxe 'Maja'

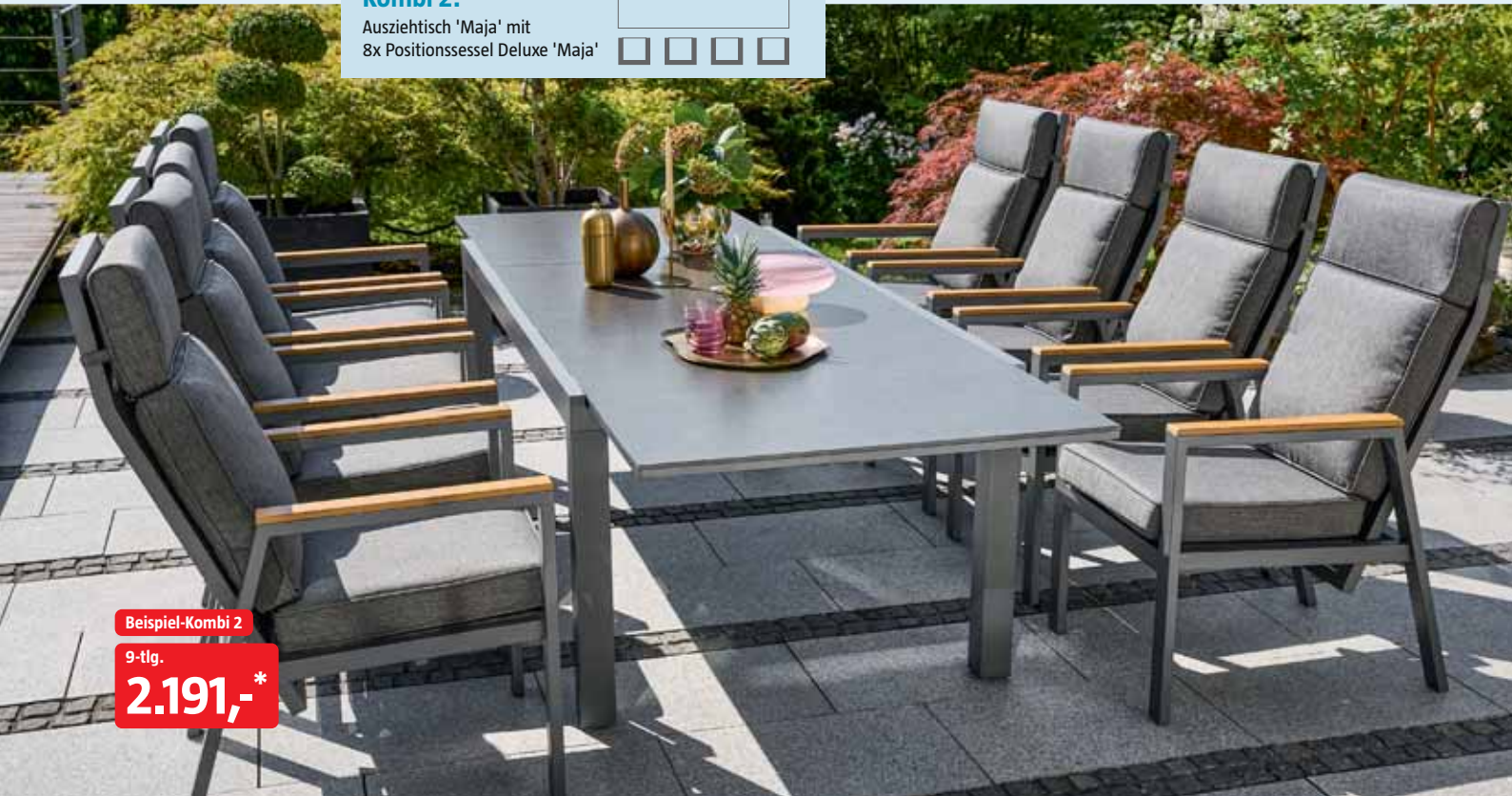

Beispiel-Kombi 2

9-tlg.

2.191,-*

Beispiel-Kombi 1:

Ausziehtisch 'Maja' mit
8x Positionssessel 'Maja'

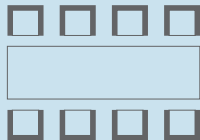

Mehr Auswahl
im Online-Shop



+ weitere Infos

Beispiel-Kombi 1

9-tlg.

1.238,20*

Ausziehtisch 'Maja Stone'

Wetterfestes, pflegeleichtes Aluminiumgestell mit cleverer Ausziehfunktion von 200 auf 300 cm. Die Tischplatte aus dem Verbundstoff Sintered Stone ist höchst langlebig, stabil, wasser-, kratz-, schnitt- und druckfest sowie leicht zu reinigen und witterungsbeständig, L x B x H: 200–300 x 100 x 74 cm.
31726935 Light-Greige **599,***

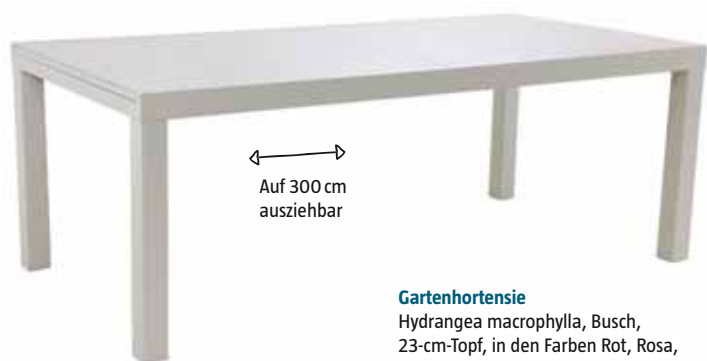

← →
Auf 300 cm
ausziehbar



PASSENDE SCHUTZHÜLLEN

Maßangaben: L x B x H.

27203233	250 x 140 x 85 cm	36,90*
27209356	310 x 140 x 85 cm	54,90*
27204096	380 x 140 x 85 cm	59,90*
27195774	250 x 140 x 85 cm	49,90*
27212327	380 x 140 x 85 cm	69,90*

Gartenhortensie

Hydrangea macrophylla, Busch, 23-cm-Topf, in den Farben Rot, Rosa, Weiß und Blau, winterhart, ideal für halbschattigen Standort, ohne Übertopf.
79119696 **17,99***
Verfügbar April bis August





UNSERE KOMBI-FAVORITEN

SIEHE KOMBI 1

Textilen-Positionssessel 'Maja'

Gestell aus korrosionsfreiem Aluminium, Sitz- und Rückenfläche aus Textilien, Rückenteil mehrfach verstellbar, platzsparend verstaubar.
L x B x H: 68 x 61 x 110 cm.
31997041 Light-Greige **79,90***

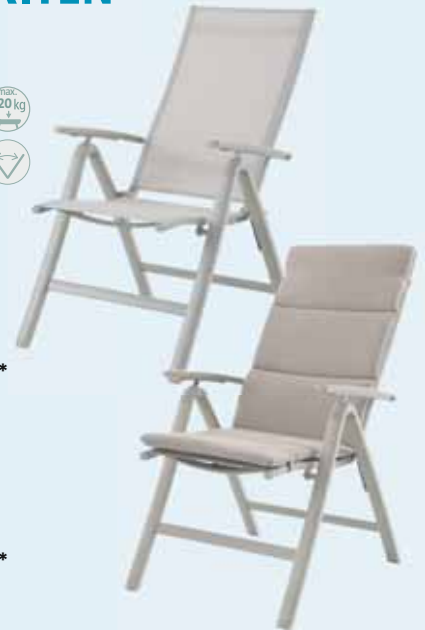

Sitzauflage 'Maja'

Idealer Kombipartner zum Textilen-Positionssessel 'Maja', weiche Auflage mit Bezug aus Olefin,
L x B x H: 118,5 x 49 x 2 cm.
32009815 Light-Greige **19,90***



SIEHE KOMBI 2

Stapelsessel 'Maja Design'

Aluminiumgestell in Grau, Sitz- und Rückenfläche aus Textilien mit integrierter Polsterung, stapelbar,
L x B x H: 66 x 56,5 x 91 cm.
31990420 Light-Greige **69,90***

Beispiel-Kombi 2:

Ausziehtisch 'Maja' mit 8x Stapelsessel 'Maja'



50-60 cm hoch



Beispiel-Kombi 2

9-tlg.

1.158,20*



Beispiel-Kombi 1:
Ausziehtisch 'Maja'
mit 4x Sessel 'Neila'

Beispiel-Kombi 1

5-tlg.
518,60*

Mehr Auswahl
im Online-Shop

+ weitere Infos



Beispiel-Kombi 2

7-tlg.
698,40*

Beispiel-Kombi 2:
Ausziehtisch 'Maja' mit
6x Stapelsessel 'Maja'

SIEHE KOMBI 1 UND 2

Ausziehtisch 'Maja'

Der Ausziehtisch 'Maja' bietet Platz für bis zu 8 Personen. Die Softtouch-Glasplatten sind besonders pflegeleicht und im Sommer für den Einsatz im Freien bestens geeignet. Korrosionsfreies Aluminiumgestell. Der Tisch ist von 160 cm auf 210 cm ausziehbar. L x B x H: 160–210 x 90 x 74 cm. 24808569

399,-*



↔
Auf 210 cm
ausziehbar



PASSENDE SCHUTZHÜLLEN

Maßangaben: L x B x H.

22643746	170 x 140 x 83 cm	19,90*
27151855	170 x 140 x 85 cm	29,90*
27203233	250 x 140 x 85 cm	36,90*
27209356	310 x 140 x 85 cm	54,90*
27195774	250 x 140 x 85 cm	49,90*



Beispiel-Kombi 3:

Ausziehtisch XXL 'Maja'
mit 12x Positionssessel 'Maja'



Bestell-
produkt **

AUSGEZOGEN PLATZ FÜR
BIS ZU 12 PERSONEN



Beispiel-Kombi 3

12-tlg.

1.757,80*



XXL-Ausziehtisch 'Maja'

Der XXL-Ausziehtisch 'Maja' bietet Platz für bis zu 12 Personen. Sicherheitsglas.
Der Tisch ist von 280 cm auf 380 cm ausziehbar, L x B x H: 280–380 x 100 x 75 cm.
25530412 ** **799,-***



PASSENDE SCHUTZHÜLLEN

Maßangaben: L x B x H.

27209356	310 x 140 x 85 cm	54,90*
27204096	380 x 140 x 85 cm	59,90*
27212327	380 x 140 x 85 cm	69,90*



UNSERE KOMBI-FAVORITEN

STABILES GEFLECHT –
STAPELN KEIN PROBLEM!

SIEHE KOMBI 1

Stapelsessel 'Neila'

Beschichtetes Stahlgestell, PE-Geflecht, silbergrau, stapelbar, L x B x H: 63 x 56 x 94 cm.
22513575 **29,90***



SIEHE KOMBI 2

Stapelsessel 'Maja'

Gestell aus korrosionsfreiem Aluminium, Bezug aus wetterbeständigem Textilien, L x B x H: 69 x 59 x 100 cm.
24809960 **49,90***



SIEHE KOMBI 3

Positionssessel 'Maja'

Aluminiumgestell in Anthrazit, Sitz- und Rückenfläche aus wetterbeständigem Textilien, 5-fach verstellbare Rückenlehne, klappbar, L x B x H: 68 x 61 x 110 cm.
24804345 **79,90***



Passende Schutzhüllen

Maßangaben: L x B x H.

27203233	250 x 140 x 85 cm	36,90*
27209356	310 x 140 x 85 cm	54,90*
27195774	250 x 140 x 85 cm	49,90*



Beispiel-Kombi 2

7-tlg.

688,40*

Mehr Auswahl
im Online-Shop



+ weitere Infos



SIEHE KOMBI 1 UND 2

Diningtisch 'Maja'

Wetterfestes, pflegeleichtes Aluminiumgestell mit 5 mm Starker Glasplatte in der Farbe Night-Grey. Bietet Platz für bis zu 8 Personen, L x B x H: 220 x 90 x 74 cm.
33008930 **269,***



Sitzaufgabe 'Maja'

Idealer Kombipartner zum Textilten-Positionssessel 'Maja', weiche Auflage mit Olefin-Bezug, Night-Grey, L x B x H: 118,5 x 49 x 2 cm.
31984681 **19,90**



Solo Gartenschrank

Solo Gartenschrank, Stahl in Night-Grey, Platte in Holzoptik, L x B x H: 90 x 46 x 86 cm.
32957093 **199,***





Beispiel-Kombi 1:

Diningtisch 'Maja' mit 6x Positionssessel 'Maja'



UNSERE KOMBI-FAVORITEN

PLATZSPAREND
ZUSAMMENKLAPPBAR

SIEHE KOMBI 1



Positionssessel 'Maja Slim'

Aluminiumgestell in Anthrazit, Sitz- und Rückenfläche aus wetterbeständigem Textilien, mehrfach verstellbare Rückenlehne, klappbar, L x B x H: 58 x 67 x 110 cm. 29429716



69,90*



SIEHE KOMBI 2

Stapelsessel 'Maja Design'

Aluminiumgestell in Grau, Sitz- und Rückenfläche aus Textilien mit integrierter Polsterung, stapelbar, L x B x H: 66 x 56,5 x 91 cm. 31218496

69,90*



Beispiel-Kombi 2:

Diningtisch 'Maja' mit 6x Stapelsessel 'Maja'

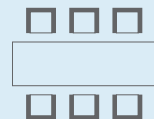

Beispiel-Kombi 2

7-tlg.

688,40*



Beispiel-Kombi 1
4-tlg.
587,80*

Mehr Auswahl
im Online-Shop

+ weitere Infos

Beispiel-Kombi 1:
Tisch 'Maja' mit
2x Balkonklappstuhl 'Maja'
und 3er-Bank 'Maja'



Beispiel-Kombi 2
5-tlg.
478,60*

Beispiel-Kombi 2:
Tisch 'Maja' mit
4x Stapelsessel 'Maja'

Tisch 'Maja'

Der Gartentisch 'Maja' von sunfun mit pulverbeschichtetem, witterungsbeständigem Aluminiumgestell und Glasplatte bietet Platz für bis zu 8 Personen. Die Tischplatte aus Sicherheitsglas hat eine Stärke von 8 mm, ist witterungsbeständig und optimal auf das graue Gestell abgestimmt. Die Platte kann einfach mit einem feuchten Tuch und milder Seifenlauge gereinigt werden. Dank des zeitlosen Designs lassen sich viele Stühle oder Sessel optimal kombinieren. L x B x H: 160 x 90 x 74 cm.
25523218 **279,***



PASSENDE SCHUTZHÜLLEN

Maßangaben: L x B x H.		
22643746	170 x 140 x 83 cm	19,90*
27151855	170 x 140 x 85 cm	29,90*
27203233	250 x 140 x 85 cm	36,90*
27195774	250 x 140 x 85 cm	49,90*

TISCHPLATTE AUS 8 MM
STARKEM SICHERHEITSGLAS





Beispiel-Kombi 3:

Bartisch 'Maja' mit 4x Barstuhl



Beispiel-Kombi 3

5-tlg.

488,60*

Mehr Auswahl im Online-Shop



+ weitere Infos



SIEHE KOMBI 3

Barstuhl

Stahlgestell mit Textilbezug, stapelbar, L x B x H: 74 x 53,5 x 110 cm.
32993848 **59,90***



SIEHE KOMBI 3

Bartisch 'Maja'

Pulverlackbeschichtetes Aluminiumgestell mit 5 mm starker Glasplatte, L x B x H: 160 x 90 x 104 cm.
33002589 **249,-***



UNSERE KOMBI-FAVORITEN



SIEHE KOMBI 1

Klappstuhl 'Maja'

Platzsparend, bequem und strapazierfähig. Gestell aus pulverbeschichtetem Stahl, Bezug aus wetterbeständigem Textilien, L x B x H: 52 x 46 x 81 cm.
30026854 **39,90***



SIEHE KOMBI 1

3er-Bank 'Maja'

Bequem und witterungsbeständig. Aluminiumgestell, inkl. Sitz- und Rückenkissen, L x B x H: 140 x 65 x 67 cm.
31971434 **229,-***



SIEHE KOMBI 2

Stapelsessel 'Maja'

Gestell aus korrosionsfreiem Aluminium, Bezug aus wetterbeständigem Textilien. L x B x H: 69 x 59 x 100 cm.
24809960 **49,90***



Beispiel-Kombi 1:

Ausziehtisch mit 8x Stapelsessel und 8x Auflage 'Solo'

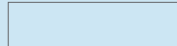

PASSENDE SCHUTZHÜLLEN



27203233	L x B x H: 250 x 140 x 85 cm	36,90*
27209356	L x B x H: 310 x 140 x 85 cm	54,90*
27204096	L x B x H: 380 x 140 x 85 cm	59,90*
27195774	L x B x H: 250 x 140 x 85 cm	49,90*
27212327	L x B x H: 380 x 140 x 85 cm	69,90*



IN ZWEI FARBEN
ERHÄLTlich

Mehr Auswahl
im Online-Shop



+ weitere Infos

Beispiel-Kombi 1

17-tlg.

1.822,20*

Ausziehtisch 'Solo'

Wetterfestes, pflegeleichtes Aluminiumgestell mit Ausziehfunktion. Die Tischplatte aus dem Verbundstoff Sintered Stone ist höchst langlebig, stabil, wasser-, kratz-, schnitt und druckfest sowie leicht zu reinigen und witterungsbeständig. Für 8–10 Personen. L x B x H: 230–290 x 100 x 76,5 cm.

32019319 Night-Grey
31566946 Light-Greige

je 879,-*

Erweiterungsplatte

L x B: 60 x 100 cm.

32020339 Night-Grey
31882837 Light-Greige

je 139,-*



Mit zusätzlicher Erweiterungsplatte
auf 350 cm erweiterbar

Night-Grey

Light-Greige

Beispiel-Kombi 2:

Ausziehtisch mit
8x Alu-Rattansessel

2.231,-*



Beispiel-Kombi 3:

Ausziehtisch 'Solo' mit
6x Deluxe Regiestuhl 'Solo' **1.773,-***



VERTIKAL
KLAPPBAR



SIEHE KOMBI 3

Regiestuhl 'Solo'

Gestell aus pulverbeschichtetem Aluminium, Sitzfläche und Rückenlehne besonders komfortabel, klappbar und ideal für den flexiblen Einsatz, L x B x H: 51 x 56 x 83,5 cm. 32020904 Light-Greige **149,-***

Beispiel-Kombi 4:

Ausziehtisch mit Erweiterungsplatte,
10x Stapelsessel und 10x Auflage 'Solo' **2.197,-***



SIEHE KOMBI 4

Rope Stapelsessel 'Solo'

Aluminiumgestell mit wetterfestem PE-Geflecht in Light-Greige, L x B x H: 67 x 63 x 85 cm. 31958491 **99,-***

Auflage 'Solo'

Passend für Rope Stapelsessel 'Solo', Bezug 250 g/m² Olefin, Light-Greige. 31986605 **18,90***

UNSERE KOMBI-FAVORITEN



KOMFORTABEL & PFLEGELEICHT



SIEHE KOMBI 1

Rope Stapelsessel 'Solo'

Aluminiumgestell mit wetterfestem PE-Geflecht in Night-Grey, L x B x H: 67 x 63 x 85 cm. 31980175 **99,-***

Auflage 'Rope'

Passend für Rope Stapelsessel 'Solo', Bezug 250 g/m² Olefin, Night-Grey. 31566928 **18,90***



SIEHE KOMBI 2

Alu-Rattansessel

Sitzschale aus pflegeleichtem Polyrattan-Geflecht, inkl. Rücken- und Sitzpolster aus Polyester in Grau, mit stabilem Aluminiumgestell in Schwarz, L x B x H: 59 x 55 x 73,5 cm. 32040762 **169,-***





SIMPEL UND
DENNOCH STYLISCH

Mehr Auswahl
im Online-Shop



+ weitere Infos

Beispiel-Kombi 1

5-tlg.

795,-*

Beispiel-Kombi 1:

Diningtisch 'Solo' mit
4x Textilsessel

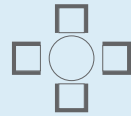

PASSENDE SCHUTZHÜLLEN

Maßangaben: L x B x H.

22643746	170 x 140 x 83 cm	19,90*
27151855	170 x 140 x 85 cm	29,90*
27203233	250 x 140 x 85 cm	36,90*
22643348	Ø x H: 200 x 96 cm	32,90*
27195774	250 x 140 x 85 cm	49,90*

Beispiel-Kombi 2:

Diningtisch 'Solo' mit
4x Regiestuhl 'Sarah' **558,60***



Beispiel-Kombi 3:

Diningtisch 'Solo' mit
4x Stapelsessel und 4x Auflage 'Solo' **870,60***

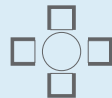

UNSERE KOMBI-FAVORITEN



max.
110 kg



SIEHE KOMBI 1

Textilsessel

Gestell-Kombination aus Aluminium und Stahl, Sitzschale aus strapazierfähigem Textilien, inkl. Sitzpolster, L x B x H: 57 x 65 x 83 cm.
32006409 Grau **99,-***



SIEHE KOMBI 2



Regiestuhl Sarah

Pulverlackbeschichtetes Stahlgestell, Sitz- und Rückenfläche aus Textilien, klappbar, L x B x H: 56 x 52,5 x 81 cm.
31996251 Light-Greige **39,90***



Diningtisch 'Solo'

Wetterfestes, pflegeleichtes Aluminiumgestell, Ø: 120 cm, Höhe: 74 cm.
31792839** Night-Grey
32020348** Light-Greige je **399,-***

Bestell-
produkt **

SIEHE KOMBI 3



Rope Stapelsessel 'Solo'

Aluminiumgestell mit wetterfestem PE-Geflecht, L x B x H: 67 x 63 x 85 cm.
31958491 Light-Greige **99,-***

Auflage 'Solo'

Passend für Rope Stapelsessel 'Solo'.
31986605 Light-Greige **18,90***

TIEFPREIS

Beispiel-Kombi 1:

Diningtisch 'Maja' mit
4x Dining-Sessel 'Sarah'

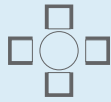

Beispiel-Kombi 1

5-tlg.

785,-*



Beispiel-Kombi 2:

Diningtisch 'Maja' mit
4x Gartensessel und 4x Auflage 'Solo' **740,60***



SIEHE KOMBI 1

Rope Dining-Sessel 'Sarah'

Stahlgestell mit wetterfestem PE-Geflecht in Night-Grey, inkl. Sitzkissen, L x B x H: 59 x 58 x 80 cm. 32976210

129,-*

PLATZSPAREND

SEHR LANGLEBIG



SIEHE KOMBI 2

Rope Gartensessel 'Solo'

Aluminiumgestell, witterungsbeständig und pflegeleicht, stapelbar, L x B x H: 67 x 63 x 85 cm. 31980175 Night-Grey **99,-***

Rope Niederlehner-Auflage 'Solo'

Passend für Rope Gartensessel 'Solo', Bezug Olefin, wetterfest und UV-beständig. 31566928 Night-Grey **18,90***



Diningtisch 'Maja'

Wetterfestes, pflegeleichtes Aluminiumgestell, Tischplatte aus Sicherheitsglas mit einer Stärke von 6 mm, Night-Grey, Ø: 130 cm, H: 75 cm. 33001188 **269,-***

Beispiel-Kombi 1:

X-Fuß-Gartentisch mit
6x Diningessel 'Pauline'



Beispiel-Kombi 1

7-tlg.

1.313,-*

Mehr Auswahl
im Online-Shop



+ weitere Infos

DRAUSSEN UND DRINNEN!

Dieser robuste Esstisch eignet sich sowohl für Garten und Terrasse als auch für den Innenbereich. Einfach nach der Freiluftzeit frisch imprägnieren, Bodengleiter anbringen und ab damit ins Esszimmer oder in den Wintergarten.

Gartentisch

Der massive Holztisch mit Aluminium-X-Fuß-Gestell zeichnet sich dank seiner perfekten handwerklichen Fertigung durch Stabilität und Langlebigkeit aus. Eine regelmäßige Behandlung mit Holzreiniger und 1- bis 2-mal jährliches Ölen sind empfehlenswerte Maßnahmen, um die schöne Optik des Tisches zu erhalten.
L x B x H: 220 x 100 x 76 cm.
25809787/33092447

599,-*



PASSENDE SCHUTZHÜLLEN

Maßangaben: L x B x H.

27203233	250 x 140 x 85 cm	36,90*
27209356	310 x 140 x 85 cm	54,90*
27195774	250 x 140 x 85 cm	49,90*





UNSERE KOMBI-FAVORITEN

SIEHE KOMBI 1 UND 2

Geflechtessel 'Pauline'

Aus sehr hochwertigen Materialien gefertigt, lichtehtes PU-Geflecht in Bambusgrau, inkl. Sitzauflage, Unterstell aus Aluminium, FüÙe aus Akazienholz, L x B x H: 70 x 62 x 80 cm.

25587904 Bambus Grey 119,-*
33080901 Brown 119,-*



MODERNES DESIGN

IDEALER SITZKOMFORT



22 cm: 60-70 cm hoch

Zwergpalme

Chamaerops humilis,
79249982 22-cm-Topf. 34,99*
Verfügbar März bis Juli

Beispiel-Kombi 2:

X-Fuß-Gartentisch mit
6x Geflechtessel 'Pauline'



Beispiel-Kombi 2

7-tlg.

1.313,-*

PASSENDE AUFLAGEN FINDEN SIE
AUF DEN SEITEN 98 – 99



Beispiel-Kombi 1

7-tlg.

903,-*

Mehr Auswahl
im Online-Shop



+ weitere Infos

Beispiel-Kombi 1:

Ausziehtisch 'Carina' mit
6x Stapelstuhl 'Carina'



Ausziehtisch 'Carina'

Akazienholz in Teak-Optik, pulverlackbeschichtetes
Stahlgestell in Anthrazit, mit eingebauter
Tischverlängerung um 60 cm,
L x B x H: 180–240 x 100 x 75 cm.
26991739

369,-*



PASSENDE SCHUTZHÜLLEN

Maßangaben: L x B x H.

27203233 250 x 140 x 85 cm

27209356 310 x 140 x 85 cm

27195774 250 x 140 x 85 cm

36,90*

54,90*

49,90*



**SCHNELLE UND BEQUEME
TISCHVERLÄNGERUNG UM 60 CM**

TIEFPREIS



UNSERE KOMBI-FAVORITEN



AKAZIEN-HOLZ PFLEGEN

Akazie ist von Natur aus äußerst witterungsbeständig. Ein- bis zweimal im Jahr sollten Sie das Holz jedoch mit Hartöl behandeln – es bewahrt die attraktive Optik und schützt vor den alltäglichen Beanspruchungen.



SIEHE KOMBI 1

Stapelstuhl 'Carina'

Akazienholz in Teak-Optik, pulverlackbeschichtetes Stahlgestell in Anthrazit, L x B x H: 61 x 57,5 x 86 cm.
26994145

89,-*



MIT KISSEN AUS STRAPAZIERFÄHIGER POLYESTERFASER

SIEHE KOMBI 2



Gartensessel 'Maja'

Stringensessel in angesagter Wickeloptik. Robustes, pulverbeschichtetes Stahlgestell L x B x H: 62 x 62 x 78 cm.
31304100

99,-*



Beispiel-Kombi 2:

Tisch 'Carina' mit 6x Sessel 'Maja'

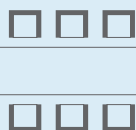

Beispiel-Kombi 2

7-tlg.

963,-*

Beispiel-Kombi 1:

Diningtisch 'Melina' mit
2x Stapelsessel, 2x Sitzauflage
'Solo' und Sitzbank 'Melina'



PASSENDE SCHUTZHÜLLEN

27203233 L x B x H: 250 x 140 x 85 cm **36,90***
27195774 L x B x H: 250 x 140 x 85 cm **49,90***



Mehr Auswahl
im Online-Shop



+ weitere Infos

Beispiel-Kombi 1

6-tlg.

683,80*

IN 2 GRÖSSEN

ERHÄLTlich

Bestell-
produkt **

Diningtisch 'Melina'

Dieser einladende Rechtecktisch ist im Black-Washed-Look gestaltet, besteht jedoch aus Akazienholz aus nachhaltig bewirtschafteten Wäldern.

Für bis zu 6 Personen. L x B x H: 170 x 90 x 75 cm.

32052129

Für bis zu 8 Personen. L x B x H: 240 x 100 x 75 cm.

32064391**

299,*

459,*



UNSERE KOMBI-FAVORITEN

KOMFORTABEL
& PFLEGELEICHT



SIEHE KOMBI 1

Rope Stapelsessel 'Solo'

Aluminiumgestell mit wetterfestem PE-Geflecht, L x B x H: 67 x 63 x 85 cm.

31980175 Night-Grey **99,***

Auflage 'Solo'

Passend für Rope Stapelsessel 'Solo', Bezug 250 g/m² Olefin.

31566928 Night-Grey **18,90***



Bestell-
produkt **

SIEHE KOMBI 1

Bank 'Melina'

Auch die äußerst stabile Bank ist im Black-Washed-Look und bildet mit dem Tisch eine harmonische Einheit.

31775265

L x B x H: 155 x 42,4 x 45,7 cm

149,*

32024836**

L x B x H: 190 x 42,4 x 45,7 cm

199,*



TIEFPREIS

Beispiel-Kombi 2:

Diningtisch 'Laura' mit
3x Stapelsessel, 3x Auflage
'Solo' und Bank 'Laura'



PASSENDE SCHUTZHÜLLEN

- 27203233 L x B x H: 250 x 140 x 85 cm **36,90***
- 27209356 L x B x H: 310 x 140 x 85 cm **54,90***
- 27195774 L x B x H: 250 x 140 x 85 cm **49,90***



Beispiel-Kombi 2

8-tlg.

891,70*

Mehr Auswahl
im Online-Shop



+ weitere Infos

**Bestell-
produkt** **

Diningtisch 'Laura'

Natürliche Gemütlichkeit in modernem Design:
Mit dieser wohlbalancierten Ausstrahlung sorgt 'Laura'
für frohe Stunden in kleiner wie großer Runde.
Akazienholz im hellen Teak-Look.

Für 2 – 4 Personen. L x B x H: 90 x 90 x 76 cm.

28610128** **139,-***

Für 4 – 6 Personen. L x B x H: 160 x 90 x 76 cm.

28607324** **199,-***

Für 6 – 8 Personen. L x B x H: 220 x 100 x 76 cm.

28605610 **399,-***

Für 8 – 10 Personen. L x B x H: 300 x 100 x 76 cm.

28587958** **599,-***



IN 4 GRÖSSEN
ERHÄLTlich

KOMFORTABEL
& PFLEGELEICHT

**Bestell-
produkt** **



SIEHE KOMBI 2

Rope Stapelsessel 'Solo'

Aluminiumgestell mit wetterfestem
PE-Geflecht, L x B x H: 67 x 63 x 85 cm.
31958491 Light-Greige **99,-***

Auflage 'Solo'

Passend für Rope Stapelsessel 'Solo',
Bezug 250 g/m² Olefin.
31986605 Light-Greige **18,90***



SIEHE KOMBI 2

Bank 'Laura'

Auf diesem Kombipartner für den Diningtisch 'Laura'
nimmt man gerne Platz – auch zu mehreren! Akazien-
holz im hellen Teak-Look.

2-Sitzer. L x B x H: 140 x 42 x 45 cm, max. 175 kg

28602189**

99,-*

3-Sitzer. L x B x H: 190 x 42 x 45 cm, max. 300 kg

28570019

139,-*

4-Sitzer. L x B x H: 270 x 42 x 45 cm, max. 400 kg

28590442**

199,-*



Beispiel-Kombi:

Ausziehtisch 'Diana' mit
6x Positionssessel 'Diana'



Beispiel-Kombi 1

7-tlg.

688,40*

Mehr Auswahl
im Online-Shop



+ weitere Infos



MITTELTEIL IST AUSKLAPPBAR

Ausziehtisch 'Diana'

Einladend natürlicher Look – immer für große Gesellschaften zu haben: Dieser Outdoor-Esstisch aus witterungsbeständigem Akazienholz lässt sich in der Mitte ausklappen und so ruckzuck verlängern, L x B x H: 180–230 x 100 x 75 cm.
31072009

299,-*

PASSENDE SCHUTZHÜLLEN



Maßangaben: L x B x H.

27203233	250 x 140 x 85 cm	36,90*
27209356	310 x 140 x 85 cm	54,90*
27195774	250 x 140 x 85 cm	49,90*



Kirschlorbeer

Prunus l,
'Rotundifolia'
26-cm-Topf,
ohne Übertopf.
78762334
Verfügbar Februar bis
November

24,99*

100–110 cm
hoch





AKAZIEN-HOLZ PFLEGEN

Akazie ist von Natur aus äußerst witterungsbeständig. Ein- bis zweimal im Jahr sollten Sie das Holz jedoch mit Hartöl behandeln – es bewahrt die attraktive Optik und schützt vor den alltäglichen Beanspruchungen.



PLATZSPAREND
ZUSAMMENKLAPPBAR



UNSERE KOMBI-FAVORITEN

Rückenlehne verstellbar



SIEHE KOMBI



Positionssessel 'Diana'

Natur, aus hochwertigem Akazienholz aus nachhaltigem Anbau, vorgeölt, platzsparend klappbar, mit bis zu 100 kg belastbar, L x B x H: 75,5 x 56 x 105 cm. 26277563 **64,90***

Stapelstuhl

Stapelbarer Stuhl aus Streckmetall, mit Holzapplikation an Arm- und Rückenlehnen, robustes und pflegeleichtes Material, L x B x H: 55 x 67 x 95 cm. 31756589 **79,90***



Exclusive-Line Sitzauflage

Polsterauflage mit einer Höhe von 6 cm, für alle gängigen Hochlehnersessel geeignet, mit Randsaum und zeitloser Punktsteppung, sorgt für einen angenehmen Sitzkomfort, L x B x H: 120 x 50 x 6 cm. 29961272 chili 30103535 hellgrau 30171107 anthrazit 31399717 islandgrün **je 29,90***

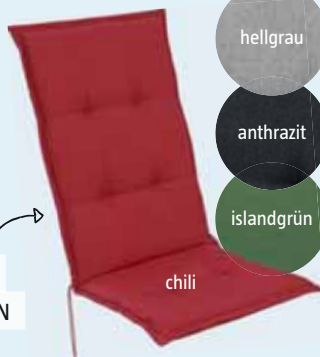

IN VIER FARBEN

hellgrau

anthrazit

islandgrün

chili

WEITERE PASSENDE AUFLAGEN FINDEN
SIE AUF DEN SEITEN 98 – 99



INDIVIDUELLE FAVORITEN

VOM TREND ZUR LEBENSWEISE

Nachhaltigkeit wird auch bei Outdoormöbeln immer wichtiger. Und die nachhaltigste Nutzung ist natürlich eine möglichst lange Nutzung. Wählen Sie Ihr Ensemble also mit Weitblick und passend zu Ihren Gegebenheiten. Wie das geht, zeigen wir hier.

Wie bei der Wahl Ihres Wohnzimmer-Interieurs gibt es auch bei der Entscheidung für neue Sommermöbel einige Kriterien zu beachten, um am Ende die perfekte Variante für den optimalen Komfort und die ganz persönliche Situation zu finden.

Die Eigenschaften ausloten

Der wichtigste Punkt für die passende Auswahl der neuen Outdoor-Sitzgruppe liegt in ihrer Nutzung. Soll dort gemeinsam in komfortabler Sitzhöhe gegessen werden oder geht es mehr ums gemütliche Beisammensitzen – wird also ein Outdoor-Ess- oder Wohnzimmer gesucht? Sollen die Sitzmöbel verstellbar sein, so dass jeder seine Lieblingsposition einnehmen kann, oder geht es darum, auch mal ein paar zusätzliche Plätze zur Verfügung zu haben, z. B. mit Stapelstühlen? Oder sind Verwandlungsmöbel gefragt – zum Sitzen, Liegen und mehr?

Größe und Platzangebot klären

Ein wichtiges Kriterium stellt die benötigte Größe dar bzw. wie viel Raum die neuen Möbel einnehmen können und wie vielen Personen sie Platz bieten sollen. Dabei sind runde oder ovale Tische meist etwas variabler als eckige Modelle. Bänke sind zwar nicht so mobil, dafür aber flexibel „besetzbar“ ...

Den gewünschten Stil festlegen

Der persönliche Geschmack ist oft ausschlaggebend für die Wahl der Sommer-Möbliering. Naturfreunde greifen gern zu Holz. Besonders modern präsentieren sich Grup-

pen aus Metall mit Bespannung. Geflecht bringt ländlichen Charme ins Spiel – aber nicht jedes Material kann überall glänzen ...

Die Standortwahl beleuchten

Wo die Sitzgruppe platziert werden soll, hat Auswirkungen auf die Materialwahl: Findet sie geschützt Platz unter einem Dach, ist sie dem Wetter ausgesetzt oder bekommt gar im Rasen „nasse Füße“? Ist der Standort schattig oder in der prallen Sonne? Dann kann zwar Nässe schneller trocknen, aber auch die Farbe ausbleichen. Bleiben Auflagen liegen oder gibt's für sie ein trockenes Plätzchen?

TIEFPREIS

50

*Tagesaktuelle Tiefpreise und weitere Infos finden Sie durch Scannen des QR-Codes, Eingabe der Produktnummer auf bauhaus.info oder in Ihrem Fachcentrum.

Jedes Material hat seine Vorzüge und besonderen Eigenschaften. Und natürlich bleiben alle Möbel mit etwas Pflege länger schön – unser Überblick erleichtert die Auswahl:



Metall Sommermöbel aus Metall sind im Allgemeinen sehr stabil sowie langlebig und lassen gestalterisch viel Freiraum: Von klaren Linien über runde Formen bis hin zu verspielten Ornamenten ist alles möglich. Ideal für den Outdoor-Gebrauch eignet sich Aluminium. Es ist leicht und absolut resistent gegen Hitze, Frost und Feuchtigkeit. Auch Edelstahl ist unempfindlich gegen Korrosion, aber auch Möbel aus Stahl oder Eisen sind – mit einer Pulverbeschichtung vor Rostbildung geschützt – bestens für die ganzjährige Freiluftnutzung geeignet. Zur Reinigung der Metallmöbel genügt ein feuchtes Tuch, sollte doch etwas Rost auftreten, hilft der Einsatz von Rostentferner oder Korrosionspray.



Kunststoff Kunststoff ist extrem wetterbeständig und erfordert keinen hohen Pflegeaufwand. Besonders attraktiv ist das hochwertige Glasfaser-Kunststoff-Gemisch Creatop. Mit seiner pflegeleichten Spezialbeschichtung ist es extrem widerstandsfähig und wird gerne für Tischplatten verwendet. Bei sommerlicher Aufheizung des Kunststoffs von Sitzmöbeln durch die Sonne empfiehlt sich die Verwendung von Polsterauflagen. Eine Indoor-Lagerung im Winter verhindert den Materialbruch durch Sprödigkeit. Die Reinigung kann einfach mit einem feuchten Tuch geschehen, stärkere Verschmutzungen werden mit einem speziellen Kunststoffreiniger entfernt.



PE-/PU-Geflecht (Polyrattan) Sommermöbel aus Polyrattengeflecht sind besonders pflegeleicht. Die Kunststofffasern sind extrem kälte- sowie hitzeresistent und nehmen keine Feuchtigkeit auf. Leichte Verschmutzungen und Staub lassen sich problemlos mit einem feuchten Tuch beseitigen – am besten bevor sie von der Sonne eingebrannt werden. Hartnäckigeren Schmutz entfernt ein spezieller Kunststoffgeflecht-Reiniger. Zum Reinigen aber nie eine harte Bürste oder einen Hochdruckreiniger verwenden, dadurch können sonst Beschädigungen auftreten. Schattiges Lagern bei Nichtbenutzung und die Verwendung von Schutzhüllen im Winter verlängern die Lebensdauer von Polyrattan. Die Überwinterung im Haus ist bei vorhandenem Platzangebot trotzdem empfehlenswert.



Textil-Bezüge Möbel für den Außenbereich müssen besondere Anforderungen in Bezug auf Qualität und Widerstandsfähigkeit erfüllen. Speziell für den Outdoor-Einsatz entwickelt, sind die Stoffe aus Textilien witterungs- und frostbeständig sowie schmutz- und wasserabweisend. Nur starke UV-Strahlung über Jahre hinweg kann das Gewebe leicht zum Verblässen bringen. Aber auch Bezüge und Bespannungen aus Polyester sind in der Regel outdoor-geeignet, da sie Wind und Wetter standhalten. Ein weiterer Vorteil der Kunstfaserausführungen: Sie trocknen nach leichten Schauern in der Regel wieder sehr schnell. Die meisten Verschmutzungen lassen sich von diesen Geweben mit Wasser oder leichter Seifenlauge einfach wieder entfernen.



Holz Holz ist natürlich, robust und witterungsbeständig. Subtropisches Teakholz, Akazien- oder Robinienholz ist sogar weitgehend resistent gegen Pilz- und Insektenbefall. Die meisten Möbel aus unbehandeltem Holz reagieren auf Nässe, Kälte und UV-Strahlung mit Ausbleichen und Rissbildung. Die richtige Pflege kann dies verhindern: Regelmäßiges Einölen der Oberfläche kann Vergrauen vorbeugen. Während der Wintermonate ist es ratsam, Holzmöbel trocken zu lagern – eine Grundreinigung mit leichter Seifenlauge vorab ist ratsam. Vermeiden Sie außerdem zu langes Abdecken durch Schutzhüllen. Vergrautes Holz kann durch Entgrauer aufgefrischt werden. Wird die Oberfläche zu rau, einfach leicht abschleifen und nachölen.



Die passende Pflege für lange Haltbarkeit

BALKON

Gemütlich geht immer! Von der großen Dachterrasse bis zum schmalen Balkon bieten unsere Sommermöbel für jeden Bedarf eine bequeme Lösung.

Loungeset

'Maja'/'Hannah'

2x Sesselement mit
2x Hocker und Loungetisch



PASSENDE SCHUTZHÜLLEN

22643922	L x B x H: 240 x 200 x 95 cm	49,90*
27204494	L x B x H: 270 x 300 x 85 cm	59,90*

'MAJA'
ANTHRAZIT



PASST SICH MIT SEINEN FLEXIBLEN
STELLMÖGLICHKEITEN IHREN WÜNSCHEN AN

Loungeset

5-tlg.

999,-*

Mehr Auswahl
im Online-Shop



+ weitere Infos

TIEFPREIS

SET IN ZWEI
FARBEN ERHÄLTlich



max. 120 kg
je Sitzelement

'MAJA'
ANTHRAZIT

2x Sesselement (l./r.)
L x B x H: 112 x 68 x 59 cm,
inkl. Sitz- und Rückenkissen.

2x Hocker
L x B x H: 106 x 65 x 28 cm,
inkl. Sitz- und Rückenkissen.

Loungetisch
L x B x H:
68 x 41 x 50 cm.

Bestell-
produkt **

Loungeset 5-teilig

Der pulverlackbeschichtete Aluminiumrahmen verleiht dem Loungeset einen trendigen Look. Er ist leicht und trotzdem robust. Farblich passend in Grau, sorgen die hochwertigen Sitz- und Rückenkissen für Komfort. Das Set besteht aus 2 Sesselementen (l./r.), 2 Hockern und einem Loungetisch. Jedes Element ist bis 110 kg belastbar.

29973116** 'Maja' Anthrazit
25536517** 'Hannah' Lichtgrau

je 999,*

WANDELBAR IST WUNDERBAR

Echt praktisch: Eine Outdoor-Lounge mit flexibel stellbaren Modulen macht Ihnen das Terrassen- und Balkonleben leichter. Ganz nach Bedarf kann sie mal Platz zum Liegen bieten, mal Sitzplätze für Gäste schaffen oder mal schnell Platz machen – für ausreichend Bewegungsfreiheit, etwa bei der Pool- oder Pflanzenpflege.



'HANNAH'
LICHTGRAU

Alle Produkte dieser Doppelseite ohne Dekoration.

BAUHAUS 53

Beispiel-Kombi 1:
Balkontisch mit
2x Stapelsessel 'Maja'



Beispiel-Kombi 1

3-tlg.

268,80*



UNSERE VIELFALT AN PRODUKTEN

8 MM STARKE PLATTE AUS SICHERHEITSGLAS

Bestellprodukt**

Balkontisch 'Maja'

Der Tisch mit pulverbeschichtetem Aluminiumgestell und Sicherheitsglasplatte ist witterungsbeständig und pflegeleicht, dank des zeitlosen Designs lassen sich viele Stühle oder Sessel dazu kombinieren, L x B x H: 90 x 90 x 74 cm. 25526101**

169,*



Stapelsessel 'Maja'
Gestell aus korrosionsfreiem Aluminium, Bezug aus wetterbeständigen Textilien, L x B x H: 69 x 59 x 100 cm. 24809960

49,90*



Beispiel-Kombi 2:

Klapptisch mit
2x Klappstuhl 'Maja'



DEM WETTER TROTZEN

Die Serie 'Maja' ist wetterbeständig und somit ideal für den Einsatz im Freien geeignet. Dank robuster Materialien wie pulverbeschichtetem Stahl und wetterfesten Textilien bleiben die Möbel langlebig und pflegeleicht.

Beispiel-Kombi 2

3-tlg.

159,70*

Zauberglöckchen 'Trio'
Calibrachoa, 12-cm-Topf.
78680524 je **3,49***
ab 5 Stk. je **3,29***
Verfügbar April bis Mai



PLATZSPAREND
EINKLAPPBAR

Klapptisch 'Maja'

Dank platzsparend zusammenklappbarem Stahlgestell eignet sich der kompakte Tisch ideal für den Einsatz auf dem Balkon, pflegeleichte Tischplatte – einfach feucht abwischen, L x B x H: 70 x 70 x 71 cm.
27744626 **79,90***



Klappstuhl 'Maja'

Platzsparend, bequem und strapazierfähig, Gestell aus pulverbeschichtetem Stahl, Bezug aus wetterbeständigem Textilien, L x B x H: 52 x 46 x 81 cm.
30026854 **39,90***



Beispiel-Kombi 1:

Balkontisch 'Maja' mit 2x Klappstuhl 'Maja'



Beispiel-Kombi 1

3-tlg.

258,80*



Balkontisch 'Maja'

Wetterfestes, pulverlackbeschichtetes Aluminiumgestell mit pflegeleichter Tischplatte aus Polywood mit Klappfunktion in Night-Grey, L x B x H: 74,5 – 124,5 x 75 x 75 cm. 32008557 **179,-***



UNSERE VIELFALT AN PRODUKTEN

PLATZSPAREND KLAPPBAR

SIEHE KOMBI 1



Klappstuhl 'Maja'

Platzsparend, bequem und strapazierfähig, Gestell aus pulverbeschichtetem Stahl, Bezug aus wetterbeständigem Textil, L x B x H: 52 x 46 x 81 cm. 30026854 **39,90***



TIEFPREIS

Beispiel-Kombi 2:

Balkontisch mit 2x Regiestuhl **198,80***



Balkontisch 'Amy'

Der Tisch mit pulverlackbeschichtetem Aluminiumgestell und 5 mm starker Sicherheitsglasplatte ist witterungsbeständig und pflegeleicht, Farbe: Night-Grey.
L x B x H: 74 x 74 x 74 cm.
31946450

119,*

Garten-Stehtisch 'Solo'

Funktioneller Tisch in moderner Optik, stabiles, robustes, pulverbeschichtetes Stahlgestell, witterungsbeständig, sehr pflegeleicht, Farbe: Night-Grey.
Ø x H: 65 x 108 cm.
31971425

119,*



Stehtisch 'Solo'

119,*



Pflanzgefäß 'Lumar'

Robuster Pflanzkasten aus Stahl,
L x B x H: 50 x 50 x 45 cm.
32017021 Night-Grey
32007572 Light-Greige je **79,***



VERTIKAL
KLAPPBAR

SIEHE KOMBI 2

Regiestuhl 'Sarah'

Pulverlackbeschichtetes Stahlgestell, Sitz- und Rückenfläche aus Textilien, Light-Greige, klappbar, L x B x H: 56 x 52,5 x 81 cm.
31996251

39,90*



Beispiel-Kombi 1:

Diningtisch, 2x Stapelsessel, 2x Sitzauflage



Beispiel-Kombi 1

5-tlg.

434,80*

Tagesaktuelle Tiefpreise*



+ weitere Infos



IN ZWEI FARBEN

ERHÄLTlich



UNSERE VIELFALT AN PRODUKTEN

SIEHE KOMBI 1



Rope Stapelsessel 'Solo'

Aluminiumgestell mit wetterfestem PE-Geflecht in Light-Greige, L x B x H: 67 x 63 x 85 cm.
31958491 **99,***

Rope Auflage 'Solo'

Passend für Rope Stapelsessel 'Solo', Bezug 250 g/m² Olefin, Light-Greige.
31986605 **18,90***



TIEFPREIS

Beispiel-Kombi 2:

Diningtisch, 2x Stapelsessel, 2x Sitzauflage



Beispiel-Kombi 2

5-tlg.

434,80*

Diningtisch 'Solo'

Wetterfestes, pflegeleichtes Aluminiumgestell.
Die Tischplatte aus dem Verbundstoff Sintered Stone ist höchst langlebig, stabil, wasser-, kratz-, schnitt und druckfest sowie leicht zu reinigen und witterungsbeständig.
L x B x H: 74 x 74 x 74 cm.
30502868 Light-Greige
31480204 Night-Grey

je 199,-*



ZEITLOSE ÄSTHETIK

Die minimalistische Esstischgarnitur 'Solo' bietet zeitlose Eleganz für entspannte Momente im Freien. Sowohl die Ausführung in Light-Greige als auch Night-Grey fügt sich harmonisch in viele Wohnstile ein.



SIEHE KOMBI 2



Rope Stapelsessel 'Solo'

Aluminiumgestell mit wetterfestem PE-Geflecht in Night-Grey, L x B x H: 67 x 63 x 85 cm.
31980175 **99,-***



KOMFORTABEL & PFLEGELEICHT



Rope Auflage 'Solo'

Passend für Rope Stapelsessel 'Solo', Bezug 250 g/m² Olefin, Night-Grey.
31566928 **18,90***





Beispiel-Kombi 1:
Klapptisch mit
2x Klappstuhl **128,80***

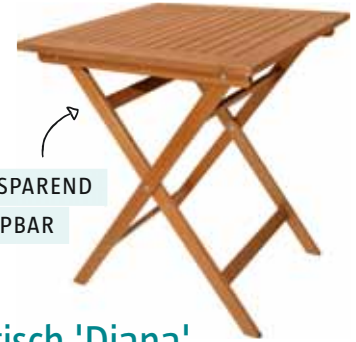

PLATZSPAREND
EINKLAPPBAR

Klapptisch 'Diana'

Naturbrauner Tisch aus zertifiziertem, witterungs- und schädlingsbeständigem Akazienholz. Dank seiner schlichten, zeitlosen Optik mit unterschiedlichen Stühlen kombinierbar. Ideal für bis zu 2 Personen – auch auf kleineren Balkonen, da platzsparend klappbar. Vorbehandelt mit Hartholzöl.
L x B x H: 65 x 65 x 74 cm.
27760792 **69,***

Einhängetisch 'Diana'

Klappbarer Tisch aus zertifiziertem Akazienholz, robuste Metallhalterungen zum Einhängen, einstellbar für viele Geländer, praktisch und platzsparend, vorgeölt, L x B: 60 x 40 cm.
27747670 **39,90***

RUCK, ZUCK
EINKLAPPBAR



Beispiel-Kombi 2:
Einhängetisch mit
Klappstuhl **69,80***



Beispiel-Kombi 3:
Klapptisch mit
2x Klappstuhl **128,80***



PLATZSPAREND
EINKLAPPBAR



Klapptisch 'Diana'

Halbrunder Tisch mit praktischer und platzsparender Klappfunktion, zertifiziertes Akazienholz, vorgeölt, L x B x H: 100 x 50 x 75 cm.
25572122 **69,***

TIEFPREIS

Beispiel-Kombi 4:

Tisch 'Diana' mit 2x Klappsessel 'Diana' und 1x 3er-Bank 'Diana'



PASSENDE SCHUTZHÜLLEN

27151855 L x B x H: 170 x 140 x 85 cm
 29,90*
 27207891 L x B x H: 160 x 160 x 85 cm
 29,90*



PASSENDE AUFLAGEN
 FINDEN SIE
 AUF DEN SEITEN 98 – 99.

Beispiel-Kombi 4

4-tlg.
393,80*

Mehr Auswahl im Online-Shop

+ weitere Infos

Tisch 'Diana'

Der sunfun Klapptisch 'Diana' besticht durch seine natürliche Optik. Das pflegeleichte und robuste Akazienholz ist größtenteils unbehandelt und wurde lediglich vorgeölt – so lässt sich die edle Maserung sehr gut erkennen. Der eckige Tisch hat eine Länge von 150 cm und bietet so genügend Platz für bis zu 8 Personen.
 L x B x H: 150 x 86 x 75 cm.
 27708589

149,-*



WAHRES PLATZSPARWUNDER
 ZUM ZUSAMMENKLAPPEN

UNSERE VIELFALT AN PRODUKTEN

Tablett mit Ständer 'Diana'

Akazienhartholz, Tablett abnehmbar, klappbar, naturbraun, L x B x H: 68 x 44 x 73 cm.
 22515988 **49,90***



SIEHE KOMBI 4

Klappsessel 'Diana'

Robuster Stuhl aus Akazienholz, klappbar, mit Armlehnen, L x B x H: 55 x 58,5 x 90 cm.
 27647248 **59,90***



SIEHE KOMBI 1, 2 UND 3

Klappstuhl 'Diana'

Stuhl aus zertifiziertem Akazienholz, platzsparend klappbar, vorbehandelt mit Hartholzlöl, L x B x H: 45 x 54 x 80 cm.
 22932596 **29,90***



SIEHE KOMBI 4

Gartenbank 'Diana'

3-Sitzer, Akazienholz aus nachhaltig bewirtschafteten Wäldern, mit Hartholzlöl vorbehandelt, L x B x H: 156 x 60 x 90 cm.
 27766541 **125,-***



Beispiel-Kombi 1:

Tisch mit 2x Klappsessel und Klappbank

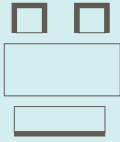

HOLZ AUS NACHHALTIGER FORSTWIRTSCHAFT



Beispiel-Kombi 1

4-tlg.

477,80*

Mehr Auswahl im Online-Shop



+ weitere Infos

Klapptisch 'Moni'

Die Serie 'Moni' versteht sich als wahrer Klassiker unter den Diningsets. Das verarbeitete Akazienholz stammt aus zertifizierten, nachhaltig bewirtschafteten Wäldern und leistet damit einen wichtigen ökologischen Beitrag. Für sicheren Stand sorgt das massive, pulverlackbeschichtete Stahlgestell. Klappbar, Gestell schwarz, L x B x H: 125 x 75 x 75 cm, für bis zu 6 Personen.

20051042

159,*



PASSENDE SCHUTZHÜLLEN

Maßangaben: L x B x H.

22643746	170 x 140 x 83 cm	19,90*
27207891	160 x 160 x 85 cm	29,90*
27151855	170 x 140 x 85 cm	29,90*
27203233	250 x 140 x 85 cm	36,90*
27200173	160 x 160 x 85 cm	44,90*
27195774	250 x 140 x 85 cm	49,90*



UNSERE VIELFALT AN PRODUKTEN

SIEHE KOMBI 1

Klappbank 'Moni'

Durch die praktische Klappfunktion leicht zu transportieren und zu verstauen, Stahlgestell schwarz, L x B x H: 124 x 57 x 88 cm.

23561896

179,*



AKAZIENHOLZ AUS NACHHALTIG BEWIRTSCHAFTETEN WÄLDERN



SIEHE KOMBI 1 + 2

Klappsessel 'Moni'

Hartholz aus nachhaltig bewirtschafteten Wäldern, klappbar, Stahlgestell schwarz, mit Armlehnen, L x B x H: 55 x 57 x 88 cm.

20051404

69,90*



Beispiel-Kombi 2:

2x Klappsessel und Klapptisch



PASSENDE SCHUTZHÜLLEN

27151855	L x B x H: 170 x 140 x 85 cm	29,90*
27207891	L x B x H: 160 x 160 x 85 cm	29,90*



Mehr Auswahl im Online-Shop



+ weitere Infos

Beispiel-Kombi 2

3-tlg.

254,80*

SCHLANK
UND PLATZSPAREND
ZUSAMMENKLAPPBAR



Klapptisch 'Moni'

Schickes Landhaus-Flair, auch auf kleinstem Raum, zaubert dieser kompakte Klapptisch auf Balkon oder Terrasse. Das strapazierfähige Akazienholz der Tischplatte stammt aus nachhaltig bewirtschafteten Wäldern. Stabiles Stahlgestell, schwarz pulverlackbeschichtet. L x B x H: 75 x 75 x 75 cm. 22177139 **115,-***



PASST HERVORRAGEND
ZU KLAPPTISCH 'MONI'

Bestell-
produkt **

Klappstuhl 'Moni'

Durch die praktische Klappfunktion leicht zu transportieren und zu verstauen, Stahlgestell schwarz, L x B x H: 45 x 57 x 88 cm. 25550049 **59,90***



Sitzkissen 'Nils'

Obermaterial aus 100 % Polyester, Füllung aus Schaum-Vlies.

L x B: 40 x 40 cm, Stärke: 4 cm.

31327091	terracotta	
29975282	petrol	
30171338	beige	
33191751	anthrazit	je 6,90*





Beispiel-Kombi 1

Tisch 132 x 90 mit 4x Textil-Stapelstuhl

5-tlg.

318,60*

FÜR BIS ZU 6 PERSONEN



Beispiel-Kombi 2

Tisch mit 2x Textil-Stapelstuhl

3-tlg.

184,80*



FÜR BIS ZU 6 PERSONEN



KLAPPBARES TISCHGESTELL



Gartentisch 'Boulevard'

Der klappbare Gartentisch 'Boulevard' mit Sevelit-Platte von MFG überzeugt durch seine Qualität made in Germany. Das Säulengestell aus solidem Stahlrohr bietet Standfestigkeit, außerdem ist der Tisch klappbar und kann so platzsparend verstaut werden, während er nicht genutzt wird.

31241632 LxBxH: 110x70x71 cm **99,-***
31306559 LxBxH: 132x90x71 cm **119,-***

Gartentisch 'Boulevard'

Dank seiner geringen Abmessungen ist dieser Klappbare Tisch ideal für den Einsatz auf Terrasse und Balkon. Das standfeste Säulengestell aus Stahlrohr und die Sevelit-Platte machen ihn besonders robust und beständig.

LxBxH: 70x70x71 cm. **85,-***
31331931

Gartentisch 'Boulevard'

Mit der runden Sevelit-Platte in Schieferoptik und dem Säulengestell aus Stahlrohr vereint dieser Tisch Stil und Robustheit. Bei Nichtgebrauch zusammenklapp- und verstaubar. ØxH: 80x71 cm.

31202189 **95,-***

TIEFPREIS



Beispiel-Kombi 1

Tisch 110 x 90 mit 4x Stapelstuhl 'Zingst'

5-tlg.

258,60*

Mehr Auswahl im Online-Shop



+ weitere Infos

FÜR BIS ZU 4 PERSONEN

GANZ GROSS AUF KLEINEM RAUM!

Klappmöbel machen kleine Flächen groß! Langlebig, pflegeleicht und platzsparend, machen clevere Designs Ihren Balkon blitzschnell zum neuen Lieblingsort – ganz ohne Kompromisse bei Qualität und Stil.

UNSERE VIELFALT AN PRODUKTEN



SIEHE KOMBI 1 UND 2

Gastro Textilen-Stapelsessel

Stahlgestell, wetterbeständiger Textilbezug, stapelbar, LxBxH: 68,5 x 57,5 x 88 cm. 33002774 49,90*



SIEHE KOMBI 3

Stapelstuhl 'Zingst'

Der praktische und bequeme Stapelsessel aus Streckmetall ist witterungsbeständig und leicht zu verstauen, ideal für Balkon und Terrasse, LxBxH: 75 x 57 x 93 cm. 30487530 39,90*



MFG Garten-Stehtisch

Der klappbare Garten-Stehtisch mit Sevelit-Platte von MFG überzeugt durch seine Qualität made in Germany, solides Stahlrohrgestell, Schiefer, Ø x H: 70 x 110 cm. 31180382 85,-*

KLAPPBARES TISCHGESTELL





Beispiel-Kombi 1

Tisch mit 4x Stapelstuhl

5-tlg.

318,60*

GARTEN ODER GASTRONOMIE?

Diese Tische und Stapelstühle eignen sich sowohl für den Balkon, Terrasse oder auch im gastronomischen Einsatz bestens.

Gastro Diningtisch

Der kompakte Diningtisch überzeugt mit seiner handliche Größe und eignet sich daher besonders für kleinere Terrassen und gemütliche Balkone. Dank des stabilen pulverbeschichtetem Stahlgestells und der Stapelbarkeit ist er auch gleichzeitig ideal für den Gastrobereich geeignet. L x B x H: 74,5 x 74,5 x 75 cm. 33017316 79,-*



PLATZSPAREND
STAPELBAR



Beispiel-Kombi 2

Tisch mit 4x Textil-Stapelstuhl

5-tlg.

278,60*





Mehr Auswahl im Online-Shop

+ weitere Infos

Beispiel-Kombi 3
Tisch mit 4x Textil-Stapelstuhl
5-tlg.
298,60*



Gastro Diningtisch

Der Diningtisch überzeugt mit robuster Verarbeitung und zeitlosem Design. Der Tisch aus pulverbeschichtetem Stahl ist besonders widerstandsfähig und pflegeleicht. Ob auf der Terrasse, im Garten oder auf dem Balkon – der Outdoor Tisch bietet reichlich Platz für gemeinsame Mahlzeiten und geselliges Beisammensein. Mit seiner soliden Konstruktion und Stapelbarkeit eignet er sich auch optimal für den Einsatz in gastronomischen Bereichen.
L x B x H: 142,5 x 82,5 x 75 cm.
32989069

99,*



Beispiel-Kombi 4
Tisch mit 4x Stapelstuhl 'Zingst'
5-tlg.
258,60*



UNSERE KOMBI-FAVORITEN



SIEHE KOMBI 1

Gastro Dining Stapelsessel

Stahlgestell, Sitzfläche aus Polywood, stapelbar, L x B x H: 53,5 x 57,5 x 83,5 cm.
32971066



59,90*



SIEHE KOMBI 2 UND 3

Gastro Textilien-Stapelsessel

Stahlgestell, wetterbeständiger Textilienbezug, stapelbar, L x B x H: 68,5 x 57,5 x 88 cm.
33002774

49,90*

KOMFORTABEL & PFLEGELEICHT

SIEHE KOMBI 3

Stapelstuhl 'Zingst'

Der praktische und bequeme Stapelsessel aus Streckmetall ist witterungsbeständig und leicht zu verstauen, ideal für Balkon und Terrasse, L x B x H: 75 x 57 x 93 cm.
30487530



39,90*



BÄNKE

So eine gemütliche Bank im Garten, auf der Terrasse oder dem Balkon gibt jedem Außenbereich eine neue Qualität. Ob naturverbunden aus Holz, modern aus Aluminium oder pflegeleicht aus Kunststoff: Hier finden Sie das passende Modell für Ihr Outdoor-Ambiente.

Gartenbank 'Diana' mit Tisch

Akazienholz aus nachhaltig bewirtschafteten Wäldern, in Natur geölt, Farben können leicht variieren, integrierter Klapptisch, Platz für 2–3 Personen, L x B x H: 150 x 64 x 92,5 cm. 22177449

179,-*

JE NACH PLATZBEDARF
LÄSST SICH DER TISCH
AUS- UND EINKLAPPEN



Bank 'Diana'

179,-*

Mehr Auswahl
im Online-Shop



+ weitere Infos



LIEBLINGS-PLATZ IM FREIEN

Ob alleine oder zu zweit – Bänke laden zum vertraulichen Verweilen ein. Dafür sollten Sie eine gewisse Sitztiefe mitbringen – am besten ausgestattet mit weichen Kissen und einer Abstellmöglichkeit für Getränke etc. Dann bleibt gern mal was auf der langen Bank ...

TIEFPREIS

ALS 2- UND 3-SITZER

ERHÄLTlich!



Gartenbank 'Diana'

Akazienholz aus nachhaltig bewirtschafteten Wäldern, mit Hartholzöl vorbehandelt.

2-Sitzer: L x B x H: 116 x 60 x 90 cm.

27725834

99,-*

3-Sitzer: L x B x H: 156 x 60 x 90 cm.

27766541

125,-*



3er-Sitzbank 'Diana'

Das mit Hartholzöl vorbehandelte Akazienholz verleiht der Bank 'Diana' eine langlebig schöne Farbstruktur. Die Ornamentoptik der Rückenlehne vermittelt angenehme Gemütlichkeit.

L x B x H: 158 x 61,5 x 91 cm.

27766903

149,-*

UNSERE VIELFALT AN PRODUKTEN

WEITERE AUFLAGEN FINDEN SIE AUF DEN SEITEN 98 – 99.

2-Sitzer-Auflage

100 % Polyester,
L x B x H: 110 x 49 x 6 cm.

22279150 anthrazit 34,90*



3-Sitzer-Auflage

100 % Polyester,
L x B x H: 140 x 49 x 6 cm.

22264590 anthrazit 39,90*

Schutzhülle Bank

Premiumqualität, blickdichte Gewebeschutzhülle aus Oxford-Polyester in Anthrazit, L x B x H: 160 x 75 x 80 cm. Alle Details und weitere Hüllen auf S. 108–109.

22641175

26,90*

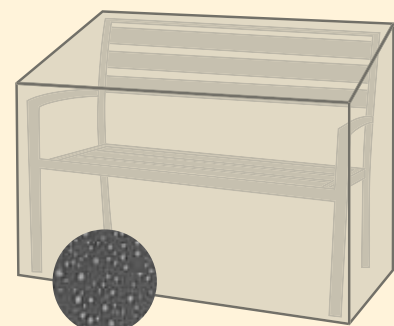



Bank 'Alea'
199,-*

Mehr Auswahl
im Online-Shop

+ weitere Infos

LACKIERUNG IM
„WASHED-LOOK“



Bestell-
produkt **

Bank 'Alea'

Aus Akazienholz gefertigt, türkisfarbene oder weiß-
graue Lackierung im Washed-Look, bietet Platz für
2 Personen, L x B x H: 150 x 62 x 87 cm.
26117252 türkisfarben
27756232 weiß-grau ** je 199,-*

Boat Bank

Aus alten indonesischen Fischerbooten und
Häusern gefertigt, zertifiziert aus recyceltem
Holz, jedes Stück ein Unikat, für innen und
außen geeignet, L x B x H: 124 x 60 x 88 cm.
26148632 **249,-***

max.
250 kg



Boat Bank
249,-*



Bank 'Svenja'
199,-*

MIT PRAKTISCHEM TISCH
ZUM AUSKLAPPEN

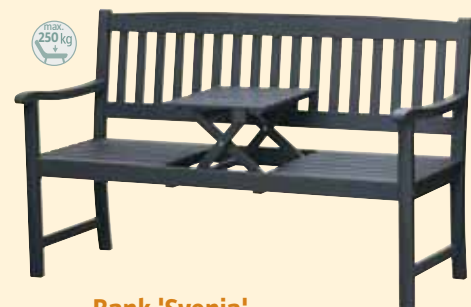

Bank 'Svenja'

Hartholz, mit integriertem Tisch, anthrazit,
L x B x H: 150 x 64 x 92,5 cm.
22925967 **199,-***

TIEFPREIS



Parkbank 'Maja'

Aus stabilem Aluminium, pulverlackbeschichtet, robust, pflegeleicht, L x B x H: 150 x 72 x 88 cm.
22908296

299,-*



Parkbank 'Maja'

299,-*



Klappbank 'Maja'

149,-*



Klappbank 'Maja'

Gestell aus Aluminium, Sitz- und Rückenfläche aus Textilien, anthrazit, platzsparend verstaubar durch Klappfunktion, L x B x H: 119 x 67 x 96 cm.
26921718

149,-*



Alu-Bank 'Maja'

Gestell aus Aluminium, Armlehne in Holzoptik, Night-Grey, L x B x H: 126 x 55 x 85 cm.
32973062

199,-*



Alu-Bank 'Maja'

199,-*

RELAXING

Willkommen in unserer Komfort-Klasse für idyllische Stunden unter den Wolken: Bitte stellen Sie Ihre Lehnen in Liegeposition – Entspannung ist im Anflug!



Relaxessel

Stabiles Metallgestell mit Pulverbeschichtung. Kissen mit strapazierfähigem Bezug aus Polyestergerewebe. L x B x H: 110 x 96 x 83 cm. 27749366 **299,-***

max. 120 kg



UND WIE RELAXEN SIE?

Ob im Sitzen, Liegen, eingekuschelt in ein bequemes Nest oder gar beim Schaukeln: Es gibt für jede Relax-Vorliebe das passende Outdoor-Möbel. Prüfen Sie vorab die Gegebenheiten bzw. den verfügbaren Platz auf Ihrem Außenbereich – schon können Sie Ihren Favoriten wählen.

Mehr Auswahl im Online-Shop



+ weitere Infos

Relaxessel

299,-*

TIEFPREIS



Hängestuhl

159,-*



Hängestuhl mit Gestell

Gestell aus pulverbeschichtetem Stahl in schwarz, Sitzschale aus Polyrattan in grau, inkl. farblich passendem Kissen, L x B x H: 95 x 103 x 196 cm. 33073974

159,-*



MAXIMALER KOMFORT –
PERFEKT FÜR DRINNEN
UND DRAUSSEN



Hängesessel

Außergewöhnliches Design in gedeckten Farben. Stabiles, standsicheres Gestell aus pulverbeschichtetem Stahl. Sitzschale aus beständigem Polyrattan. Graues Kissenset aus komfortabler Polyesterfaser. L x B x H: 120 x 118 x 186 cm. 30487521

399,-*



AUCH INDOOR
EIN HIGHLIGHT

Hängesessel

399,-*

UNSERE VIELFALT AN PRODUKTEN



Relaxsessel



Bänder aus Kunststoff, pulverlackbeschichtetes Stahlgestell, L x B x H: 73 x 76 x 89 cm. 30100475 dark grey 29897030 nature je 39,90*



MODERNES DESIGN
IN GEDÄMPFTEN TÖNEN

Alle Produkte dieser Doppelseite ohne Dekoration.



hunter green

dark grey

dahlia red

GERINGES GEWICHT –
LEICHT ZU TRAGEN

MIT GEPOLSTERTER
KOPFSTÜTZE



Relaxsessel

Dank der flexiblen Verspannung der Sitz- und Liegefläche ist dieser klappbare Gartenstuhl einfach herrlich bequem. Mit gepolsterter Kopfstütze, Liegeposition 5-fach verstellbar, Gestell aus Stahl, Bezug 380g/m² Oxford 600 D.

L x B x H: 66 x 102 x 111 cm.
30101821 dark grey
30058796 hunter green

je 59,90*



Mehr Auswahl
im Online-Shop



+ weitere Infos

Bäderliege



Auf der Terrasse, am Pool, im Garten: Wo immer Sie Entspannung suchen, ist dieses Leichtgewicht mit nur 5,1 kg im Nu platziert. Mit bequemer, luftdurchlässiger Textilien-Bespannung. Kompakt klappbares Gestell aus lackiertem Metall. L x B x H: 141 x 60 x 95 cm.

30024140 dark grey
30103702 dahlia red

je 39,90*



BESPANNT MIT EINEM
FLEXIBLEN, PFLEGELEICHTEN TEXTIL



Gartenliege

Platzsparend zusammenklappbar, stabiler, pulverbeschichteter Stahlrahmen, mit bis zu 120 kg belastbar, L x B x H: 181 x 54,5 x 33,5 cm.

31605344 dunkelgrau

29,90*



4-FACH EINSTELLBAR



Klappliege

39,90*

RÜCKENLEHNE IN
4 POSITIONEN EINSTELLBAR



Klappliege



Komfortabler Platz zum Sonnen, Schlummern und Schmöckern! Mit 4-fach verstellbarer Rückenlehne. Solides Metallgestell, belastbar bis 120 kg. Bezug 380 g/m² Oxford 600 D. L x B x H: 190 x 61 x 31 cm.

31367635 black-black
31367644 black-flint grey

je 39,90*

TIEFPREIS

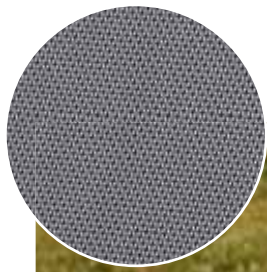

WITTERUNGSBESTÄNDIGE
TEXTILEN-BESPANNUNG



Relaxstuhl Slim 'Maja'

Damit klappt's immer mit dem Platz an der Sonne! Gestell aus witterungsbeständigem, pulverbeschichtetem Aluminium, Textilien-Bespannung. L x B x H: 78 x 58 x 110 cm. 29910335 **99,-***



Relaxstuhl 'Maja'

Pulverlackbeschichtetes Stahlrohrgestell, klappbar, Textilien-Bespannung, L x B x H: 71 x 61 x 110 cm. 20738266 anthrazit 33006396 light-greige je **139,-***

IN KOMFORTBREITE ODER
EXTRA-SCHLANK ERHÄLTlich



SCHNELL ZUSAMMENKLAPPBAR UND
LEICHT ZU TRANSPORTIEREN

Relax-/Strandliege

Obermaterial aus pflegeleichtem Textilien, Stahlrohrgestell, platzsparend klappbar, 5 Liegeposition einstellbar, L x B x H: 60 x 77 x 89 cm
33011965 night-grey
32909298 light-greige
32995215 urban green je **29,90***

light-greige

night-grey



Relax-/Strandsessel 'Padded'

Pulverbeschichtetes Stahlgestell, gepolsterte Sitzauflage aus Polyester, leicht und kompakt zusammenklappbar, night-grey. L x B x H: 90 x 86 x 90 cm. 33006846 je **49,90***



RÜCKENTEIL
VERSTELLBAR

XL-Liege 'Maja'
349,-*



XL-Textilen-Liege 'Maja'

Korrosionsfreies Aluminiumgestell, Textil-Bespannung, inkl. extradricker Auflage (L x B x H: 204 x 64 x 7 cm) für einen besonders hohen Liegekomfort, L x B x H: 170,5 x 63,5 x 102 cm.

22897297 anthrazit
33001920 light-grey

je 349,-*



Mehr Auswahl
im Online-Shop



+ weitere Infos



UNSERE VIELFALT AN PRODUKTEN

PERFEKT GEEIGNET FÜR
SONNENLIEGE 'MAJA DESIGN'



Liegenauflage

Idealer Kombipartner zur Liege 'Maja Design':
weiche Polsterauflage aus Polyester,
L x B x H: 196 x 65 x 3 cm.
28576804 **59,90***



RÜCKENTEIL
VERSTELLBAR



Sonnenliege 'Maja Design'

Das witterungsbeständige und korrosionsfreie Aluminiumgestell in Anthrazit sorgt mit Textil-Bespannung für höchsten Komfort. Lieferung ohne Auflage (passende Auflage siehe links). L x B x H: 195 x 65 x 35 cm.

31017620

169,-*

TIEFPREIS



RÜCKENTEIL
VERSTELLBAR



Textilen-Rollliege 'Maja'

Extra hohe Liegefläche, Aluminiumgestell, Rollen zur flexiblen Platzierung, Textilien-Bespannung, Anthrazit, L x B x H: 146 x 75 x 108 cm. 26119382 **169,-***

Rollliege 'Maja'

169,-*



KIPPBAR



Textilen-Liege 'Maja'

Damit liegen Sie immer richtig! Denn das Relaxmöbel in schickem Anthrazit trifft sowohl optisch als auch in Sachen Komfort jeden Geschmack. Pulverbeschichteter Aluminiumrahmen mit Textilien-Bespannung, L x B x H: 167 x 75 x 87 cm. 27737574 **299,-***



PLATZSPAREND
VERSTAUBAR



Klappliege 'Maja'

Stahlgestell, Textilien-Bespannung, anthrazit, Rückenlehne verstellbar, platzsparend zusammenklappbar, L x B x H: 186 x 63 x 30,5-86 cm. 31233426 **99,-***

RÜCKENTEIL
VERSTELLBAR



Klappliege 'Maja'

99,-*



Textilien-Liege 'Lumar'

Aluminiumgestell, Textilien-Bespannung, inkl. farblich passender Auflage (L x B x H: 200 x 67,5 x 3,2 cm) für einen besonders hohen Liegekomfort, L x B x H: 202 x 82 x 71 cm.
32006302 Night-Grey **279,-***



Textilien-Liege 'Lumar'

279,-*



Textilien-Liege 'Solo'

279,-*

BESONDERS KOMFORTABEL
DANK INKLUSIVER AUFLAGE



Textilien-Liege 'Solo'

Aluminiumgestell, Textilien-Bespannung, inkl. farblich passender Auflage (L x B x H: 200 x 67,5 x 3,2 cm) für einen besonders hohen Liegekomfort, L x B x H: 202 x 82 x 71 cm.
31990697 Light-Greige **279,-***

EINE SITZFLÄCHE
IST VERSTELLBAR



Slim Loungesofa 'Maja'

Gestell aus pulverbeschichtetem Stahl, widerstandsfähiges, wartungsarmes Material, L x B x H: 198 x 63 x 65 cm.
31308102 Anthrazit **299,-***



Slim Loungesofa 'Maja'

299,-*

TIEFPREIS



Deckchair

149,-*

Mehr Auswahl im Online-Shop



+ weitere Infos



Deckchair 'Diana'

Akazienholz aus nachhaltig bewirtschafteten Wäldern, vorgeölt, inkl. Auflage in Anthrazit, L x B x H: 149 x 58 x 97 cm.

26127109

149,-*



Holzliege 'Diana'

Rückenteil verstellbar, alle Metallteile aus rostfreien Materialien, hochwertige Verarbeitung, Akazienholz aus nachhaltig bewirtschafteten Wäldern, mit Pflegeöl vorbehandelt.

L x B x H: 190 x 60 x 88 cm.

27647239

149,-*



RÜCKENTEIL
VERSTELLBAR



PASSENDE AUFLAGEN
FINDEN SIE AUCH AUF SEITE 99

Holzliege

149,-*



Hollywoodschaukel

299,-*



Hollywoodschaukel 'Maja'

Speziell beschichtetes Stahlgestell, Sitz- und Rückenfläche aus Textilien mit integrierter Polsterung für einen besonders hohen Sitzkomfort, L x B x H: 186 x 123 x 167 cm. 22909998 **299,-***

Hollywoodschaukel 'Maja'

Speziell beschichtetes Stahlgestell in Anthrazit, Rückenlehne umklappbar – so machen Sie aus Ihrer Hollywoodschaukel im Handumdrehen eine Liegeschaukel. Sitz- und Rückenkissen in Anthrazit, Dach aus Polycarbonat, L x B x H: 230 x 135 x 188 cm. 26916440 **499,-***

MIT HOCHWERTIGEM
POLYCARBONATDACH



Hollywoodschaukel

499,-*

UNSERE VIELFALT AN PRODUKTEN

Schutzhülle für Hollywoodschaukel

Aus besonders hochwertigem Oxford-Material, optimaler Schutz, witterungsbeständig. Mit 2 Reißverschlüssen, dadurch leicht aufziehbar. Maße in L x B x H.

22640622	210 x 150 x 139 cm	42,90*
27203774	240 x 140 x 170 cm	52,90*

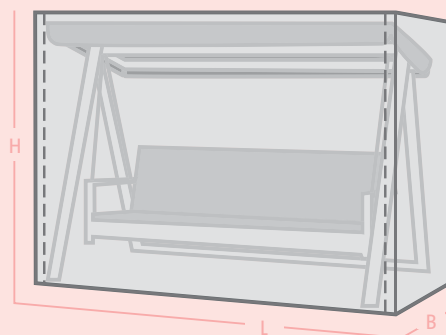

IDEALE ERGÄNZUNG:
Die passende Schutzhülle hält Ihre Relax-Lieblinge winter- & wetterfest!
Mehr ab S. 108.

TIEFPREIS



Hollywoodschaukel

149,*



Hollywoodschaukel

Die Sitz- und Rückenfläche der Hollywoodschaukel aus Textilien sorgt für einen hohen Sitzkomfort. Das Gestell aus Stahl garantiert hohe Stabilität. Das integrierte Dach ist in der Neigung verstellbar und bietet optimalen Sonnenschutz.

L x B x H: 164 x 132,5 x 169 cm.

26134747

149,*

Hängematte 'Barbados'



XXL Hängematte für bis zu 2 Personen! Verarbeitet wird extra weicher, fest gewebter Hängemattenstoff für maximalen Liegekomfort, Natura besteht zu 100% aus unbehandelter Baumwolle. Zahlreiche Aufhängeschnüre sorgen für eine gleichmäßige Gewichtsverteilung in der Hängematte, die Hängematte wird perfekt aufgefächert und gibt ein Gefühl von Schwerelosigkeit. Per Hand eingewebte und doppelt 5-fach vernähte Ösen dienen als stabile Basis für die zahlreichen Aufhängeschnüre. L x B : 230 x 150 cm.

32316719

69,90*



Amazonas Hängemattengestell 'Suma Grande'

Für Hängematten mit Gesamtlänge 330 – 360 cm, längenverstellbar, einfache Montage, edle Granitfelsen-Optik, besonders kratzfest, L x B x H: 320 x 107 x 132 cm.

22662972

159,*



Hängematte 'Barbados'

69,90*

Mehr Auswahl im Online-Shop



+ weitere Infos

Zierkissen

In unterschiedlichen modernen Dessins und Farben erhältlich, L x B: 50 x 50 cm.

Z. B. Milly Natural 31407531 je 19,99*

L x B: 45 x 45 cm. Z. B. Panama Soft Pink 26612483 je 13,99*



Alle Produkte dieser Doppelseite ohne Dekoration.

SONNENSCHIRME

In Zeiten zunehmender Sonnentage und UV-Intensität lohnt sich eine hochwertige Beschattung mehr denn je! Moderne Sonnenschirme schützen mit innovativen Geweben und vielfältigen Einstellmöglichkeiten. So bleibt der Sommer ein Genuss.



FLEXIBEL ABER STETS STANDHAFT!

Immer und überall, wo ein mobiler Schattenspender benötigt wird, ist ein Schirm die beste Wahl. Er kann schnell und einfach umplatziert werden, bleibt aber dann mit Sicherheit stabil an Ort und Stelle – dank hochwertiger, schwerer Ständer, Bodenanker oder passender Halterungen für Geländer.



PER FUSSPEDAL UM 360° DREHBAR





UV-Schutz

Die Hauptaufgabe eines Sonnenschirms ist es, Ihnen Schatten zu gewähren und Sie so vor zu viel UV-Strahlung zu schützen. Wie gut der Schirm das macht, hängt natürlich vom verwendeten Stoff ab. Die meisten Schirme bieten dabei Sonnenschutz mit einem Faktor von über 40, vereinzelte Exemplare auch mehr als UV-Schutz-Faktor 80. Der Einsatzort entscheidet.



Wasserabweisend

Nicht immer kann man vermeiden, dass der Schirm mal nass wird oder gar bei einem plötzlichen Sommerschauer als Notdach erhalten muss. In den Angaben zu den Schirmen finden Sie in der Regel Hinweise, die Ihnen erlauben, Ihre Kaufentscheidung entsprechend zu gewichten. Übrigens: Für den Einsatz an Pool und Co. gibt es spezielle wasserfeste Schirmmodelle.



Größe und Form

Welche Form hätten Sie denn gern? Die Auswahl ist (fast) unbegrenzt! Während die Balkenschirme oft noch der klassischen runden Schirmform folgen, haben die Ampelschirme aufgrund ihrer Stäben und des gespannten Stoffzelts meist eine eher rechteckige Grundform. Darin ist dann aber alles möglich, vom Quadrat bis zum überbreiten Viereck. Die Größen liegen regelmäßig bei 300 bis 400 cm Durchmesser. Wichtig: Wenn Ihr Schirm später auf freier Flur stehen soll, achten Sie auf ein Windventil in der Kappe.

Waschbarkeit

Ein Schirm ist nichts anderes als ein großes Dach. Entsprechend groß ist die Menge an Staub und Schmutz, die sich unweigerlich im Laufe der Sommerwochen auf dem Gewebe festsetzt. Wenn Ihnen also ein wirklich gepflegtes Erscheinungsbild Ihres Schirms wichtig ist, kaufen Sie einen, dessen Bespannung abnehmbar und (mit der Hand) waschbar ist.



Bespannungsmaterial

Die Bespannung von modernen Schirmen ist meist aus Polyester oder Olefin, einem dem Baumwollgewebe ähnlichen Polypropylen. Diese Materialien sind extrem reißfest und beständig gegen UV-Strahlung. Wie bei einer Allwetterjacke können Sie anhand der Gewebedichte („Flächengewicht“ oder „Grammatur“) Rückschlüsse auf die Stärke des verwendeten Materials ziehen. Aber Vorsicht: Diese Angabe sagt nichts über die verwendete Qualität.



Lichtechtheit/Farbbeständigkeit

So ein Schirm hat es nicht leicht, muss er doch die UV-Strahlung, vor der er Sie schützt, in seinem eigenen Gewebe aufnehmen. Es ist deswegen klar, dass die UV-Beständigkeit der Bespannung ein Kriterium für die Qualität sein muss. Sie gibt einen Hinweis darauf, wie lange der Schirm nicht ausbleicht. Ein Wert von 5 und mehr ist in den meisten Fällen in Nordeuropa ausreichend.



Plattenständer/Plattengewicht



Dass ein ausladender Schirm Ähnlichkeit mit einem Segel hat, ist unübersehbar. Umso wichtiger ist es, dass Sie ihn sicher am Boden verankern. Dafür haben praktisch alle Ampelschirme sogenannte Plattenständer, die mit bis zu vier klassischen Beton- oder Granitgehwegplatten beschwert werden. 100 kg Kontergewicht sind hier mehr Regel als Ausnahme. Diese unverwüstlichen Platten haben die meisten Gärtner noch von vergangenen Projekten im Schuppen liegen oder es gibt sie günstig im BAUHAUS Fachzentrum.

Bodenanker (als Zubehör erhältlich)

Wenn Sie Ihren Schirm mitnehmen oder im Gelände einsetzen wollen, gibt es im BAUHAUS Zubehörprogramm stabile Bodenanker, Rasendorne und -spieße, die genau das ermöglichen. Achten Sie beim Kauf darauf, dass der Rohrdurchmesser Ihres Schirms auch zur Aufnahme im Bodenanker passt. Für leichtere Balkenschirme gibt es übrigens auch Balkongeländerklammern, die wie Schraubzwingen funktionieren.

Schutzhülle

Ein weiteres Kriterium für die Ausstattung eines modernen Schirms ist die Frage, ob eine Schutzhülle mitgeliefert wird. Denn die werden Sie in jedem Falle brauchen, wenn Sie den Schirm an einem Regentag nicht gleich komplett demontieren wollen. Aber keine Sorge: Auch ein günstiger Schirm bekommt seine Hülle – im Zubehör im BAUHAUS Fachzentrum! Die kostet nur wenige Euro und schützt Ihren neuen Schirm zuverlässig vor Regen, Sturm, Schmutz und Ausbleichen.

ZAHLEICHE FORMEN UND GRÖSSEN ERMÖGLICHEN FÜR JEDEN STANDORT DIE PERFEKTE LÖSUNG



Alle Produkte dieser Doppelseite ohne Dekoration.



Tagesaktuelle Tiefpreise*

 + weitere Infos

Schirm 'Toscana'
 ab
89,-*

-  **Bespannung**
Polyester (180 g/m²)
-  **Wasserabweisend**
leicht
-  **Lichtecht**
5 (gut)
-  **Washbar**
Handwäsche
-  **UV-Schutz**
40+
-  **Notwendiges Plattengewicht**
100 kg

Ampelschirm 'Toscana'

Stabiler Sonnenschirm, UV-Schutz 40+, Bezug Polyester (180 g/m²), in 3 Größen und jeweils 3 Farben. Das Gestell in Anthrazit ist neigbar entlang des Mastes und per Handgriff verstellbar. Inkl. Plattenständer. Als Zubehör erhältlich: Bodenanker (24806554 | 44,90*).

✓ Neigbar

- anthrazit
- chili
- natur





ø 350 cm

ø 350 cm

26919829 anthrazit
 26921727 chili
 26920283 natur je **129,-***



ø 300 cm

ø 300 cm

20423696 anthrazit
 20427935 chili
 20427944 natur je **89,-***





Tagesaktuelle Tiefpreise*
+ weitere Infos

Schirm 'Florenz'
ab
149,-*

- Bespannung**
Polyester (180 g/m²)
- Wasserabweisend**
leicht
- Lichtecht**
6 (sehr gut)
- Washbar**
Handwäsche
- UV-Schutz**
50+
- Notwendiges Plattengewicht**
100 kg

Ampelschirm 'Florenz'

Der Schirm ist komfortabel per Fußpedal um 360° drehbar und per Handgriff neigbar entlang des Mastes. Das Modell hat einen hohen UV-Schutz von 50+. Bespannung aus Polyester (180 g/m²), in 3 Größen und jeweils in 3 Farben, Gestell in Anthrazit. Inkl. Plattenständer. Als Zubehör erhältlich: Bodenanker (24806554 | 44,90*).

- ✓ Drehbar
 - ✓ Neigbar
- Passende Schutzhülle z. B. 22638256 **22,90***



∅ 350 cm

∅ 350 cm

26915377 anthrazit
26911889 chili je **179,-***



∅ 300 cm

∅ 300 cm

26909404 anthrazit
26909811 chili je **149,-***



Schirm 'Capri'
ab
229,-*

Tagesaktuelle
Tiefpreise*

+ weitere Infos

-  **Bespannung**
Olefin (200 g/m²)
-  **Wasserabweisend**
mäßig
-  **Lichtecht**
6 (sehr gut)
-  **Waschbar**
Handwäsche
-  **UV-Schutz**
UV 50+
50+
-  **Notwendiges
Plattengewicht** 100 kg

Ampelschirm 'Capri'

Stabiler Sonnenschirm mit hohem UV-Schutz 50+, Bespannung Olefin (200 g/m²). Bezug in den Farben Greige und Anthrazit erhältlich. Gestell in Anthrazit. Um 360° drehbar, neigbar entlang des Mastes, seitlich kippbar entlang des Auslegearms, verstellbar per Handgriff. Inkl. Schutzhülle und Plattenständer. Als Zubehör erhältlich: Bodenanker (24806554 | 44,90*).
 ✓ Kippbar ✓ Drehbar ✓ Neigbar

- greige
- anthrazit

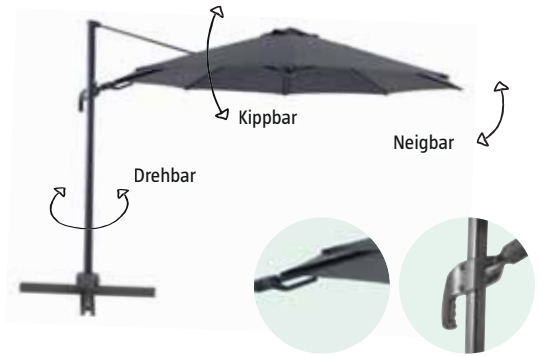

Ø 350 cm

Ø 350 cm
31943293 greige
32016569 anthrazit je 339,-*

Ø 300 cm

Ø 300 cm
32018370 greige
32000225 anthrazit je 229,-*



86 *Tagesaktuelle Tiefpreise und weitere Infos finden Sie durch Scannen des QR-Codes, Eingabe der Produktnummer auf bauhaus.info oder in Ihrem Fachcentrum.



Tagesaktuelle Tiefpreise*



+ weitere Infos

Schirm 'Capri'

599,-*



Bespannung
Olefin (200 g/m²)



Wasserabweisend
mäßig



Lichtecht
6 (sehr gut)



Washbar
Handwäsche



UV-Schutz
50+



Notwendiges Plattengewicht
100 kg

∅ 400 cm

Ampelschirm 'Capri'

Stabiler Ampelschirm mit hohem UV-Schutz 50+, Bespannung aus Olefin (200 g/m²). Bezug und Gestell in Anthrazit. Um 360° drehbar, neigbar entlang des Mastes, seitlich kippbar entlang des Auslegearms, verstellbar per Handgriff. Inkl. Schutzhülle und Kreuzständer, Ø 400 cm.

- ✓ Kippbar
- ✓ Drehbar
- ✓ Neigbar

32005761 anthrazit

599,-*

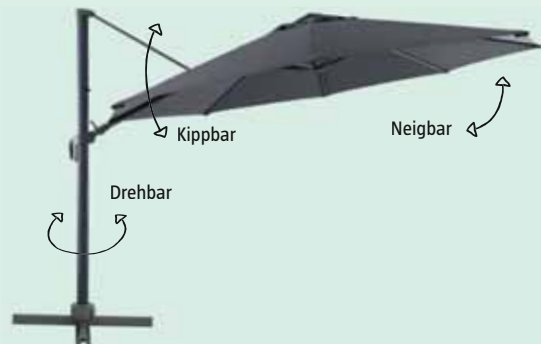



Tagesaktuelle Tiefpreise*
 + weitere Infos

Schirm 'Capri'
499,-*



- Bespannung**
Olefin (200 g/m²)
Polyester** (280g/m²)
- Wasserabweisend**
mäßig
- Lichtecht**
6 (sehr gut)
- Waschbar**
Handwäsche
- UV-Schutz**
50+
- Notwendiges Plattengewicht**
100 kg

Ampelschirm 'Capri'

300 x 350 cm

Stabiler Sonnenschirm mit hohem UV-Schutz 50+, Bespannung Polyester (220 g/m²). Gestell in Anthrazit. Um 360° drehbar, neigbar entlang des Mastes, seitlich kippbar entlang des Auslegearms, verstellbar per Handgriff. Inkl. Schutzhülle und mit befüllbarem Schirmständer, L x B: 300 x 350 cm.

- ✓ Kippbar
- ✓ Drehbar
- ✓ Neigbar

Gestell und Bezug mit befüllbarem Schirmständer.

26922775 ** anthrazit
 31985444 greige je 499,-*





Tagesaktuelle
Tiefpreise*

+ weitere Infos

Schirm 'Capri'
499,-*



- Bespannung**
Olefin (200 g/m²)
- Wasserabweisend**
mäßig
- Lichtecht**
6 (sehr gut)
- Washbar**
Handwäsche
- UV-Schutz**
50+
- Notwendiges
Plattengewicht** 100 kg

Ampelschirm 'Capri'

Stabiler Sonnenschirm mit hohem UV-Schutz 50+, Bespannung Olefin (200 g/m²). Gestell im Wood-Look. Um 360° drehbar, neigbar entlang des Mastes, seitlich kippbar entlang des Auslegearms, verstellbar per Handgriff, inkl. Schutzhülle.

- ✓ Kippbar
 - ✓ Drehbar
 - ✓ Neigbar
- Ø: 300 cm
31979562 beige **249,-***
L x B: 300 x 350 cm
32018006 beige **499,-***
mit befüllbarem Schirmständer

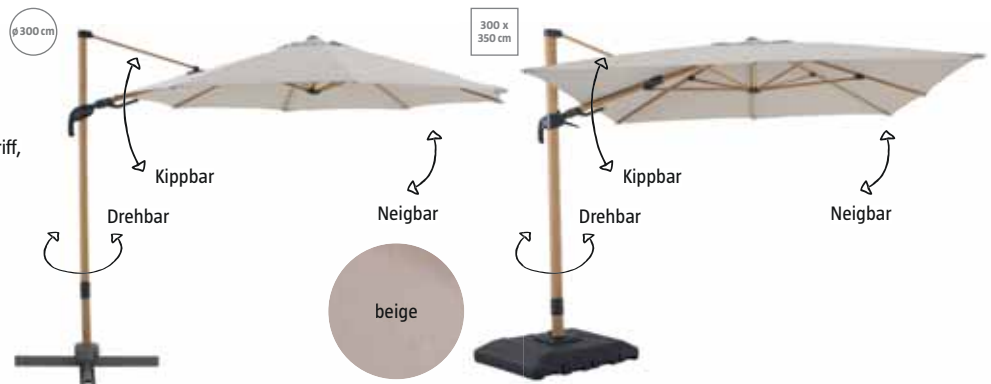



MyZone Sonnenschirm 'Push Up'

Push-Up-Funktion zum bequemen Öffnen, 3-Positionen-Knicker für flexible Neigungseinstellung, Höhenverstellbar, UV Schutz 60+, Ø: 300 cm, 3 Jahre Garantie.

32117888 natur
32172832 anthrazit je **99,99***



MyZone Sonnenschirm 'Auto Tilt'

Mittelmastschirm mit Auto-Tilt-Funktion erlaubt einfaches Schrägstellen des Schirmdaches durch Weiterkurbeln, Höhen- und Tiefenverstellung von 15 cm, UV-Schutz von 60+, Ø: 305 cm, 3 Jahre Garantie.

32180710 natur
32178344 anthrazit je **189,90***



MyZone Mittelmastschirm 'Auto Tilt'

Auto-Tilt-Funktion stellt das Schirmdach durch Weiterkurbeln schräg, 15 cm Verstellbarkeit in Höhe/Tiefe, UV-Schutz 60+, robuster Aluminiummast, L x B: 300 x 200 cm, 3 Jahre Garantie.

32076183 natur
32177314 anthrazit je **199,90***



Alu-Wood Sonnenschirm 'AX Ultra'

Neigungsfunktion, beidseitige axiale Schwenkung des Schirmdaches um 360° mittels Fußtaster, Polyestergewebe mit hoher Lichtechtheit 5+ und höchstem UV-Schutz 80 nach Standard 801.

L x B: 300 x 220 cm, 3 Jahre Garantie.
28691372 greige **599,90***



mit Kreuzständer ohne Platten



Alu Wood Marktschirm 'Ultra'

Rechteckig (UV 80), Aluminiummast in Holz-Optik, leichtgängige Kurbel, Auto-Tilt-Funktion stellt das Schirmdach durch Weiterkurbeln schräg, 15 cm Verstellbarkeit in Höhe/Tiefe, L x B: 300 x 200 cm, 3 Jahre Garantie.

28710392 natur
28721817 anthrazit je **199,90***



TIEFPREIS



ohne Platten

Active City Pendelschirm 'Green Edition'

Funktioneller kompakter Pendelschirm, ideal für Balkone oder kleine Terrassen. Bietet Höhen- und Tiefenverstellung, ist axial schwenkbar, neigbar und 360° drehbar. Das Schirmdach besteht aus nachhaltigem rPET-Stoff. Inklusive Schutzhülle.

L x B: 240 x 135 cm, 3 Jahre Garantie

32178937 natur
32174777 anthrazit

je 399,-*



ø: 180 cm



250 x 200 cm



Life Sonnenschirm 'Kurbel'

Mittelmastschirm mit Kurbel und 3-Positions-Knicker. Stabiler Alu-Mast und robustes Gestell, Ideal für Balkone oder Terrassen, UV 50+.

Ø: 180 cm

33073026 natur
32965218 anthrazit
33101130 chili
33068606 pacific

je 79,99*

250 x 200 cm

33067898 sand
33025647 hellgrau
32682298 anthrazit

je 99,90*



Balkonblende 'Active'

Das Multitalent, ideal für Balkon, Terrasse und Garten. Sonnen- und Sichtschutz, höhen- und tiefenverstellbar, klappbar und schrägstellbar. Stock-/Rohrdurchmesser: 22/25 mm; L x B: 180 x 130 cm, Gestellfarbe Silber.

26296540 anthrazit
26292690 natur
27197716 fresh green

je 99,99*



MIT BESONDERS HOHEM LICHTSCHUTZFAKTOR

Schirm 'Torino'

59,-*

Tagesaktuelle Tiefpreise*



+ weitere Infos

Sonnenschirm 'Torino'

Dank des hohen Lichtschutzfaktors (UVP 50+), der großen Schirmfläche und der Knickfunktion schützt der Schirm optimal vor zu starker Sonneneinstrahlung. Mit der Push-up-Funktion kann der Schirm blitzschnell aufgespannt und wieder zusammengeklappt werden, Ø: 270 cm.

23598690 anthrazit

23613432 natur

je 59,-*



UV 50+

30 kg

Ø 270 cm

TIEFPREIS

UNSERE VIELFALT AN PRODUKTEN



Balkonschirm 'Provence II'

Ø: 200 cm		Ø: 250 cm	
21788246	chili	20880413	chili
21789018	apfelgrün	20881124	apfelgrün
22590587	natur	20881328	natur
22590921	taupe	20880079	taupe
26138703	lichtgrau	26135360	lichtgrau

je **19,90***

je **25,90***



Terrassenschirm 'Trentino II'

UV-Schutz ausgezeichnet (40+), hochwertige Verarbeitung, Ø Alu-Schirmstock: 48 mm, mit Kurbel, Bezug Polyester (180 g/m²), pulverlackbeschichtet.

Ø: 300 cm		Ø: 400 cm	
22579595	anthrazit	22579133	anthrazit
22576833	chili	22575821	chili
22576587	natur	22577137	natur

je **59,90***

je **99,***



PERFEKT FÜR
KLEINE BALKONE

Tagesaktuelle
Tiefpreise*



+ weitere Infos

Entdecken Sie unsere große
Auswahl an Schirmständern:

→ [www.bauhaus.info/
sonnenschirmstaender](http://www.bauhaus.info/sonnenschirmstaender)

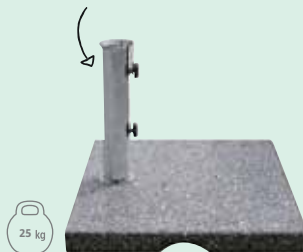

Balkonschirmständer

Durch spezielle Anordnung des Rohres ist eine Platzierung des Balkonschirms direkt am Geländer möglich, 25 kg.
20573500 **49,90***



Granitschirmständer

Mit Griffmulde und integrierten Rollen.
20041618 25 kg **49,90***
20746311 40 kg **64,90***
20749879 60 kg **99,90***



Granitschirmständer

Mit Griffmulde und integrierten Rollen. Schwarz.
27708640 40 kg **74,90***



Granitschirmständer

Mit Teleskopgriff und integrierten Rollen für einen einfachen Transport, 50 kg.
23006333 **89,90***

DANK PUSH-UP-FUNKTION
IM NU AUFGESPANNT

Tagesaktuelle
Tiefpreise*

+ weitere Infos



Schirm 'Livorno'

59,-*



Rechteckschirm 'Livorno'

Dank des hohen Lichtschutzfaktors (UV 40+), der großen Schirmfläche und der Knickfunktion schützt der Schirm optimal vor zu starker Sonneneinstrahlung. Mit der Push-up-Funktion kann der Schirm blitzschnell aufgespannt und wieder zusammengeklappt werden, L x B: 250 x 200 cm.

24807247 anthrazit

24801009 natur

je 59,-*



TIEFPREIS

UNSER PLUS AN PRODUKTEN UND AUSSTATTUNG



Tischklammer

Für Rohrdurchmesser 25–32 mm, zur Befestigung an der Tischplatte, Stahl, verzinkt.
31262101 **4,95***



Balkongeländerhalterung

Zur Montage am Balkongeländer, Rohrdurchmesser 25 mm, Stahl, anthrazit pulverbeschichtet, L x B x H: 15 x 15 x 4,5 cm.
31260929 **7,95***



Balkon-Sonnenschirmhalter

Zur Montage am Balkon-Handlauf, Stahl, Anthrazit pulverbeschichtet.
31261904 Ø: 35–38 cm Rohr **9,90***
31245412 Ø: 38–48 cm Rohr **12,90***



Balkonklammer

Für Rohrdurchmesser 25–32 mm, waagrechte und senkrechte Montage möglich, Stahl, verzinkt.
31236814 **12,90***

Bodendübel

Für Rohrdurchmesser 35–58 mm, 3 Feststellschrauben, Stahl, verzinkt, Ø: 6,5 x 51 cm.
31250850 **14,90***



Rasendorn

Für Rohrdurchmesser von 25–35 mm und Schirme bis ca. Ø: 250 cm, Stahl, verzinkt, 19 x 4,5 x 46 cm.
31238564 **14,90***



Plattenständer

für Rohrdurchmesser 32/38/48 mm, klappbar, Stahl, anthrazit pulverbeschichtet.
31243498 **29,90***



Kiesbetonständer

Stabile, massive Ausführung, optimaler Halt für Sonnenschirme, rot.
Ø: 35 cm, ohne Griff, Schirmstöcke bis 32 mm
20047546 **24,90***
Ø: 50 cm, ohne Griff, Schirmstöcke bis 52 mm
20048105 **29,90***



+ weitere Infos

Entdecken Sie unsere große Auswahl an Sonnenschirmzubehör:
→ www.bauhaus.info/sonnenschirmzubehoer



Balkonschirm 'Messina II'

Silbergrau pulverlackbeschichtetes Stahlgestell, L x B: 180 x 120 cm.
20880574 natur 26138712 lichtgrau
20879873 chili 20881522 taupe
20881337 apfelgrün **je 29,90***



Terrassenschirm 'Venetien II'

UV-Schutz ausgezeichnet (40+), Ø Alu-Schirmstock: 48 mm, mit Kurbel, Bezug Polyester (180 g/m²), pulverlackbeschichtet, L x B: 300 x 200 cm.
22576161 anthrazit 22563668 chili
22576985 natur **je 69,90***



Sonnenschirm 'Sunline Waterproof Neo'

Rechteckiger Sonnenschirm. Gestell aus beschichtetem Stahl mit Knickfunktion. Der wetterfeste und wasserdichte Schirmbezug ist mit Volant versehen und aus verrottungsfreiem Polyesterspezialgewebe mit UV-Schutz 80. Gummierete Griffe zur Höhenverstellung und Fixierung. Stock-/Rohrdurchmesser: 27/30 mm, 3 Jahre Garantie.

185 x 120 cm

33067861	anthrazit
33081834	rot
32865424	natur
33082527	grau
33067852	gelb
33029490	terracotta
32854370	pistazie
33100304	greige
33025638	dunkelgrün

je 79,99*

225 x 120 cm

33066600	anthrazit
33066594	rot
32854389	natur
33083937	grau
33066585	gelb
33067180	terracotta
33067870	pistazie
33067199	greige
32672208	dunkelgrün

je 109,99*



WASSERDICHTER
SCHIRMBEZUG

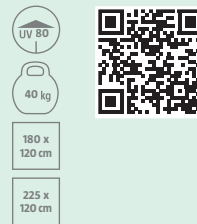

LEICHTE HANDHABUNG
MIT 'SOFT-GRIP-AUSFÜHRUNG'



Sonnenschirm 'Sunline Neo'

Klassischer Sonnenschirm mit Knickfunktion. Gestell aus beschichtetem Stahl. Schirmbezug ist mit Volant versehen und aus Strukturpolyester mit UV-Schutz 50+. Schieber und Verstellrad in Softgrip-Ausführung. Stock-/Rohrdurchmesser: 22/25 mm, 3 Jahre Garantie.

Ø 150 cm

32682863	umbra
32999253	natur
32682845	greige
32682827	hellgrau
32682836	anthrazit
33067126	gelb
33065485	fresh green
32999244	rot
32999262	terracotta

je 59,99*

Ø 200 cm

33065892	umbra
33067320	natur
33001425	greige
32650596	hellgrau
32885990	anthrazit
32650587	gelb
32964589	fresh green
32650569	rot
32885981	terracotta

je 79,99*



Sonnenschirm 'Como'

Witterungsbeständiger Strand-/Badeschirm, stabiles Stahlgestell in Anthrazit, mit Knickvorrichtung. Wetterfester Polyesterbezug mit UV-Schutz 50+. Ø 160 cm, inkl. praktischer Tragetasche. Stock-/Rohrdurchmesser: 19/22 mm.

30154506**	apfelgrün
30154515**	hellblau
30154524**	pink
30106877**	blau Streifen
30098677**	bunt Streifen

je 29,99*

Bestell-
produkt **



MIT PRAKTISCHER
KNICKVORRICHTUNG



TIEFPREIS



UNSER PLUS AN AUSSTATTUNG



Balkonklammer 'Vario'

Zur Befestigung an einem runden Balkongeländer von \varnothing 33–48 mm, Halterung aus Aluminium und Kunststoff. Für Schirme mit Rohr- \varnothing 22–32 mm, 3 Jahre Garantie.

32559170 'Vario' **39,99***
 Für Schirme mit Rohr- \varnothing 33–48 mm
 33082174 'Vario XL' **49,99***



Balkonklammer 'Vario Fix Maxi'

Zur Befestigung an runden und eckigen Balkongeländern von \varnothing 33–48 mm. Halterung aus Aluminium. Leichtgängig arretierbar dank Drehmechanismus.

Für Schirme mit max. 22–38 mm Rohr- \varnothing , 3 Jahre Garantie.
 33090715 **89,99***



Reduzierringe

5er-Set Reduzierringe für Schirmstock, Durchmesser: 52/48/38/32/25 mm.
 20637479 **12,49***

Unterrohr

Passend für 'Sunline Waterproof III', mit Drehfeststeller.

17543395
 22/25 mm **12,99***
 23840717
 27/30 mm **19,99***

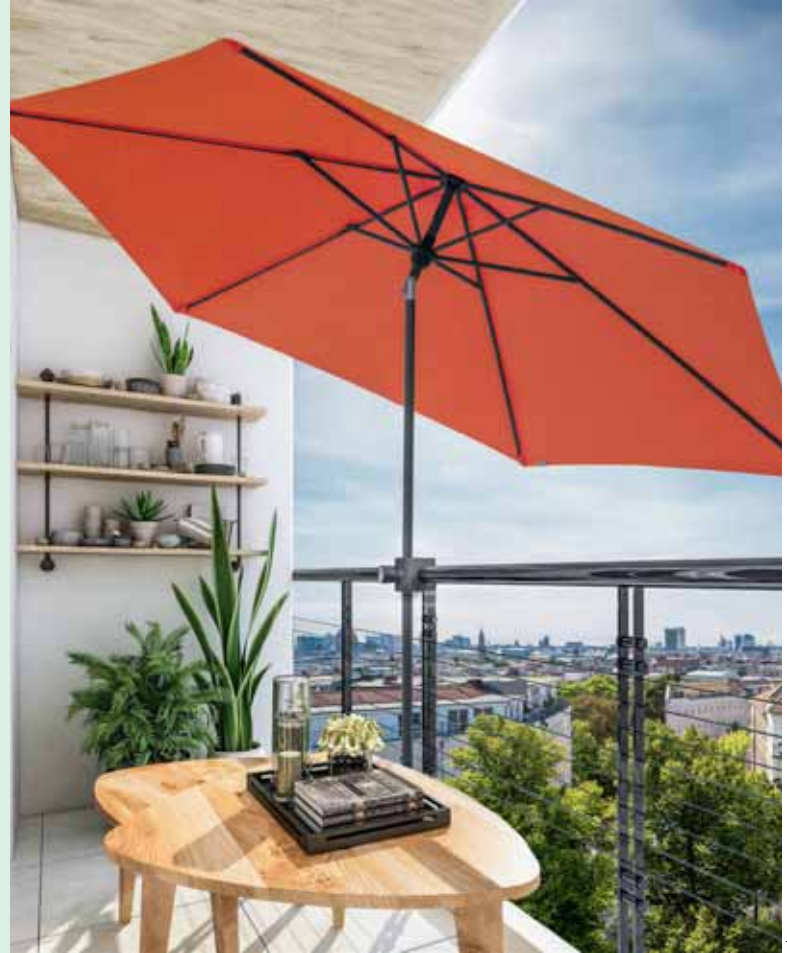

Rasendorn 'Basic'

Für Rohrdurchmesser von 19–25 mm und Schirme bis ca. \varnothing 200 cm.

24823447 **12,99***



Rasenspieß

Für Rohrdurchmesser von 25–38 mm, klappbar, verzinkt, Stecktiefe: ca. 17,5 cm.

25601567 **64,99***



Entdecken Sie unsere große Auswahl an Schirmständern:
 → www.bauhaus.info/sonnenschirmstaender

Mehr Auswahl im Online-Shop



+ weitere Infos



Fahrgestell 'Easy Roll'

Praktisches universelles Fahrgestell für Granitsockel ohne eigene Rollen für Modelle bis max. 50 kg. Das Fahrgestell lässt sich mit dem Standrohr und der Granitplatte sicher verschrauben und gewährleistet gleichzeitig Mobilität und Stabilität. Abmessungen: ca. 42 x 42 x 7 cm.

32206324 anthrazit **49,99***

Bestellprodukt**

Balkonfüllsockel

Geeignet zur Aufnahme von Unterrohren von 19–32 mm und Schirmen bis ca. \varnothing 180 cm, mit Sand und Wasser befüllbar. Sockel aus Kunststoff. Abmessungen: ca. 49 x 37 x 13 cm. Füllgewicht: 17l Wasser/20 kg Sand.

22191218** anthrazit **22,99***



IDEAL FÜR BALKONE

Balkon-Schirmständer

Geeignet zur Aufnahme von Unterrohren von 25–32 mm und Schirmen bis ca. \varnothing 200 cm. Sockel aus Beton mit Kunststoffabdeckung. Abmessungen: ca. 49 x 28 x 7,5 cm. 20 kg.

32266267 schwarz **59,99***



AUFLAGEN

Eine echte Wohltat für Ihren Sitzkomfort – und fürs Auge! Ob Outdoor-Sessel, Relaxliege oder Hocker: Sie alle erhalten durch eine sorgsam gewählte Auflage nicht nur ein Plus an Bequemlichkeit, sondern können Ihrem Außenambiente auch optisch einen völlig neuen Twist geben. So einfach geht Umstyling! Also gleich Polster und Farbe auswählen ...

Mehr Auswahl
im Online-Shop



+ weitere Infos

WEITERE FARBEN UND
DESSINS ERHÄLTlich

AUFLAGEN RICHTIG LAGERN

Trocken, sonnengeschützt und unzugänglich für Tiere: So sind Ihre Auflagen gut geschützt vor Flecken, Vergilben und Beschädigung.

Achten Sie bei der Lagerung in Boxen oder Gerätehäusern immer auf gute Belüftung – sonst droht Schimmel.

Petrol

Beige

Hellgrau

Anthrazit

Islandgrün

Chili

Bankauflage

L x B: 110 x 49 cm, Stärke: 6 cm.

22279150 anthrazit je **34,90***

L x B: 140 x 49 cm, Stärke: 6 cm.

22264590 anthrazit je **39,90***



Hockerauflage

L x B: 40 x 50 cm, Stärke: 3 cm.

31361682 islandgrün

29961290 chili

30103553 hellgrau

30171125 anthrazit je **14,90***



Sitzkissen 'Varming'

Sitzkissen rund, Schaumfüllung aus 100 % Polyurethan. L x B: 43 x 41 cm, Stärke: 2,5 cm.

30171161 anthrazit **9,90***



TIEFPREIS

'Exclusive Line'

Obermaterial aus 100% Polyester,
Füllung aus formbeständigem Polyurethanschäum.



Niederlehnerauflage

L x B: 109 x 50 cm,
Stärke: 8 cm.

23670048 chili
26273057 hellgrau
23667785 anthrazit
32052721 islandgrün
je **28,90***



Hochlehnerauflage

L x B: 120 x 52 cm,
Stärke: 8 cm.

29961272 chili
30103535 hellgrau
30171107 anthrazit
31399717 islandgrün
je **29,90***



Liegenauflage

L x B: 190 x 60 cm,
Stärke: 8 cm.

30171116 anthrazit
je **59,90***



Relaxauflage

L x B: 174 x 50 cm,
Stärke: 6 cm.

27859104 anthrazit
je **49,90***



'Esdo'

Obermaterial und Füllung aus 100% Polyester.
**Obermaterial aus 100% Polypropylene



Niederlehnerauflage

L x B: 100 x 45 cm,
Stärke: 4,5 cm.

30103605 anthrazit**
je **13,90***



Hochlehnerauflage

L x B: 121 x 47 cm,
Stärke: 4,5 cm.

29975291 beige
30103562 petrol
30171347 anthrazit**
je **14,90***



'Maja'

Obermaterial aus 250 g/m² Olefin.



Hochlehnerauflage

L x B: 118,5 x 49 cm,
Stärke: 2 cm.

31984681 night-grey
32009815 light-grey
je **19,90***



PASSENDE KISSENBOXEN FINDEN
SIE AUF DEN SEITEN 100 – 103

Sitzkissen 'Joris'

Obermaterial aus 100% Polyester,
Füllung aus Schaum-Vlies.

Mit Ledergriff. L x B: 40 x 40 cm,
Stärke: 6 cm.

30171170 anthrazit
30171189 taupe
30171198 grün
31363040 dunkelblau
je **12,90***



Hochlehner

L x B: 123 x 50 cm, Stärke:
5 cm, Obermaterial aus 50%
Baumwolle, 45% Polyester,
5% sonstige Fasern.

33125893 amelia natural
33206938 amora green
33193456 amora grey
33205625 panama green
33157258 rae mocca
je **34,99***



Sitzkissen 'Florance'

Obermaterial aus Baumwoll-
Polyester-Mischgewebe,
Füllung aus Schaumstoff.



L x B: 47 x 47 cm,
Stärke: 8 cm.

30553051 panama sage
31386269 panama taupe
27552616 panama green
30627512 panama linnen
33206901 panama mocca
je **18,99***

KISSENBOXEN

In den praktischen Truhen sind Kissen und anderes Gartenzubehör gut geschützt verstaut.



Gartenbank 'Diana'

199,-*



max. 175 kg

Gartenbank 'Diana'

Nachhaltiges Eukalyptusholz, rostfreie Metallteile, viel Stauraum, vorgeölt, L x B x H: 107 x 57 x 90 cm. 20682886

199,-*

PRAKTISCH: VON OBEN UND VORNE ZU ÖFFNEN

Aufbewahrungsbox 'Lumar'
Verzinktes Stahlblech, anthrazit, kann nach oben und vorne geöffnet werden, 2 Drehzylinderschlösser mit Schlüssel, inkl. Regale und Haken, L x B x H: 206 x 110 x 122 cm. 31955687 **849,-***

Aufbewahrungsbox 'Lumar'

849,-*

Mehr Auswahl im Online-Shop

+ weitere Infos

TIEFPREIS

100

*Tagesaktuelle Tiefpreise und weitere Infos finden Sie durch Scannen des QR-Codes, Eingabe der Produktnummer auf bauhaus.info oder in Ihrem Fachcentrum.



EINFACH DEN PASSENDEN
KORB EINHÄNGEN



Kissenbox 'Lumar'

Aus langlebigem, verzinktem Stahlblech in Anthrazit, 2 Gasdruckfedern für ein sanftes Öffnen und Schließen des Deckels, mit Drehzylinderschloss und Schlüssel zum sicheren Verschließen, L x B x H: 132 x 60 x 58 cm.
31830669

299,-*



Korb für 'Lumar'

Zum Einhängen, kombinierbar mit kleiner und mittlerer Kissenbox, strapazierfähiger Bezug aus schnell trocknendem Textilien in Anthrazit, L x B x H: 66,5 x 54,5 x 25 cm.
31780001

39,90*



MIT GENÜGENDE PLATZ
FÜR ZWEI KÖRBE



Kissenbox 'Lumar'

Aus langlebigem, verzinktem Stahlblech in Anthrazit, 2 Gasdruckfedern für ein sanftes Öffnen und Schließen des Deckels, mit Drehzylinderschloss und Schlüssel zum sicheren Verschließen, L x B x H: 160 x 72 x 80 cm.
31948298

399,-*



Truhenbank 'Salzburg'

99,-*

Truhenbank 'Salzburg'

max. 100 kg
je Sitzelement

Praktische Sitzbank für 2 Personen, mit Arm-, Rückenlehne und großem Staufach, rustikale Holzoptik, Kunststoff, anthrazit, zerlegt, L x B x H: 130 x 60 x 85 cm.
26423649

99,-*



Balkonbox 'Stan'

160 l, Kunststoff, anthrazit, zerlegt,
L x B x H: 75 x 44 x 53 cm.
33061474

21,99*



Gartentruhe 'Cargo'

Kunststoff, zerlegt, inkl. 4 Rollen und
2 Tragegriffen, anthrazit,
L x B x H: 120 x 45 x 60 cm.
26422646

44,90*



Kissenbox 'Olaf'

Leicht transportierbar durch 4 Rollen und seitliche Griffe, mit
Vorrichtung für Hängeschloss, Kunststoff, anthrazit, zerlegt,
268 l, L x B x H: 117 x 45 x 55 cm.
31747680

39,99*



Gartentruhe 'Woody'

In Holzoptik, Kunststoff, anthrazit,
zerlegt, L x B x H: 119 x 45 x 57 cm.
25192779

39,90*



Kissenbox 'Nizza'

In Rattandesign, anthrazit,
L x B x H: 120 x 52 x 60 cm.
25706462

49,90*



Gartentruhe 'Wave'

Kunststoff, zerlegt, inklusive Rollen,
anthrazit, L x B x H: 120 x 52 x 54 cm.
20227384

32,90*



102

* Tagesaktuelle Tiefpreise und weitere Infos finden Sie durch Scannen des QR-Codes, Eingabe der Produktnummer auf bauhaus.info oder in Ihrem Fachcenter.

UNSERE VIELFALT AN PRODUKTEN

Mehr Auswahl im Online-Shop



+ weitere Infos

MIT EINEM FASSUNGSVERMÖGEN VON RUND 750 LITERN



Kissenbox XXL

Kunststoff, Holzdesign in Anthrazit, mit geteiltm Deckel zum bequemen Öffnen und Schließen, mit seitlichen Tragegriffen, L x B x H: 155 x 66 x 80 cm. 27134573 **99,-***

Aufbewahrungsbox 'Emily'

277 l, graphit, Kunststoff, mit Tragegriffen und 2 integrierten Rollen, abschließbar (Schloss nicht im Lieferumfang enthalten). L x B x H: 117,8 x 44,5 x 58 cm. 28603845 **49,95***



MIT EINEM FASSUNGSVERMÖGEN VON RUND 570 LITERN

Auflagen-/Universalbox 'Rockwood'

570 l, graphit, Kunststoff, mit Tragegriffen, Holzoptik, inkl. Gasdruckfedern für ein leichtes Öffnen und wieder Schließen, abschließbar (Schloss nicht im Lieferumfang enthalten). L x B x H: 155 x 72,4 x 64,4 cm. 22991597 **179,-***



MIT EINEM FASSUNGSVERMÖGEN VON RUND 350 LITERN



Aufbewahrungsbox 'Kentwood'

350 l, graphit, 128 x 53,6 x 59 cm, Kunststoff, mit Tragegriffen, abschließbar (Schloss nicht im Lieferumfang enthalten). L x B x H: 128 x 53,6 x 59 cm. 28723372 **99,-***



SICHER GROSS GENUG!

Damit Ihre Kissenbox auch wirklich ausreichend Platz bietet, messen Sie vorab möglichst alles aus, was später darin verstaut werden soll. Kalkulieren Sie noch etwas Puffer mit ein – so sind Sie auf lange Sicht in Sachen Stauraum bestens ausgestattet.

Kissenbox 'City'

113 l, anthrazit, Kunststoff, abschließbar (Schloss nicht im Lieferumfang enthalten). L x B x H: 44 x 57,8 x 55 cm. 27201909 **32,90***

Mehr Auswahl
im Online-Shop



+ weitere Infos

SCHUTZHÜLLEN

Gut geschützt mit einer hochwertigen Hülle, können Ihre Outdoormöbel auch bei Regen- und Winterwetter draußen stehen bleiben!

Wetterschutzhüllen 'Classic'

- Hochflexibel
- PE-Bändchengarn
- Witterungsbeständig
- Leicht aufziehbar



Schutzhülle für Ampelschirm

Mit 1 Reißverschluss,
Ø 200–300 cm.
22639277 12,95*

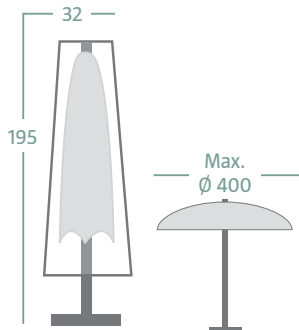

Schutzhülle für Marktschirm

Ø 200–400 cm.
22643755 9,95*

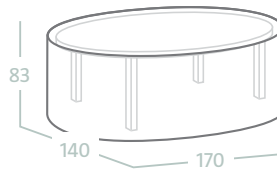

Schutzhülle für Gartentisch

T x B x H: 140 x 170 x 83 cm.
22643746 19,90*

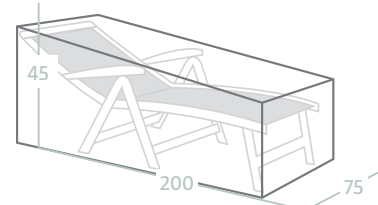

Schutzhülle für Sonnenliege

L x B x H: 75 x 200 x 45 cm.
22639268 9,95*

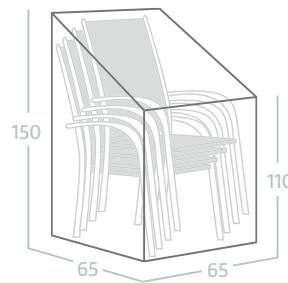

Schutzhülle für Stapelsessel

L x B x H: 65 x 65 x 150/110 cm.
22627999 8,95*

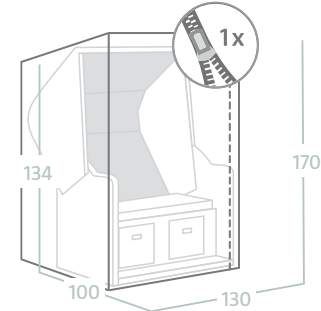

Schutzhülle für Strandkorb

L x B x H: 130 x 100 x 170/134 cm.
22629694 19,90*

Wetterschutzhüllen 'Premium'

- Blickdicht
- Extrem belastbar
- Stabile Reißverschlüsse
- Strapazierfähiges Gewebe
- Tunnelsaum mit Befestigungskordel



Schutzhülle für Strandkorb

Mit 2 Reißverschlüssen,
L x B x H: 155 x 105 x 170/135 cm.
22635859 39,90*

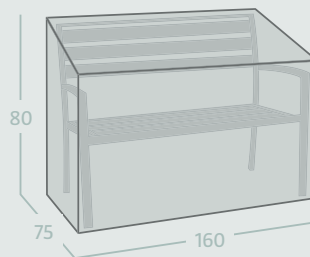

Schutzhülle für Gartenbank

L x B x H: 75 x 160 x 80 cm.
22641175 26,90*

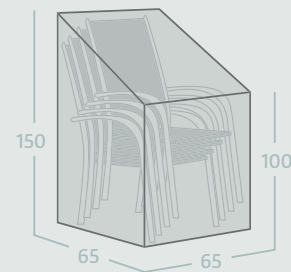

Schutzhülle für Stapelsessel

L x B x H: 65 x 65 x 150/100 cm.
22640613 22,90*

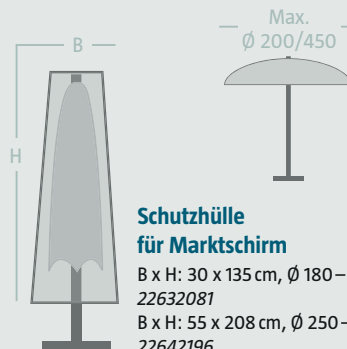

Schutzhülle für Marktschirm

B x H: 30 x 135 cm, Ø 180–200 cm.
22632081 12,95*
B x H: 55 x 208 cm, Ø 250–400 cm.
22642196 17,90*

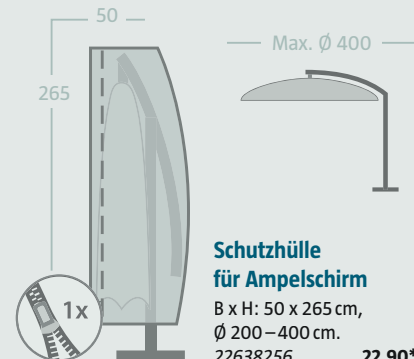

Schutzhülle für Ampelschirm

B x H: 50 x 265 cm,
Ø 200–400 cm.
22638256 22,90*

TIEFPREIS

Wetterschutzhüllen 'Profi' – für höchste Ansprüche!

- Atmungsaktiv
- Klimamembran
- Wasserdichte Verschlüsse
- Schnallenspanngurte
- ClipStop-Tunnelzug
- Kompressionspacksack



SENSUM™
Outdoor living

INKL.
KOMPRESSIONSPACKSACK

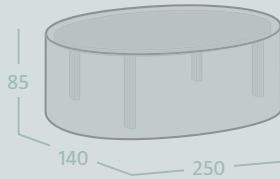

Schutzhülle für Gartentische/ Sitzgruppen 'L'

L x B x H: 250 x 140 x 85 cm.
27195774

49,90*

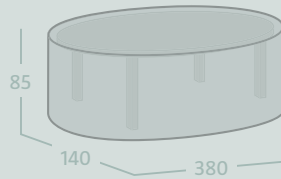

Schutzhülle für Gartentische/ Sitzgruppen 'XL'

L x B x H: 380 x 140 x 85 cm.
27212327

69,90*

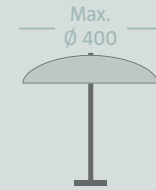

Schutzhülle für Sonnenschirm

L x B x H: 220 x 35/50 cm.
27213302

19,90*

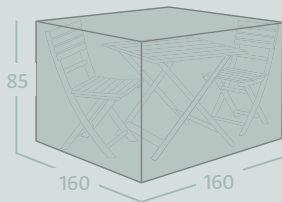

Schutzhülle für Balkon-Sets

L x B x H: 160 x 160 x 85 cm.
27200173

44,90*

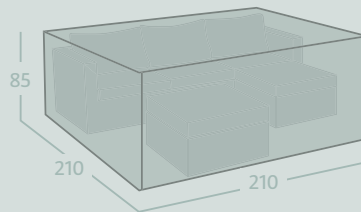

Schutzhülle für Loungemöbel-Sets

L x B x H: 210 x 210 x 85 cm.
27213506

59,90*

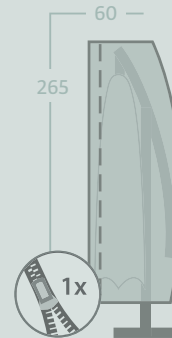

Schutzhülle für Ampelschirm

L x B x H: 265 x 60/70/60 cm.
27203394

24,90*

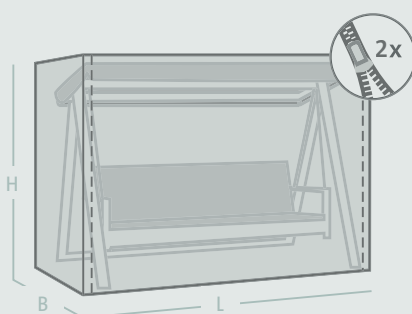

Schutzhülle für Hollywoodschaukel

Maßangaben: L x B x H.

22640622 210 x 150 x 139 cm
27203774 240 x 140 x 170 cm

42,90*
52,90*

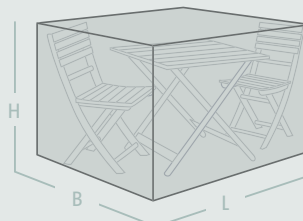

Schutzhülle für Balkonset

Maßangaben: L x B x H.

27199484 100 x 100 x 65 cm
27204801 120 x 120 x 85 cm
27207891 160 x 160 x 85 cm

19,90*
22,90*
29,90*

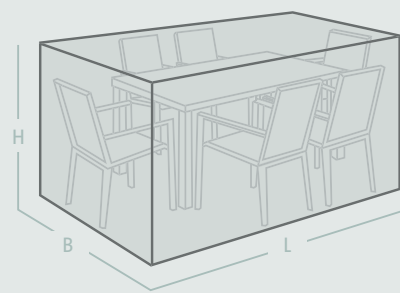

Schutzhülle für Sitzgruppe

Maßangaben: L x B x H.

27151855 170 x 140 x 85 cm
27203233 250 x 140 x 85 cm
27209356 310 x 140 x 85 cm
27204096 380 x 140 x 85 cm
22643348 Ø: 200, H: 95 cm

29,90*
36,90*
54,90*
59,90*
32,90*

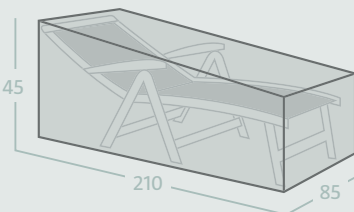

Schutzhülle für Sonnenliege

L x B x H: 210 x 85 x 45 cm.
27209277

19,90*

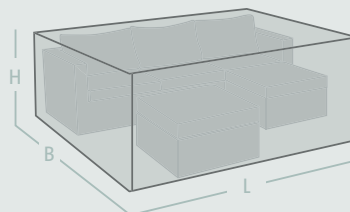

Schutzhülle für Loungeset

Maßangaben: L x B x H.

27203783 200 x 200 x 85 cm
22643922 240 x 200 x 95 cm
27204494 270 x 300 x 85 cm

32,90*
49,90*
59,90*

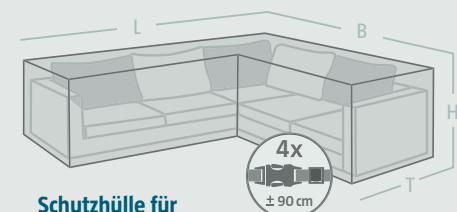

Schutzhülle für Loungeset L-Form

Maßangaben: L x B x H x T.

27204698 270 x 270 x 85 x 95 cm
27204209 320 x 320 x 85 x 100 cm

59,90*
69,90*

TERRASSENÜBER- DACHUNGEN

LAMELLENDACH
AUFKLAPPBAR

MIT KURBEL ZUM
ÖFFNEN UND SCHLIESSEN
DES LAMELLENDACHS

Beispiel-Kombi 1:

1x Alu-Pavillon 'Milos' mit
1x Seitenmarkise 276 cm und
3x Seitenlamelle 92 cm

Beispiel-Kombi 1

5-tlg.

2.145,-*

Das Lamellendach des Pavillons ist zum Zweck des Sonnenschutzes konzipiert und bietet keinen vollständigen Schutz vor Regen.

Alu-Pavillon 'Milos'

Ebenso stabiler wie schlanker Pavillon aus pulverbeschichtetem Aluminium in Anthrazit. Das Lamellendach lässt sich dank mitgelieferter Handkurbel einfach öffnen und schließen und bietet flexibel regulierbaren Schutz vor Sonne und leichtem Regen. Lamellen-Neigungswinkel von 90 bis 100° verstellbar. Das Material ist UV-resistent, wasserabweisend und witterungsbeständig. Einfacher und schneller Aufbau. Pfostenstärke 90 x 90 mm, Maße (L x B x H) 294 x 294 x 235 cm. 31298771

999,-*

Bei starkem Wind und Sturm müssen die Lamellen geöffnet bleiben, damit sie nicht beschädigt werden. Bitte erkundigen Sie sich vor dem Kauf dieses Produkts auf der zuständigen Baubehörde über die bei Ihnen geltenden baurechtlichen Bestimmungen.



Tagesaktuelle
Tiefpreise*



+ weitere Infos

9 m²

Grundfläche:
2,94 x 2,94 m

-  Pfosten
9 x 9 cm
-  Schneelast
max.
110 kg/m²



TIEFPREIS

106

* Tagesaktuelle Tiefpreise und weitere Infos finden Sie durch Scannen des QR-Codes, Eingabe der Produktnummer auf bauhaus.info oder in Ihrem Fachcentrum.



UNSERE VIELFALT AN PRODUKTEN

AUCH MIT RAFFDACH ERHÄLTlich



8,64 m²

9x9 cm

Alu-Pavillon 'Milos' 2,94 x 2,94 m

Beschattung aus 180 g Polyester mit UV-Schutz-Faktor UPF 50+. Maße (L x B x H): 294 x 294 x 231,5 cm. 32012576 anthrazit **499,-***

11,52 m²

9x9 cm

Alu-Pavillon 'Milos' 3,86 x 2,94 m

Maße (L x B x H): 386 x 294 x 235 cm. 32223864 anthrazit **1.399,-***



FORMATVARIANTE EXTRABREIT



17,0 m²

9x9 cm

Bestellprodukt **

Alu-Pavillon 'Milos'

Maße (L x B x H): 579 x 294 x 235 cm. 32017997** anthrazit **1.999,-***

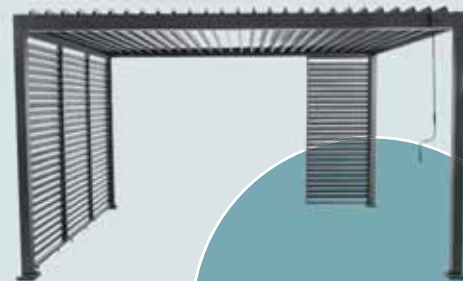

Zubehör optional erhältlich:

31994398 Seitenlamelle 'Milos' Alu-Pavillon, 92 cm (flexibel erweiterbar) **249,-***

31459514 Seitenmarkise 'Milos' Alu-Pavillon, 276 cm (für kurze Seite) **399,-***

32525597 Seitenmarkise 'Milos' Alu-Pavillon 368 cm (für lange Seite 'Milos' 3,86 x 2,94 m) **499,-***

Baugenehmigung

Wir empfehlen Ihnen vor Beginn des Bauvorhabens eine Anfrage bei Ihrem örtlichen Bauamt zu stellen. Weitere Informationen finden Sie in dem Produktdatenblatt „Baurechtliche Hinweise“.





Ab **13,6 m²**
Grundfläche:
4 x 3,39 m

Pfostenstärke
15 x 15 cm

Schneelast¹⁾
max.
90 kg/m²



Individueller Sonnenschutz durch schwenkbare Lamellen



Bodenplatte zum Verankern, Regenfallrohr im Pfosten

Pergola 'Bio'

Bioklimatische Aluminiumlamellen – speziell beschichtet und elektrisch schwenkbar, optimaler Sonnenschutz, im geschlossenen Zustand der Lamellen¹⁾ optimaler Regenschutz, Bedienung per Funkfernbedienung oder Smartphone-App (Android/iOS), integrierte LED-Beleuchtung.

Maße (B x T) in cm	400 x 339	400 x 398	480 x 359	480 x 398
Farbe Gestell/Lamellen	Grau/Grau	Grau/Grau	Grau/Grau	Grau/Grau
Prod.-Nr.	27250549**	27288258**	27276563**	27279094**
Farbe Gestell/Lamellen	Grau/Weiß	Grau/Weiß	Grau/Weiß	Grau/Weiß
Prod.-Nr.	27292143**	27291344**	27289570**	27290022**
Farbe Gestell/Lamellen	Weiß/Weiß	Weiß/Weiß	Weiß/Weiß	Weiß/Weiß
Prod.-Nr.	27259591**	27248881**	27290129**	27288337**

In 3 Farbkombinationen
und 4 Größen erhältlich



Tagesaktuelle
Tiefpreise*

+ weitere Infos

TIEFPREIS

¹⁾ Bei Schnee und Sturm müssen die Aluminiumlamellen geöffnet bleiben, damit sie nicht beschädigt werden.



Lamellenpavillon 'Korfu'

1.999,-*

**BEQUEME
BEDIENUNG:**

Die Lamellen lassen sich bequem per Fernbedienung öffnen und schließen – auch die LED-Beleuchtung ist remote steuerbar.



Ab **12 m²**
Grundfläche:
4 x 3 m



RUNDUM LAUFENDER
LED-BELEUCHTUNG



Lamellenpavillon 'Korfu'

Genießen Sie Luxus und Komfort in Ihrem Garten, elektrische Steuerung für maximalen Bedienkomfort, integrierte LED-Beleuchtung für stimmungsvolle Abende, witterungsbeständiger Aluminiumrahmen in stilvollem Anthrazit, galvanisierte Stahllamellen für zusätzliche Stabilität, großzügige, B x T: 400 x 300 cm. 32239038

Hinweis

Dieser Pavillon kann mit den Sorara Seitenelementen Rollo (30777019 & 30736278) und Lamellen (30736287 & 30777365) erweitert werden. So lässt sich auch ein seitlicher Sicht- und Sonnenschutz erreichen.



Tagesaktuelle
Tiefpreise*



+ weitere Infos



Sorara Lamellenpavillon 'Mirador Classic'

Der Sorara Classic Lamellenpavillon ist eine robuste und stilvolle Ergänzung für jeden Garten oder Terrasse. Die Aluminium-Pfosten des Pavillons haben eine Stärke von 111 x 111 mm und sorgen somit für eine hohe Stabilität und Standfestigkeit. Die individuell einstellbaren Lamellen des Daches sind aus verzinktem Stahl gefertigt. Mit dem Sorara Classic Pavillon können Sie unbesorgte Stunden im Garten verbringen und Ihre Gäste bei nahezu jeder Witterung im Freien empfangen.

	Größe 1	Größe 2	Größe 3
Maße (B x T)	300 x 300 cm	300 x 400 cm	300 x 600 cm
Farbe	Anthrazit	Anthrazit	Anthrazit
Prod.-Nr.	33203090	30777000	30672141

Tagesaktuelle Tiefpreise*

+ weitere Infos



Passende Lamellenwände

Bieten Sicht- und Sonnenschutz und setzen gleichzeitig dekorative Akzente. Für eine 3-m-Wand werden 3 Lamellenwände von je 93 cm Breite benötigt und für 4 m sind 3 x 123 cm ausreichend.

	Größe 3	Größe 4
Für Modell	Deluxe e-motion 3m	Deluxe e-motion 4m
Breite	93 cm	123 cm
Farbe	Anthrazit	Anthrazit
Prod.-Nr.	30736287	30777365
Farbe	Weiß	Weiß
Prod.-Nr.	30777028	30777055

Sonnenschutzrollo

Größe 3	Anthrazit	30777019	Weiß	30735877
Größe 4	Anthrazit	30736278	Weiß	30777505





Bestell-
produkt
Größe 1

FLEXIBEL AUSRICHTBARE
LAMELLEN

INTEGRIERTE UND DIMMBARE
LED-BELEUCHTUNG

Ab **12,75 m²**
Grundfläche:
4,25 x 3 m

STABILES ALUMINIUM
PULVERBESCHICHTET



**BEQUEME
BEDIENUNG:**
Die Lamellen lassen sich
bequem per Fernbedienung
öffnen und schließen – auch
die LED-Beleuchtung ist
remote steuerbar.



Mehr
Auswahl
im Online-Shop

Tagesaktuelle
Tiefpreise*



+ weitere Infos

Pergola 'Mirador Deluxe e-motion'

Die hochwertige und topmodern ausgestattete Überdachung, die Ihr Lieblingsplatz im Garten verdient: Pergola mit pulverbeschichtetem Aluminiumrahmen für höchste Stabilität. Die doppelwandigen Lamellen der Bedachung können via Fernbedienung je nach Bedarf ausgerichtet werden. Zusätzlich sorgt die integrierte LED-Beleuchtung, ebenfalls per Fernbedienung steuerbar, für ein stimmungsvolles Ambiente. Getragen wird das Dach von Aluminiumpfosten mit den Dimensionen 111 x 111 mm. Inkl. Regenrinne, die das Wasser über die Pfosten abführt. Beachten Sie jedoch, dass es bei starken Regenfällen zu einem Wassereintritt kommen kann, da es sich um einen variablen Sonnen- und Regenschutz handelt, nicht um eine komplett geschlossene Überdachung.



	Größe 1
Maße (B x T)	400 x 300 cm
Farbe	Anthrazit
Prod.-Nr.	30777329

Mehr Auswahl im Online-Shop

Das Lamellendach des Pavillons ist zum Zweck des effektiven Sonnenschutzes konzipiert und bietet keinen vollständigen Schutz vor Regen.

MIT 3 SEPARAT JUSTIERBAREN LAMELLENDÉCKS

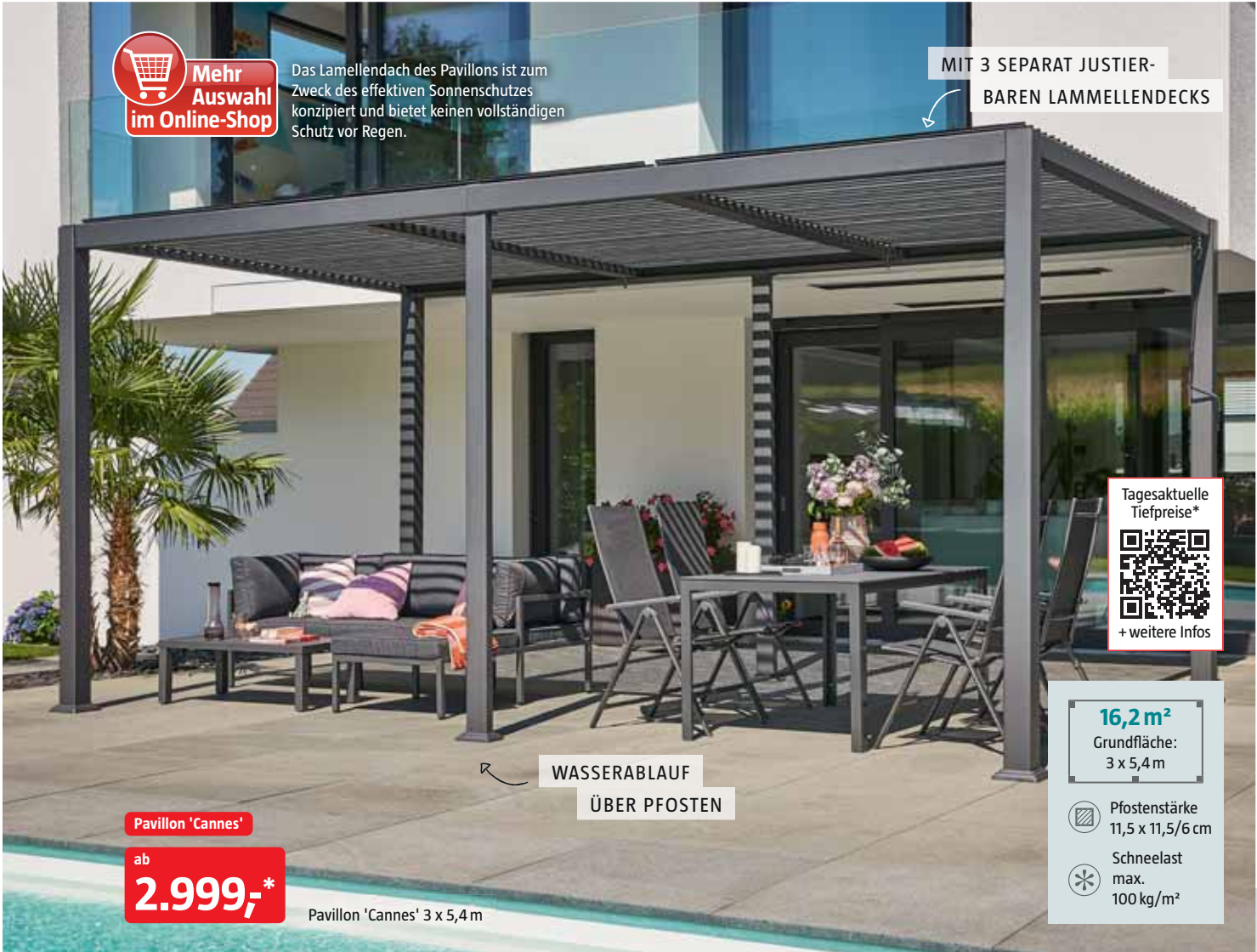

Tagesaktuelle Tiefpreise*



+ weitere Infos

16,2 m²

Grundfläche:
3 x 5,4 m

- Pfostenstärke
11,5 x 11,5/6 cm
- Schneelast
max.
100 kg/m²

WASSERABLAUF ÜBER PFOSTEN

Pavillon 'Cannes'

ab **2.999,-***

Pavillon 'Cannes' 3 x 5,4 m



Die Lamellen sind per Handkurbel separat verstellbar

Bestellprodukt **

Pavillon 'Cannes'

Der Pavillon ist aus matt pulverlackbeschichtetem Aluminium in Anthrazit gefertigt, die Lamellen des Dachs können mit einer Kurbel bequem separat justiert werden. So können Sie bestimmen, wie viel Sonne Sie genießen möchten. Die massiven Randpfosten von 115 x 115 mm bieten einen sicheren Stand. Mittelpfosten: 115 x 60 mm.

29281563**
L x B x H: 540 x 300 x 255 cm

2.999,-*

30058954**
L x B x H: 720 x 300 x 255 cm

3.499,-*



Bei starkem Wind und Sturm müssen die Lamellen geöffnet bleiben, damit sie nicht beschädigt werden. Bitte erkundigen Sie sich vor dem Kauf dieses Produkts auf der zuständigen Baubehörde über die bei Ihnen geltenden baurechtlichen Bestimmungen.



UNSERE VIELFALT AN PRODUKTEN



FORMATVARIANTE:
EXTRABREIT

18 m²

11,5 x 6 cm

100 kg/m²

Pavillon 'Palma' 6 x 3 m

Angaben siehe Pavillon 'Palma' 4 x 3 m.
Maße (B x T x H): 600 x 300 x 215 – 255 cm.
26129637 anthrazit 2.799,-*

Pavillon 'Palma'

Der Ganzjahrespavillon ist komplett aus Aluminium gefertigt. Die Lamellen des Dachs können mit einer Kurbel bequem justiert werden. So können Sie selbst bestimmen, wie viel Sonne Sie genießen möchten. An den Entwässerungstützen können Sie einen Schlauch oder eine Kette anschließen und damit selbst bestimmen, wohin das Regenwasser abfließt. Die massiven Pfosten von 115 x 60 mm bieten einen sicheren Stand. Maße (B x T x H): 400 x 300 x 215 – 255 cm.
24815338** anthrazit 1.999,-*

Passendes Regenfallrohr für Pavillon 'Palma', 2er-Set 26479563** 39,90*

Bestellprodukt**

Tagesaktuelle Tiefpreise*



+ weitere Infos

GLEICH MITBESTELLEN:

Passendes Regenfallrohr im 2er-Set zum Ableiten und Sammeln von Regenwasser.



Aluminiumlamellen-Dach

Das Lamellendach des Pavillons ist zum Zweck des effektiven Sonnenschutzes konzipiert und bietet keinen vollständigen Schutz vor Regen.

LAMELLEN BEQUEM PER KURBEL JUSTIERBAR



Pavillon 'Palma'

1.999,-*

12 m²

Grundfläche:
4 x 3 m

Pfostenstärke
11,5 x 6 cm

Schneelast
max.
100 kg/m²



Ca. **12 m²**
Grundfläche:
4 x 3 m

Pfostenstärke
11 x 8 cm

Schneelast
max.
65 kg/m²

Cabriopavillon 'Ibiza',
Größe 2



Bei starkem Wind und Sturm müssen die Lamellen geöffnet bleiben, damit sie nicht beschädigt werden.



Passende Seitenteile
optional erhältlich

GLEICH MITBESTELLEN:
passende Seitenteile
aus Textilien für den
individuellen
Sonnenschutz.



Cabriopavillon 'Ibiza'

Dieser Pavillon zeichnet sich durch besondere Flexibilität aus, denn bei Bedarf können bis zu zwei Drittel des Daches nach oben geschoben werden. Geschlossen bietet das Polycarbonatdach einen Sonnenschutz von 50+. Der pulverbeschichtete Aluminiumrahmen in Anthrazit hat besonders starke Pfosten, die für eine sehr hohe Stabilität sorgen. Eine mitgelieferte Rinne fängt den Regen auf. Pfostenstärke 110 x 80 mm, Höhe: 246 – 285 cm.

	Größe 1**	Größe 2	Größe 3**
Maße (B x T)	300 x 300 cm	400 x 300 cm	600 x 300 cm
Prod.-Nr.	30074507 1.349,*	26911603 1.399,*	30074516 2.599,*
Pass. Seitenteile ¹⁾	rechts/links	rechts/links	rechts/links
Prod.-Nr.	27459559 299,*	27459559 299,*	27459559 299,*
Pass. Frontteile ¹⁾	–	2er-Set	–
Prod.-Nr.	–	27458024 399,*	–
Pass. Regenfallrohr	2er-Set	2er-Set	2er-Set
Prod.-Nr.	31303310 79,*	31303310 79,*	31303310 79,*

¹⁾aus Textilien

TIEFPREIS



Cabriopavillon 'Sera'

1.119,-*

12 m²
Grundfläche:
4 x 3 m

- Pfostenstärke
10 x 6 cm
- Schneelast
max.
65 kg/m²

Mehr
Auswahl
im Online-Shop

Cabriopavillon 'Sera' 4 x 3 m

Aluminiumgestell in Anthrazit mit Polycarbonat-Dacheindeckung, 2/3 des Daches können geöffnet werden, UV-Schutz: 50+, besonders stabil und witterungsbeständig, Pfostenstärke 100 x 60 mm, inkl. Regenrinne. Maße (B x T x H): 400 x 300 x 230–267 cm. 23617364 **1.119,-***

Tagesaktuelle
Tiefpreise*



+ weitere Infos

2/3 DES DACHES
SIND AUFSCIEBBAR

Bei starkem Wind und Sturm muss das Schiebedach geöffnet werden, um Beschädigungen zu vermeiden. Bitte erkundigen Sie sich vor dem Kauf dieses Produkts bei der zuständigen Baubehörde über die bei Ihnen geltenden baurechtlichen Bestimmungen.



16,5
m²

10 x 6
cm

65
kg/m²

**Bestell-
produkt** **

Cabriopavillon 'Sera' 5,5 x 3 m

Angaben siehe Cabriopavillon 'Sera' 4 x 3 m. Maße (B x T x H): 550 x 300 x 230–267 cm. 26920733** **1.799,-***



21 m²

10 x 6
cm

65
kg/m²

**Bestell-
produkt** **

Cabriopavillon 'Sera' 7 x 3 m

Angaben siehe Cabriopavillon 'Sera' 4 x 3 m. Maße (B x T x H): 700 x 300 x 230–267 cm. 30025736** **1.999,-***

UNSERE VIELFALT AN PRODUKTEN



**GLEICH
MITBESTELLEN:**

passendes Regenfallrohr
im 2er-Set zum Ableiten
und Sammeln von
Regenwasser.

**Bestell-
produkt** **

Passendes Regenfallrohr für Cabriopavillons 'Sera', 2er-Set 26402189** **49,-***

Nicht alle Produkte dieser Doppelseite sind in allen Fachcentren umfangreich bevorratet, jedoch kurzfristig bestellbar.





INDIVIDUELL
ERWEITERBAR

INTEGRIERTE
REGEN RinNE

**GLEICH
MITBESTELLEN:**

praktische Seitenwand
als Schutz vor Wind
und Wetter.

Ab **9,15 m²**
Grundfläche:
3,05 x 3 m

-  Pfostenstärke
8 x 4 cm
-  Schneelast
max.
50 kg/m²

GARANTIE
10
JAHRE
Ganzjährig
Garantiebedingungen
www.bauhaus.info/garantie
BAUHAUS



Terrassenüberdachung 'Martina'

Stilvolle und individuell erweiterbare Überdachung für den Außenbereich. Die nahezu unzerstörbaren 8-mm-Polycarbonat-Dachplatten werden ganz einfach mithilfe von Klickverschlüssen montiert. Alle Metallteile sind aus einbrennlackiertem Aluminium gefertigt. Die Verbindungsteile bestehen aus galvanisiertem und korrosionsgeschütztem Stahl. Die Firsthöhe und die Position der Pfosten können unterschiedlich eingestellt werden. Schutz vor schädlichen UV-Strahlen trotz hoher Lichtdurchlässigkeit, komplett wartungsfrei, einfache Selbstmontage, integrierte Regenrinne, in den Farben Weiß oder Anthrazitgrau, Lieferung frei Bordsteinkante. Höhe: 260 bis 305 cm.

	Größe 1	Größe 2	Größe 3	Größe 4
Maße (B x T)	305 x 300 cm	425 x 300 cm	546 x 300 cm	610 x 300 cm
Prod.-Nr.	20653776	20814485	20816427	22753441

	Größe 5	Größe 6	Größe 7
Maße (B x T)	730 x 300 cm	425 x 400 cm	606 x 400 cm
Prod.-Nr.	22753450	22482037	22757656

Dank ihrer Robustheit und der flexibel einstellbaren Pfosten kann 'Martina' auch als Carport dienen.

Tagesaktuelle
Tiefpreise*



+ weitere Infos



Passende Seitenwand

Separat erhältlich. Die Montage ist an jeder beliebigen Größe und an beiden Seiten der Überdachung möglich. Darüber hinaus bietet die äußerst stabile und aus kristallklarem Kunstglas bestehende Seitenwand optimalen Windschutz.

- 22482046 'Martina' 3 m, Maße (L x H): 260 x 260–305 cm
- 22489995 'Martina' 4 m, Maße (L x H): 319 x 260–305 cm



OPTIMALER
WINDSCHUTZ





 **Mehr
Auswahl
im Online-Shop**



STABILES ALUMINIUM.
PULVERBESCHICHTET.

9,15 m²
Grundfläche:
3,05 x 3 m

-  Pfostenstärke
8 x 4 cm
-  Schneelast
max.
50 kg/m²

TIEFPREIS



Keilfenster aus Polycarbonat



Mit 3 hochwertigen Glasschiebeelementen oder 4 manuell bedienbaren Vertikalmarkisen



VIER MANUELL BEDIENBARE VERTIKALMARKISEN

Terrassenüberdachung 'Tuscany LED'

Das Terrassendach wurde mit Stil und Eleganz für die einfache Selbstmontage konzipiert. Das integrierte LED-Beleuchtungssystem sorgt für eine angenehme Helligkeit. Individuell kann die Wandanschlusshöhe, die Tiefe der Stützen sowie der Winkel eingestellt werden. Die wartungsfreie Terrassenüberdachung besteht aus strapazierfähiger und starrer, pulverbeschichteter Aluminiumstruktur und ist mit nahezu unzerbrechlichen 6 mm SUNPAL Polycarbonat-Stegplatten verglast. Das Produkt hat eine Schneelasttragfähigkeit nach DIN EN 1090 von 50 kg/m² mit zusätzlichen 50 % Sicherheitszuschlag und eine hohe Schlagzähigkeit, die Paneele sind hagelbeständig. In Weiß oder Anthrazit erhältlich. Maße (B x T x H): 307 x 300 x 210 cm. 32024483



Mit integrierter LED-Beleuchtung.



Terrassenüberdachung 'Gartenzimmer'

Das 'Gartenzimmer' bietet das ganze Jahr über vollen Gartengenuss. Seine anthrazitfarbene Aluminiumkonstruktion mit 9 x 9 cm starken Pfosten ist höchst belastbar sowie pulverbeschichtet (RAL 7016, glatt). Mit den insgesamt 4 manuell bedienbaren Vertikalmarkisen – auch Screens genannt – lassen sich Sonne, Wind und Wärme unter der Überdachung nach eigenen Wünschen regulieren. Das Material der Screens setzt sich aus 80 % PVC und 20 % Polyester zusammen. Sie werden in einem Aluminiumgehäuse an der Überdachung befestigt und empfehlen sich insbesondere bei Seitenwind sowie tiefstehender Sonne. Eine weitere Variante bietet das 'Gartenzimmer' mit Glaselementen. Die flexiblen Glasschiebewandelemente aus 8 mm starkem ESG werden oben und unten geführt. Dank ihnen kann das Gartenzimmer im Sommer geöffnet und in stürmischen Jahreszeiten geschlossen werden. Zusätzlich verfügen beide Terrassenüberdachungen über 2 Keilfenster aus ebenfalls 16 mm starkem Polycarbonat in Opal an den Seiten. 26053426** mit Vertikalmarkise (solange Vorrat reicht) 33443452** mit Glaselementen Verfügbar ca. ab April 2026



DACHEINDECKUNG
16 MM POLYCARBONAT IN OPAL

INTEGRIERTE
ENTWÄSSERUNG



Lieferung frei
Bordsteinkante

Lieferzeit:
4 Wochen /
Farbe 6 Wochen

AUCH WEISS
LASIERT ERHÄLTlich

Eingangshöhe
203 cm

25,92 m²

Grundfläche¹⁾:
6,48 x 4 m

 Pfostenstärke
12 x 12 cm

 Schneelast
120 kg/m²

WEITERE GRÖSSEN UND
FARBEN AUF ANFRAGE

Terrassenüberdachung 'Ancona',
naturbelassen, B x T: 648 x 400 cm.

Terrassenüberdachung, Fichte 'Ancona'

Terrassenüberdachung aus Fichte, Leimholz.
Pfosten 12 x 12 cm. Inkl. Aufschraubstützen.
Dacheindeckung aus stabilen, 16 mm starken
transparenten Polycarbonat-Doppelstegplatten.
Die Oberseite ist mit einer UV-reflektierenden Schicht
versehen. Inkl. Montagematerial.
28137690** naturbelassen B x T: 648 x 400 cm
28137672** weiß lasiert B x T: 648 x 350 cm



Bestell-
produkt **



WEISS
LASIERT

Terrassenüberdachung
'Sanremo', weiß lasiert,
B x T: 434 x 250 cm

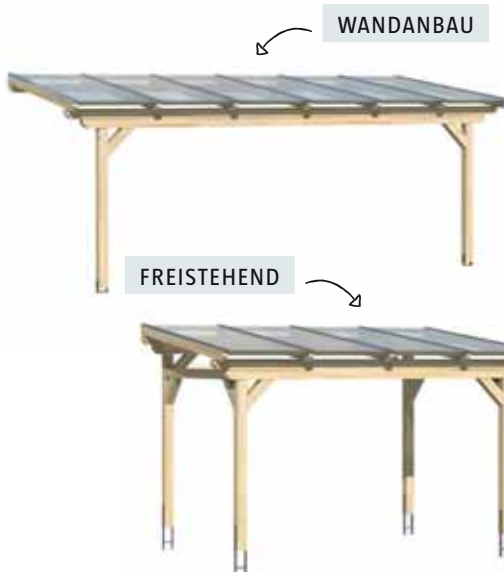

WANDANBAU

FREISTEHEND

Eingangshöhe
201 cm

'Sanremo'

Die Wandmontage einer Terrassenüberdachung ist an Ihrer Hausfassade nicht möglich? Kein Problem, denn die Terrassenüberdachung 'Sanremo' ist freistehend! Es ist keine Montage an Ihrer Hauswand notwendig. Leimholz Fichte. Pfosten 12 x 12 cm, inkl. H-Anker zum Einbetonieren. Dacheindeckung aus transparenten, 16 mm starken Polycarbonat-Doppelstegplatten für einen schönen Lichteinfall, inkl. Montagematerial. Beispiel, B x T: 434 x 250 cm.

28191216** naturbelassen
28191243** weiß lasiert

Bestell-
produkt **



¹⁾ Die angegebenen Maße beziehen sich auf die Außenmaße inkl. Dachüberstand.

TIEFPREIS



FÜR JEDES FLÄCHENMASS DIE PASSENDE BESCHATTUNG

Von der Bedienung über die Größe bis hin zum Dessin:
Gestalten Sie Ihren Schattenspender ganz individuell!

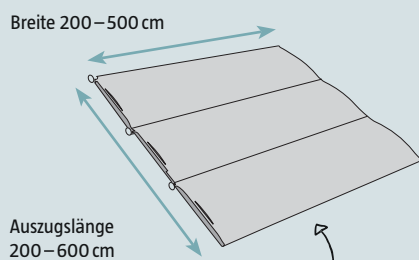

ÜBER 100 DESSINS

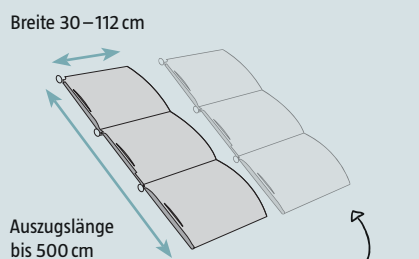

BELIEBIG OFT ANEINANDERREIHBAR



Innenbeschattung mit Schienenführung 'Solid'

Bestellprodukt **

Gestellfarbe Weiß (RAL 9010) oder Grau (RAL 7016), Stoffbahn: Breite 200 bis 500 cm (auf Maß), Auszugslänge 200 bis 600 cm (auf Maß), in über 100 Dessins.

Z. B. Maße (B x L): 200 x 250 cm
Bestellprodukt **

ab 793,-



Innenbeschattung mit Seilführung 'Solid'

Bestellprodukt **

Montage unter oder zwischen den Sparren, einzelne Stoffbahnen von 30 bis max. 112 cm Breite (in der Breite beliebig oft aneinanderreihbar), Auszugslänge auf Maß bis 500 cm, in über 100 Dessins.

Z. B. Maße (B x L): 250 x 200 cm, 3 Stoffbahnen
Bestellprodukt **

ab 777,-

Beschattungssystem 'Schattino Concept'

Beschattungsfläche bis 30 m², Gestell: Höhe ca. 250 cm, Vierkantprofile 11 x 11 cm aus stangengepresstem Aluminium, pulverbeschichtet, in Weiß (RAL 9010) oder Grau (RAL 7016), zentimetergenaue Maßanfertigungen, Grundgestell und Oberflächenbeschattung mit Schutzabdeckung (im Lieferumfang enthalten). Breite: 200–500 cm, Tiefe: 200–600 cm.
Bestellprodukt ** ab 4.037,-

ANFERTIGUNG

NACH MASS

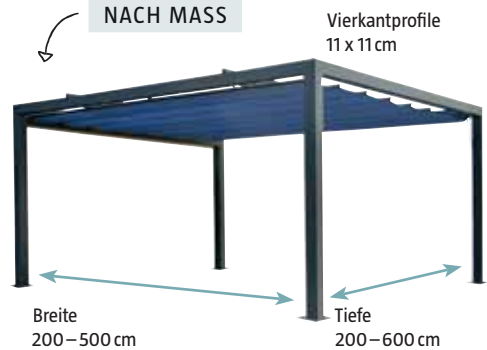

ANFERTIGUNG NACH MASS:

individuell angepasste Beschattungssysteme für Ihre Terrasseüberdachung.

ÜBER

100 DESSINS

Nr. 30A774

Nr. 320B70

Nr. 2209

Nr. 2238

Nr. 8430

Nr. 320180

Nr. 320715

Weitere Dekore (uni und mehrfarbig) erhältlich.

Mehr Auswahl im Online-Shop

Trotz Wind und Wetter: perfekter Schutz für Ihre Gäste!



Zelt pavillon 'Easy Up'

89,-*

UNSERE EMPFEHLUNG!

Aufgrund der Witterungseinflüsse, die auf das Polyesterbespannungsmaterial des Zelt pavillons einwirken, empfehlen wir, bei permanenter Nutzung das Dach des Pavillons einmal pro Jahr zu wechseln.



9 m²

3 cm

Zelt pavillon 'Easy Up'

Stabiles Aluminiumgestänge, Pfostenstärke: 30 x 30 mm, leicht im Transport, einfacher Auf- und Abbau, PA-beschichtete PE-Plane (160 g/m²), ausgezeichneter UV-Schutz, inklusive Tragetasche, hellgrau, L x B x H: 300 x 300 x 250 cm. 20746162 **89,-***

Passende Seitenteile, 4-teilig, 2x mit Fenstern, 1x ohne Fenster, 1x mit Reißverschluss. 22277765 **44,90***



IN 2 GRÖSSEN



9 m²

18 m²

2,5 cm

3 cm

Outfit Pavillon 'Easy Up'

Stabiles Metallgestänge, Pfostenstärke 3 x 3 m: 25 x 25 mm; Pfostenstärke 6 x 3 m: 30 x 30 mm, schnell und einfach aufgebaut, Bezug aus strapazierfähigem Polyester 200 g/m², grau. Bei Nichtgebrauch lässt sich der Pavillon platzsparend verstauen. 3 x 3 m inkl. Tragetasche, 6 x 3 m inkl. Tragetasche mit Rollen, Durchgangshöhe 220 cm. In 2 Größen. 28476144 L x B x H: 300 x 300 x 260 cm **99,-***
28473163 L x B x H: 600 x 300 x 260 cm **179,-***

Passende Seitenteile mit Fenster, Polyester 150 g/m², 2 Stück. 28459844 **29,90***



TIEFPREIS

Nicht alle Produkte dieser Doppelseite sind in allen Fachcentren umfänglich bevorratet, jedoch kurzfristig bestellbar.

UNSERE VIELFALT AN PRODUKTEN



9 m²
1,9 cm

Partyzelt 'Sumba'

Stahlgestänge, pulverlackbeschichtet, Pfostenstärke: 19 x 19 mm, Planen: Polyethylen (100 g/m²), geeignet für Gartenpartys und Flohmärkte, modernes Design, weiß, L x B x H: 300 x 300 x 250 cm.
22321389

49,90*

Passende Seitenteile, 2-teilig
22556181

24,90*



Ab 23,76 m²
3,7 cm

sunfun Partyzelt

Das Partyzelt ist der perfekte Schutz vor Sonne, Wind und Regen und eignet sich hervorragend für Feiern im Freien. Es verfügt über eine stabile Konstruktion aus Stahl. Material: Polyethylen 140 g/m². Firsthöhe: 3,02 m.
27646236 B x L: 3,96 x 6 m

299,-*



anthrazit

hellgrau

sand

JEWELS IN
3 FARBVARIANTEN

Sonnensegel

Das sunfun Sonnensegel bietet optimalen Sonnenschutz und kann flexibel angebracht werden. Es besteht zu 100 % aus High-Density-Polyethylen (HDPE) und ist UV-beständig. Im Lieferumfang sind 4 Befestigungsseile (je 1,5 m) enthalten, sodass das Segel ganz nach Wunsch befestigt werden kann. Gesamtgewicht ca. 185 g/m², 3,6 x 3,6 m.

23017326 hellgrau
23013430 anthrazit
22979487 sand

je 34,95*

Zubehör für Sonnensegel 4-Eck

4x Halte-Öse, 2x Karabinerhaken und 2x Spannanker
32999581

9,99*

Sonnensegel

100 % HDPE (High-Density-Polyethylen), UV-beständig, Gesamtgewicht ca. 185 g/m², 3 Befestigungsseile (je 1,5 m), 3,6 x 3,6 x 3,6 m.
23017210 hellgrau
22995863 anthrazit
23017502 sand

je 19,95*

Zubehör für Sonnensegel 3-Eck

3x Halte-Öse, 2x Karabinerhaken und 2x Spannanker
32970665

8,99*

Zubehör-Set für Sonnensegel

3 m Drahtseil 2 mm stark, 2x Spannanker, 2x Kausche und 6x Drahtseilklemme
33009720

12,99*

KONSTUKTION AUS
STABILEM ALUMINIUM

BBQ-Pavillon 'Premium'

1.599,-*



Entspanntes BBQ-Feeling
das ganze Jahr über...

5,8 m²

Grundfläche:
3,4 x 1,7 m

Pfostenstärke
9 x 9 cm



LAMELLEN BEQUEM PER
KURBEL JUSTIERBAR



Individueller Sonnenschutz durch schwenkbare Lamellen

BBQ-Pavillon 'Premium' 3,4 x 1,7 m

Entspanntes Grillen bei jedem Wetter: Dieser trendige Pavillon mit Lamellendach und offener Rückwand bietet auch für größere Grillmodelle reichlich Platz. Die Aluminium-Lamellen des Daches können mit einer Handkurbel justiert werden – so können Sie sich und Ihr Gerät vor Regen schützen und selbst bestimmen, wie viel Sonne Sie beim Grillen genießen möchten. Die Konstruktion besteht aus robustem Aluminium. Die massiven Säulen von 90 x 90 mm bieten einen sicheren Stand. Maße (L x B x H): 342 x 168 x 235 cm.

32000216

1.599,-*

Tagesaktuelle
Tiefpreise*



+ weitere Infos

TIEFPREIS



BBQ-Pavillon 'Melina'

699,-*

4 m²
Grundfläche:
2,5 x 1,6 m

Pfostenstärke
7,5 x 7,5 cm

GRILL & CO.

Auch wenn der Pavillon für eine kleine Outdoorküche oder den Grill gedacht ist – da geht mehr: Unter dem variablen Dach ist auch der ideale Platz für eine Sitzgruppe zum Relaxen – mit praktischen Ablagen für Getränke!

MIT KURBEL ZUM
ÖFFNEN UND SCHLIESSEN
DES LAMELLENDACHS

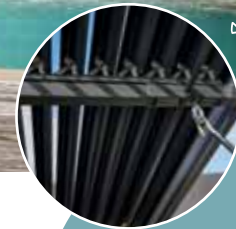

BBQ-Pavillon 'Melina'

Der praktische BBQ-Pavillon 'Melina' ermöglicht entspanntes Grillen bei jedem Wetter und bietet auch für größere Grillmodelle ausreichend Platz. Das robuste Aluminiumgestell ist in Schwarz pulverbeschichtet und hat eine Pfostenstärke von 75 mm. Das Lamellendach des Pavillons besteht aus Aluminium, kann mithilfe der eingebauten Kurbel einfach geöffnet und geschlossen werden und schützt somit vor Sonneneinstrahlung oder vor Witterungseinflüssen. Maße (B x T x H): 250 x 160 x 220 cm. 28581570

699,-*

Tagesaktuelle
Tiefpreise*



+ weitere Infos

Bei starkem Wind und Sturm müssen die Lamellen geöffnet bleiben, damit sie nicht beschädigt werden.



BBQ-Pavillon

299,-*

3,2 m²

Grundfläche:
2,13 x 1,5 m

Pfostenstärke
7,9 x 7,9 cm

MIT PRAKTISCHEN
ABLAGEFÄCHEN

Tagesaktuelle
Tiefpreise*



+ weitere Infos



BBQ-Pavillon

Der praktische BBQ-Pavillon von sunfun ermöglicht entspanntes Grillen bei jedem Wetter und bietet auch für größere Grillmodelle ausreichend Platz. Das robuste Aluminiumgestell in Anthrazit mit einer Pfostenstärke von 79 mm bietet sicheren Halt und ist mit 2 hilfreichen Ablageflächen ausgestattet. Hier kann neben Grillgut und -besteck auch ein kühles Getränk abgestellt werden. Das Dach des Pavillons besteht aus Polycarbonat-Stegeplatten und schützt Gerät und Anwender vor Witterungseinflüssen. Maße (B x T x H): 213 x 150 x 230 cm. 26133586

299,-*

GRILLEN

2

Mehr
Varianten



+ weitere Infos*

TIEFPREIS



SPRUNG INS GLÜCK!
 Würden Sie jetzt auch am liebsten in das türkisblaue Nass eintauchen? Erfüllen Sie sich den Traum vom eigenen Pool! Der erste Schritt: Lassen Sie sich auf den Seiten 140 – 153 inspirieren!
 Erhältlich in Ihrem Fachzentrum und im Internet: www.bauhaus.info

**MIT GÄSTEN DRAUSSEN RELAXEN,
 GRILLEN UND FEIERN –
 ALLES, WAS SIE DAFÜR BRAUCHEN
 FINDEN SIE AUF DIESEN SEITEN.**



Setpreis Grillküche 'Zoe'
 4-tlg.
1.996,-*



Setpreis Grillküche 'Zoe'
 4-tlg.
2.196,-*



1 Barelement 'Zoe'
 Teak-Outdoorküche Barelement mit feststellbaren Rollen, L x B x H: 188 x 67 x 110,2 cm.
 31325712

1.199,-*

5 Grillküchen-Modul 'Zoe'
 Mit großzügigem Stauraum. Kratzfeste Keramikplatte, L x B x H: 56 x 57 x 96,7 cm.
 26994589

469,-*

2 Kingstone Grill-Modul 'Cliff 6005 Beast Built In'
 4 Edelstahlbrenner, 2 innenliegende BEAST ZONES, mit Drehspieß und Drehspießbrenner, Gusseisen-Grillrost mit X-Muster (inkl. KMS), black.
 32023523

599,-*

6 Grillküchen-Schrank 'Zoe' mit Kochfeld
 Mit Tür, 4er-Kochfeld und Keramikplatte, L x B x H: 80 x 63 x 96,7 cm.
 31276494

749,-*

3 Grillküchen-Modul 'Zoe'
 Kratzfeste Keramikplatte, 3 Schubladen, L x B x H: 56 x 57 x 96,7 cm.
 26995810

579,-*

7 Waschbecken 'Zoe'
 Mit Tür, Waschbecken und Keramikplatte, L x B x H: 80 x 63 x 96,7 cm.
 30051032

499,-*

4 Grillküchen-Unterschrank 'Zoe'
 Passend für 'Cliff' Built In, L x B x H: 94 x 57 x 64 cm.
 26998165

349,-*

PRAKTISCHES AUFSATZREGAL
FÜR GEWÜRZE, SAUCEN UND MEHR



VON GESCHIRR ÜBER BESTECK BIS
GRILLZUBEHÖR FINDET ALLES PLATZ

1 Built-in-Grillinsel 'Zoe'

Teak-Outdoorküche Built-in-Grillinsel für THE QUAD SIX oder Cliff 605-I, mit feststellbaren Rollen, L x B x H: 188 x 67 x 96,7 cm. 31299613 **999,-***

2 Barelement 'Zoe'

Teak-Outdoorküche Barelement mit feststellbaren Rollen, L x B x H: 188 x 67 x 110,2 cm. 31325712 **1.199,-***

3 Barstuhl 'Zoe'

Metallgestell mit Teakholz-Sitzfläche, L x B x H: 46 x 36 x 75 cm. 30060108 **199,-***

UNSER WERKSTOFF

Recyceltes Teakholz steht dem Original in puncto Härte, Witterungsbeständigkeit und Qualität in nichts nach – nur die Umweltbilanz ist natürlich deutlich besser!

EASY KOMBINIERBAR, DA MODULAR.

AUF PRAKTISCHEN ROLLEN
FÜR MEHR FLEXIBILITÄT



4 Aufsatzregal 'Zoe'

Aufsatzregal, mit Keramikplatten, L x B x H: 110 x 30 x 58 cm. 29631371 **159,-***



5 Doppelschrank 'Zoe'

Doppelschrank mit Türen, mit Keramikplatten, L x B x H: 120 x 63 x 96,7 cm. 30043774 **899,-***



6 Eckschrank 'Zoe'

Eckschrank mit 3 Schubladen und 1 Tür, mit Keramikplatte, L x B x H: 120 x 120 x 96,7 cm. 29607637 **1.299,-***



7 Multifunktionsregal 'Zoe'

Multifunktionsregal, mit 2 herausnehmbaren Einlegeböden und Keramikplatte, L x B x H: 64 x 63 x 96,7 cm. 30052983 **429,-***

Ohne
Kühlschrank

TIEFPREIS



HEISS AUF GRILLEN!

Die passenden Einbaugrills für Ihre Outdoorküche, weitere Möbelvarianten sowie jede Menge Tipps und Inspiration finden Sie online: www.bauhaus.info

Mehr Varianten

+ weitere Infos*

8

Waschbecken 'Zoe'
Mit Tür, Waschbecken und Keramikplatte,
LxBxH: 80 x 63 x 96,7 cm.
30051032 499,-*

9

Grillküchen-Modul 'Zoe'
Mit großzügigem Stauraum.
Kratzfeste Keramikplatte,
LxBxH: 56 x 57 x 96,7 cm.
26994589 469,-*

10

Grillküchen-Unterschrank 'Zoe'
Passend für 'Cliff' Built In,
LxBxH: 94 x 57 x 64 cm.
26998165 349,-*

11

Grillküchen-Modul 'Zoe'
Kratzfeste Keramikplatte.
3 Schubladen,
LxBxH: 56 x 57 x 96,7 cm.
26995810 579,-*

12

Grillküchen-Schrank 'Zoe' mit Kochfeld
Mit Tür, 4er-Kochfeld und Keramikplatte,
LxBxH: 80 x 63 x 96,7 cm.
31276494 749,-*

'CUBE'

GRILLKÜCHEN-MODULE



WASSERHAN NICHT
IM LIEFERUMFANG

MEHR ALS GENUG
STAU RAUM



1
**Outdoor-Küche
'CUBE BLACK 4500'**

3 Edelstahlbrenner und 1 Infrarotbrenner, Grillfläche 67 x 46 cm mit Gusseisenrost, 4,5 kW starker Infrarot-Heckbrenner, Plancha mit zwei Brennern mit insgesamt 7,2 kW und eine gusseiserne Plancha Platte 60 x 41 cm, Unterschrank mit zwei Türen und drei Schubladen, LxBxH: 147 x 63 x 120 cm.
32216226 **1.599,***



2
**Outdoor-Küche
Single Modul 'CUBE'**

1 Schublade mit Soft-Close Auszug, 1 Tür, Sintered Stone Arbeitsplatte, LxBxH: 58 x 58 x 90 cm.
33089227 **449,***



3
**Outdoor-Küche
Double Modul 'CUBE'**

2 Schubladen mit Soft-Close Auszug, 2 Türen, Sintered Stone Arbeitsplatte, LxBxH: 100 x 58 x 90 cm.
33075606 **749,***



4
**Outdoor-Küche
Eck Box Modul 'CUBE'**

1 Schublade mit Soft-Close Auszug, 1 Tür, Sintered Stone Arbeitsplatte, LxBxH: 90 x 90 x 90 cm.
33074296 **699,***

TIEFPREIS



5
Outdoor-Küche Spüle und Kühlschrank Modul 'CUBE'
 Mit Edelstahl Spülbecken, Sintered Stone Arbeitsplatte, Unterschrank mit einer Soft-Close Schublade und kleiner Tür, hinter rechter Tür ein 63 Liter fassender Kühlschrank, LxB x H: 100 x 58 x 90 cm.
 32257508 1.299,-*



6
Outdoor-Küche Gaskochfeld Modul 'CUBE'
 4 Gasbrenner mit einer Gesamtleistung von 7,8 kW, Unterschrank mit Soft-Close Schublade und zwei Türen, Sintered Stone Platte, LxB x H: 100 x 58 x 100 cm.
 33011026 999,-*



7
Outdoor-Küche Kamado Modul 'CUBE'
 Grillfläche D: 38 cm, Unterschrank mit Tür, LxB x H: 58 x 58 x 123 cm.
 33097576** 799,-*

Bestellprodukt**



HÖHE VERSTELLBAR

8
Outdoor-Küche Holzkohle BBQ 'CUBE'
 Edelstahlrost, Grillfläche 49 x 44 cm, stufenlose Höhenverstellung durch seitliche Kurbel, Unterschrank mit Tür, L x B x H: 65 x 58 x 150 cm.
 32256912** 999,-*

'BLACK EDITION'



'Cliff 6500 Black Edition'

699,-*



**BEAST
ZONE**
HOT POWER GRILL

Gasgrill 'Cliff 6500 Black Edition'

5 + 1 Edelstahlbrenner befeuern bei diesem Grill mit insgesamt 24 kW Leistung den emaillierten Guss-eisenrost. Seitenbrenner mit Abdeckung, wodurch 2 Arbeits- oder Ablageflächen entstehen. Grill-Korpus aus pulverbeschichtetem Stahl. Doppelwandiger Deckel mit Thermometer. Unterschrank für Zubehör und 11 kg Gasflasche. Ausgestattet mit 4 Rollen. L x B x H: 161 x 60,5 x 118 cm.

31381097

25617528

Premium-Schutzhülle

699,-*

44,90*

ERWEITER- BARES VERGNÜGEN

Dem Outdoor-Kochvergnügen sind mit den Cliff-Modellen kaum Grenzen gesetzt. Zusätzliches Zubehör wie Drehspieß, Plancha-Grillplatte und Wokpfanne bieten neben dem klassischen Grillen weitere Zubereitungsmöglichkeiten.

TIEFPREIS

130

* Tagesaktuelle Tiefpreise und weitere Infos finden Sie durch Scannen des QR-Codes, Eingabe der Produktnummer auf bauhaus.info oder in Ihrem Fachcentrum.



Gasgrill 'Cliff 3000 Beast Black Edition'

Metallteile pulverlackbeschichtet, Deckel mit Sichtfenster und Thermometer, Schrank für Gasflaschen bis 11 kg, 3 innenliegende Brenner – davon 1 Infrarotbrenner, gusseiserner Grillrost, Flaschenöffner. Inkl. Schlauch und Druckminderer. Batterien und Gasflasche sind nicht enthalten, LxB x H: 131 x 58,5 x 118 cm.

31987796 **449,-***
25778832 Premium-Schutzhülle **36,90***



Gasgrill 'Cliff 3500 Beast Black Edition'

Metallteile pulverlackbeschichtet, Deckel mit Sichtfenster und Thermometer, Schrank für Gasflaschen bis 11 kg, 3 innenliegende Brenner – davon 1 Infrarotbrenner, 1 Seitenbrenner, gusseiserner Grillrost, Flaschenöffner. Inkl. Schlauch und Druckminderer. Batterien und Gasflasche sind nicht enthalten, LxB x H: 131 x 58,5 x 118 cm.

32672147 **499,-***
25778832 Premium-Schutzhülle **36,90***



Gasgrill 'Cliff 4500 Beast Black Edition'

Metallteile pulverlackbeschichtet, Deckel mit Sichtfenster und Thermometer, Schrank für Gasflaschen bis 11 kg, 4 innenliegende Brenner - davon 1 Infrarotbrenner, 1 Seitenbrenner, gusseiserner Grillrost, Flaschenöffner und Hakenleiste für Zubehör. Inkl. Schlauch und Druckminderer. Batterien und Gasflasche sind nicht enthalten, LxB x H: 142 x 58,5 x 118 cm.

32020995 **599,-***
25617519 Premium-Schutzhülle **39,90***



Mehr Auswahl
im Online-Shop

+ weitere Infos

MIT ERWEITERUNGSSCHRÄNKEN
ODER ALS STAND-ALONE VARIANTE



Seitenschrank 'Cliff'
Passend für alle Kingstone
Cliff Gasgrills, L x B x H: 31,2 x
50,9 x 78,2 cm.
32026753 **159,-***



Schranksystem 'Cliff'
Mobiler Unterschrank für alle
Kingstone Cliff Grillgeräte, mit
Türen, Einlegeböden, matt
schwarz, L x B x H: 81,9 x
55,5 x 91 cm.
32840421 **249,-***



Big Table Top 'Cliff'
Platte mit Ausschnitt für
normalen Seitenbrenner für
Schranksystem Cliff Basic,
matt schwarz.
32840430 **79,-***



Schubladenset 'Cliff'
2 Schubladen, Erweiterungs-
set für Schranksystem Cliff
Basic, matt schwarz.
32644827 **79,-***



Seitenwand 'Cliff'
Seitenteil links für
Schranksystem Cliff Basic,
matt schwarz.
32578953 **39,90***



Seitenwand 'Cliff'
Seitenteil rechts für
Schranksystem Cliff Basic,
matt schwarz.
33075138 **39,90***



Mehr Auswahl
im Online-Shop

+ weitere Infos

'Diner 3000 Beast'
399,-*

ALLES ZUR HAND!
Die Grills kommen mit einem Gastronorm-Behälter und einem Schneide- und Anrichtebrett aus Bambus. Beidseitige Hakenleisten halten das Grillwerkzeug stets griffbereit.



Gasgrill 'Diner 3000 Beast'

Der Platzsparer: Die Seitenablagen dienen beim Grillen als Ablagefläche und sorgen abgeklappt für eine kompakte Größe – ideal zum Verstauen. Doppelschichtiger Deckel mit Edelstahl-Thermometer, 3 Brenner – davon ein Infrarotbrenner, Gussroste, Edelstahl-Warmhalterost, 11 kg Gasflasche nutzbar, inkl. Gastronorm-Behälter und Schneidebrett. L x B x H: 136 x 58,5 x 120 cm.

32089969 **399,-***
25778832 Premium-Schutzhülle **36,90***

Gasgrill 'Diner 5500 Beast'

Mit 5 Hauptbrennern – davon ein Infrarotbrenner – und einem Seitenbrenner. Breite Edelstahl-Flammenverteiler für ausbalancierte Hitze. Doppelschichtiger Deckel mit Edelstahl-Thermometer und Knöpfen in Edelstahl-Optik. Seitenablagen mit Hakenleiste und Platz für GN-Behälter und Schneidebrett. Gussroste, Edelstahl-Warmhalterost, 11 kg Gasflasche nutzbar. L x B x H: 164 x 59,5 x 120 cm.

32050585 **499,-***
25617528 Premium-Schutzhüll **44,90***

TIEFPREIS



PERFEKT FÜR
BURGER



Griddle Plancha 'Pro 4000'

599,-*

Griddle Plancha 4 Brenner 'Pro 4000'

4-Brenner-Plancha-Gasgrill mit je 4 kW Leistung, Gesamtleistung 16 kW, Grillfläche 87 x 54 cm, Grillplatte aus massivem Stahl, Stahl pulverbeschichtet, abklappbare Seitentische, rechter Seitentisch mit Haken, linker Seitentisch mit magnetischem Zubehörhalter, Unterschrank mit Ablage und Gasflaschenhalterung für 5 oder 11 kg Flaschen, inkl. Flaschenöffner, Papierrollenhalter, Müllsackhalter, Hakenleiste und Aufbewahrungsfach, L x B x H: 165 x 68 x 99 cm. 32854112

599,-*



Grillstation 'GRIDDLE 36'

999,-*

MIT INTEGRIERTEM
AIRFRYER VON
80° C bis 260° C

Grillstation mit Airfryer 'GRIDDLE 36'

Grillfläche B x T: 91 x 55 cm, 17,5 kW, Schwarz, ideal für die Zubereitung von Fisch, Gambas, Gemüse, frischen Omeletts, Pfannkuchen, Pommes oder French Toasts, 4 unabhängig voneinander regelbare Edelstahlbrenner mit 17,5 kW Gesamtleistung, 2 Airfryer Heißluftfritteusen und 1 Warmhaltefach mit insgesamt 3,8 kW Leistung, massiver Deckel ermöglicht das Grillen mit Umlufthitze, patentiertes hinteres Fettauffangsystem zur einfachen Reinigung, L x B x H: 170 x 91 x 109 cm. 32194720

999,-*



Gas Pizzaofen 'Pizza-Nello XLR D44'

5,6 kW, mit rotierendem Pizzastein, Ø: 41 cm, L x B x H: 56,5 x 69 x 34 cm.

32957677

33098764

Aufbewahrungstasche

299,-*

24,90*



Gas Pizzaofen 'Pizza-Nello M'

4 kW, Pizzastein 30 x 30 cm, L x B x H: 38 x 68 x 25,5 cm.

32982299

33094452

Aufbewahrungstasche

119,-*

19,90*

ZUBEHÖR:

PRAKTISCHE

AUFBEWAHRUNGSTASCHE





Mehr Auswahl
im Online-Shop

+ weitere Infos

'Black Angus XXL'
199,-*



FEUERRAUMKLAPPE
UND ASCHEBLECH

Grillwagen 'Black Angus XXL'

Mit drei emaillierten Gusseisen-Rosten, Deckelthermometer, Besteckhaken und großer Ablagefläche. Ideale Hitzeregulierung durch höhenverstellbaren Grillkohlerost sowie Lüftungsschieber. Feuerraumtür zum Nachlegen von Kohle, für leichteren Dauerbetrieb. L x B x H: 141 x 63 x 113 cm.

26904320

27276341 Premium-Schutzhülle

199,-*

32,90*

TIEFPREIS



AUSKLAPPBARE
SEITENABLAGE

INKLUSIVE
ASCHEBEHÄLTER

Kugelgrill 'Sunset' mit Wagen

Mit verchromtem Kohlegitter, schwarz emailliertem Deckel inkl. Thermometer und Deckelhalterung.

L x B x H: 110 x 72,5 x 110 cm.

31422783

31309664 Schutzhülle

169,-*
29,90*

Kugelgrill 'Sunset'

Porzellanemaillierter Kessel mit Deckel, Ø 55 cm großer Gusseisengrillrost für ein schönes Grillbranding, Deckelscharnier ermöglicht ein bequemes Anheben des Deckels, Hitzeregulierung über Lüftungsschieber einfache Reinigung durch Aschetopf.

31427760

119,-*



'Cutie Pie'

29,90*

Tischgrill 'Cutie Pie'

Der Kingstone Tischkugelgrill 'Cutie Pie' ist der ideale Picknickgrill für das Barbecue unterwegs. Er ist leicht zu transportieren, kompakt zu verstauen und hat nur ein geringes Gewicht. Die drei stabilen Beine des Kugelgrills sorgen für einen sicheren Stand. Damit ist dieser Grill der optimale Begleiter für jeden Ausflug, Grillfläche Ø 37 cm, Gewicht netto nur ca. 3,1 kg. L x B x H: 40 x 37 x 44 cm.

24825513

29,90*

Tischgrill 'Kamado'

Kingstone Keramikgrill, mit Holzkohle bestückbar. Trotz massiver Gusseisen-Konstruktion wiegt er nur 11 kg und eignet sich somit auch für den mobilen Einsatz beim Camping oder Picknick. Ø: 34,5 cm.

31241641

89,-*



MIT HOLZBRETT ZUM
SICHEREN ABSTELLEN

MIT DECKEL-
THERMOMETER



'Bullet 47'

'Bullet 66'

Kugelgrill 'Bullet'

Porzellanemailliert, verchromter Grillrost, mit Thermometer.

'Bullet 47' L x B x H:
71 x 57 x 104,5 cm

24811293

22676724

Schutzhülle

59,90*

19,90*

'Bullet 57'

L x B x H: 71 x 57 x 104,5 cm

24822532

22676919

Schutzhülle

79,-*

24,90*

'Bullet 66' L x B x H:

82 x 66 x 111 cm

25575990

129,-*



'Bullet 57'

99,-*

THERMOMETER UND SICHTFENSTER IN DER GRILLHAUBE



'Powerburner 350-1'
299,-*

Mehr Auswahl im Online-Shop

+ weitere Infos



Holzkohle-Grilltonne

Geeignet für die Befuerung mit Holzkohle oder Grillbriketts. Durch den Deckel bleibt das typische Raucharoma der Holzkohle im Garraum, so das Grillgut noch einen zusätzlichen Geschmackskick bekommt, Gewicht 25,3 kg, L x B x H: 83 x 80 x 109 cm.
28618089

149,-*



Grillwagen 'Boston'

Stabile Konstruktion aus hochwertigem pulverbeschichteten Stahl, Deckel mit integriertem Thermometer, Räder für müheloses Verschieben, Lüftungsschieber und höhenverstellbare Kohleschale, L x B x H: 89 x 46 x 96 cm.
27086249
31361664 passende Schutzhülle

99,-*
22,95*



Holzkohlegrill 'Nevada'

Höhenverstellbarer verchromter Grillrost, Seitentisch, standfeste Metallkonstruktion, der Grill ist mobil dank 2 stabilen Rädern und schnell aufzubauen, er wird mit Holzkohle oder Grillbriketts betrieben, L x B x H: 84,5 x 30 x 80 cm.
28631998

39,90*





EDELSTAHL-
BRENNER

Gasgrills 'Powerburner'

Edelstahlbrenner befeuern bei diesen Grills den emaillierten Gusseisenrost. 3,5 kW Infrarot-Seitenbrenner mit Abdeckung, wodurch 2 Arbeits- oder Ablageflächen entstehen. Mit Warmhalterost. Grill-Korpus aus pulverbeschichtetem Stahl. Doppelwandiger Deckel mit Glasscheibe und Thermometer. Unterschrank für Zubehör und Gasflasche. Ausgestattet mit 4 Rollen.



INFRAROT-
SEITENBRENNER



'Powerburner 550-1'

5 Edelstahlbrenner mit insgesamt 14,65 kW Leistung, Hauptgrillfläche 70 x 41 cm, L x B x H: 138,5 x 55,8 x 112 cm.

31885243 379,-*
24998141 Schutzhülle 29,90*



'Powerburner 350-1'

3 Edelstahlbrenner mit insgesamt 8,79 kW Leistung, Hauptgrillfläche 57 x 41 cm, L x B x H: 125,3 x 55,8 x 112 cm.

30028726 299,-*
24988601 Schutzhülle 25,90*



'Powerburner 250-1'

2 Edelstahlbrenner mit insgesamt 5,86 kW Leistung, Hauptgrillfläche 50 x 41 cm, L x B x H: 118,3 x 55,8 x 112 cm.

31920287 269,-*
25616312 Schutzhülle 23,90*



UNSERE VIELFALT AN PRODUKTEN

Tischgrill 'Dallas'

Grillstar Holzkohlegrill. Mit verschließbarem Deckel und Tragegriff. Indirektes Grillen möglich, L x B x H: 41,5 x 31 x 38 cm.

20075839 39,90*



Tischgasgrill 'Plancha'

Der Grillstar 2-Brenner mit emaillierter Plancha-Platte ist perfekt für die Zubereitung von Fisch, Gambas, Gemüse, frischen Omeletts, Pfannkuchen und French Toasts, L x B x H: 47 x 44 x 19,2 cm.

31207485 79,-*
31335827 Schutzhülle 9,95*



Tischgasgrill

Der Gasgrill für den Tisch verfügt über 2 Edelstahlbrenner und ein Deckelthermometer sowie eine Grillfläche von L x B: 47 x 34,8 cm, einklappbare Füße zum einfachen Transport, L x B x H: 54 x 45,5 x 36 cm.

31944320 139,-*



Tischgasgrill 'Plancha'

Vielfältige Nutzungsmöglichkeiten, Grillen und Kochen wie in der Profiküche, 7,2 kW Brennerleistung, aufgeteilt auf 3 Brenner, inkl. Gasschlauch und Regler, L x B x H: 63,5 x 44,7 x 19,2 cm.

31360315 99,-*
33095002 Schutzhülle 29,90*



GBS-GRILLROST

ONE-TOUCH
REINIGUNGSSYSTEM

MIT DECKELTHERMOMETER



Bestell-
produkt**

Tagesaktuelle
Tiefpreise

+ weitere Infos*

Kugelgrill 'Master-Touch GBS E-5750'

Luxus und Kreativität gehen Hand in Hand bei dem legendären 57 cm Holzkohlegrill. Der 'Master-Touch' sorgt mit innovativen Funktionen für erstklassigen Grillkomfort. Dank des integrierten Deckelthermometers ist optimale Temperaturkontrolle für leckere Grillergebnisse garantiert. Parallel gewährleisten der porzellanemaillierte Deckel und Kessel sowie das One-Touch-Reinigungssystem Langlebigkeit und leichte Reinigung. Auf dem GBS-Grillrost können Sie durch die Verwendung verschiedener Einsätze vom Frühstück mit Eiern und Speck bis hin zum Abendessen mit knuspriger Pizza alles zubereiten – und das im Freien!

L x B x H: 57 x 65 x 107 cm, Grillrost Ø 57 cm.

26384375

26383530 Premium-Schutzhülle

TIEFPREIS*
TIEFPREIS*

Kugelgrill 'Original Kettle'

Porzellanemaillierter Deckel und Kessel, integriertes Deckelthermometer, isolierter Lüftungsschieber aus Aluminium, Allwetterräder, bequeme Arbeitshöhe. Duroplastgriff mit Hitzeschutz am Deckel und integrierten Besteckhaken, One-Touch-Reinigungssystem, extratiefe Ascheschale, verchromter Grillrost

D: 47 cm, L x B x H: 57 x 60 x 97 cm

32791079**

24999737 Premium-Schutzhülle

TIEFPREIS*
TIEFPREIS*



UNSER PLUS AN AUSSTATTUNG

Anzündkamin-Set 'Rapidfire'

Mit Weber 'Rapidfire'-Anzündkamin, 2 kg Weber Holzkohle-Briketts und 6 Anzündwürfeln.

23810969

Bestell-
produkt

TIEFPREIS*

Briketts, 8 kg

Verwenden Sie das beste Stück Fleisch nur den besten Brennstoff. Hitze bis zu 3 Stunden. 8 kg Weber Holzkohle-Briketts. Natürliche Inhaltsstoffe ohne Einsatz von Chemikalien.

23806250

TIEFPREIS*



Premium Holzkohle, 10 kg

Die Holzkohle von Weber aus Buche, Hainbuche, Birke und Eiche entzündet sich schnell, glüht heiß und verleiht Ihrem Grillgut ein unverkennbares und köstliches Aroma.

23810950

TIEFPREIS*

TIEFPREIS



Bestell-
produkt**



FETTAUFFANGSCHALE

Elektrogrill 'Lumin'

Der 'Lumin'-Elektrogrill von Weber ist ein vielseitiges Multitalent, das neben dem reinen Grillen auch Dämpfen, Räuchern, Warmhalten und Auftauen kann und mit seiner Leistung jeden Grillmeister überzeugt. Auf dem 49 x 33 cm großen, porzellanemaillierten Gusseisengrillrost lässt sich schon nach einer kurzen Aufheizzeit von 10–15 Minuten das erste Grillgut auflegen. Durch seine kompakte Bauform kann er leicht transportiert werden und braucht nur eine gewöhnliche Haushaltssteckdose.

L x B x H: 91 x 73,5 x 56 cm.

30236820 'Lumin Compact'

30203602** 'Lumin Compact mit Stand'

30332940** 'Lumin mit Stand'

TIEFPREIS*

TIEFPREIS*

TIEFPREIS*



ERREICHT
ÜBER 315 °C

Mehr Auswahl
im Online-Shop



+ weitere Infos

EINFACH GRILLEN MIT STROM

Die modernen Elektrogrills von Weber haben eine Heizleistung, die sich nicht vor Holzkohle und Gas verstecken muss, und das gilt erst recht für den Geschmack. Mobil, pflegeleicht, nahezu rauchfrei – so kann das Grillvergnügen beginnen!

Mehr als nur ein Thermometer:

Alle smarten Thermometer sind mit der kostenlosen Weber Connect App für iOS und Android kompatibel.

- Gratis Rezepte zum nachgrillen
- Benachrichtigungen zum Wenden und Servieren
- Gewünschte Garstufe auswählen (z. B. Medium-rare-Steak) und eine Benachrichtigung erhalten, sobald sie erreicht ist
- Garstufen-Countdown und geschätzte Grillzeit
- Schritt-für-Schritt-Anleitung von der Vorbereitung bis zum Servieren

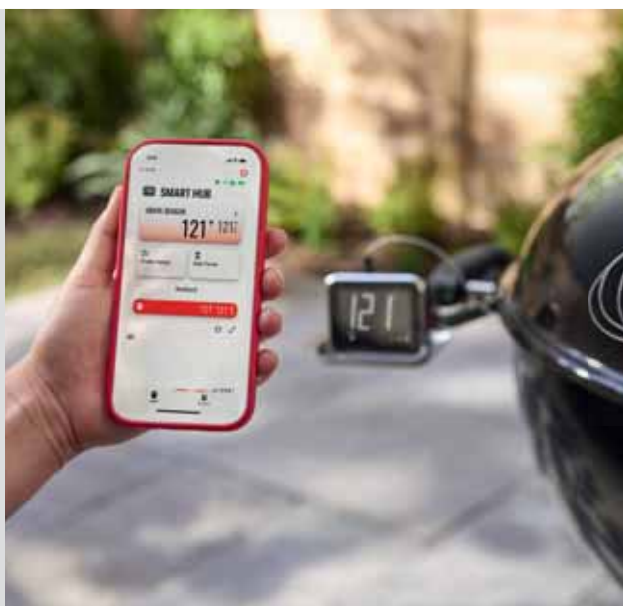

Smart Hub Display-Basisstation

Mit dem Smart Hub Display haben Sie alle Temperaturen im Griff, ob Fleisch, Fisch oder Gemüse. Entspannt zurücklehnen, genießen und die volle Kontrolle über Ihr Grillabenteuer behalten.

33264510

TIEFPREIS*

Verfügbar ab Sommer 2026



Smartes Bluetooth Thermometer mit Kabel

Nie wieder raten mit dem Bluetooth Thermometer haben Sie die volle Kontrolle über Ihr Grillgut. Entspannt zurücklehnen, App checken, perfekt garen. So einfach fühlt sich smartes Grillen an.

32969335

TIEFPREIS*

Verfügbar ab Sommer 2026



ZUR GENAUEN
ÜBERWACHUNG
DER GARSTUFE

Smartes Grillthermometer 'Plus'

Freiheit beim Grillen. Das kabellose Thermometer lässt Sie die perfekte Kerntemperatur erleben, ohne am Grill zu kleben. Entspannt, smart, immer auf den Punkt.

33166856

TIEFPREIS*

Verfügbar ab Sommer 2026



KLAPPBARES
UNTERGESTELL



Mobiler Gasgrill 'Traveler'

Porzellanemaillierter Deckel, Piezo-Zündsystem, zweigeteilte Grillroste aus porzellanemailliertem Gusseisen, 1 Edelstahlbrenner, leicht zugängliche, herausnehmbare Fettauffangschale, stabiles und klappbares Untergestell mit großen Rädern und Haltegriff, Seitentischablage, kompaktes Design, LxBxH: 110 x 105 x 55 cm.

27927861

TIEFPREIS*



Umrüst-Set

Zur einfachen Umrüstung von Gaskartusche auf eine große 5 kg oder 11 kg Gasflasche.

23810932 TIEFPREIS*



Gas-Kartusche

Gaskartusche für den Weber Grill gesucht? Hier finden Sie Einweg-Gaskartuschen für Q 100/1000, Traveler, Performer Deluxe, Go-Anywhere und Summit Charcoal Grills!

26380799 TIEFPREIS*



Premium Abdeckhaube

Schützen Sie Ihren Grill und Grillwagen vor den rauen Witterungsbedingungen und halten Sie ihn in einwandfreiem Zustand – mit dieser Premium-Abdeckhaube für die Weber Q1000N-Serie.

32136528 TIEFPREIS*



**Bestell-
produkt** **

 ABNEHMBARE
SEITENTISCHE

Gasgrill 'Q 1200 N'

Deckel und Gehäuse aus stabilem Aluguss, Deckelthermometer, porzellanemaillierter Guss-Grillrost – zweigeteilt, zusätzliche Luftauslassöffnung hinten, elektrische Zündung, 1 Brenner – 2,94 kW, frontal zugängliche Fettauffangschale, abnehmbare Seitentische, Weber Connect kompatibel, L x B x H: 105 x 44 x 38 cm.

32136111 **

32136528 Premium-Schutzhülle

TIEFPREIS*
TIEFPREIS*

+ UNSER PLUS AN AUSSTATTUNG



Plancha Burgerpresse

Perfekte Smashed-Burger. Mit der Burgerpresse formen Sie saftige, gleichmäßige Patties für ein BBQ-Erlebnis, das jeden Moment unvergesslich macht.

32601248

TIEFPREIS*

Plancha Spachtel

Meistere jede Plancha-Kreation wie ein Profi. Mit dem Spachtel wird jedes Gericht ein Genuss für Auge und Gaumen.

32601257

TIEFPREIS*

Grilltisch, ausziehbar

Der Grilltisch passt auch zu allen mobilen Weber Grills. Die große Platte lässt sich erweitern und bietet zusätzliche Arbeitsfläche für ein optimales Grillerlebnis. Geeignet für Griddle 43 cm oder 56 cm sowie Weber Q 1000/1200, Weber Q 1400/2400, Pulse 1000/2000 sowie Lumin-Serie.

L x B x H: 75,9 x 157,2 x 54,6 cm.

31382638

TIEFPREIS*

Plancha Zubehör-Set

Ganz gleich, ob beim spontanen Grillen oder wenn ein romantisches Abendessen geplant ist: Es sind immer die Kleinigkeiten, die entscheiden. Hiermit haben Sie eine perfekte Ergänzung für Ihre Griddle-Grillplatte. Mit dem 3-teiligen Zubehörset bestehend aus: 1x Spatel, 1x Grillzange und 1x Schaber,

L x B x H: 40,5 x 16,5 x 7,8 cm.

31424947**

TIEFPREIS*

Grillhaube

Die Weber Haube ist ideal für verschiedene Zubereitungsarten auf der Grillplatte, wie z. B. Dampfgaren von Reis und Gemüse oder das Schmelzen von Käse auf dem Hamburger. Die Haube ermöglicht eine gleichmäßige und kompensierte Wärmeverteilung.

Spülmaschinengeeignet, L x B x H: 26 x 26 x 12,5 cm.

30171693**

TIEFPREIS*
**Bestell-
produkt** **



SEITENKOCHER



SMARTES THERMOMETER

Mehr Auswahl im Online-Shop

+ weitere Infos

BESSER GRILLEN MIT DER BOOST-FUNKTION

Die Boost-Funktion ist die Grilltechnologie, die Ihr Grillerlebnis auf die nächste Stufe bringt. Egal, ob Sie schneller vorheizen oder eine möglichst präzise intensive Hitze erreichen wollen – mit den Boost-Brennern gelingt dies spielend. Diese sorgen nicht nur für eine bessere Hitzeverteilung, sondern machen dank optimierter Grillzonen auch ein flexibleres Grillen möglich. Das Resultat: mehr Genuss und rundum zufriedene Gäste!

Gasgrills 'Spirit'-Serie

Grillen Sie köstlicher denn je mit den neu gestalteten Spirit-Gasgrills. Zünden Sie die Brenner bequem mit einer Hand dank Snap-Jet-Zündung und genießen Sie präzise Temperaturkontrolle von niedrig bis hoch. Maximieren Sie den Platz mit anbringbarem Weber WORKS Zubehör (separat erhältlich).



'WORKS'-SEITENTISCH

ZUSÄTZLICHE ARBEITSFLÄCHEN

'Spirit EX-435'

Emaillierter Deckel und Metallgriff, porzellanemailierter Gussrost - CRAFTED kompatibel, Edelstahl Flavorizer Bars, 4 Brenner – 2 mit Sear Boost Funktion Snap Jet Zündung, Digitalthermometer mit Verbindung zur Weber Connect App, Edelstahl Seitentische – 1 x mit Seitenkocher und Leiste für einzuhängendes Weber WORKS Zubehör, geschlossene Front mit Tür zwei große Räder, L x B x H: 132 x 67,5 x 118 cm. 33091259 **TIEFPREIS***

'Spirit E-425'

Deckel mit Thermometer, 4 Brenner und Sear Boost Funktion, lackiertes Bedienfeld, lackierte Seitentische mit Leiste für anzuklembendes Weber WORKS Zubehör – klappbar, zwei große Räder, L x B x H: 132 x 67,5 x 117 cm. 32136324 **TIEFPREIS***

'Spirit E-325'

Deckel mit Thermometer, 3 Brenner und Sear Boost Funktion, Edelstahl Flavorizer Bars, lackiertes Bedienfeld, lackierte Seitentische mit Leiste für anzuklembendes Weber WORKS Zubehör – klappbar, zwei große Räder, L x B x H: 123 x 67,5 x 117 cm. 32115864 **TIEFPREIS***

TIEFPREIS

142 *Tagesaktuelle Tiefpreise und weitere Infos finden Sie durch Scannen des QR-Codes, Eingabe der Produktnummer auf bauhaus.info oder in Ihrem Fachcentrum.

GBS Sear Grate-Einsatz und Sear Zone.
**THERMOMETER
IM DECKEL**

'Spirit E-310'

Deckel mit Thermometer, 3 Brenner, lackiertes Bedienfeld, lackierte Seitentische mit Leiste für anzuklembendes Weber WORKS Zubehör – feststehend, zwei große Räder, L x B x H: 123 x 67,5 x 117 cm.
32079784

TIEFPREIS*

UNSER PLUS AN AUSSTATTUNG

**Bestell-
produkt** **

WORKS Aufbewahrungskorb

Mit dem Weber WORKS Saucen- und Gewürzhalter haben Sie Ihre Saucen und Gewürze immer griffbereit am Grill oder der Plancha. Einfach auf die Weber WORKS Leiste stecken, damit Saucenflaschen und Gewürzstreuer griffbereit sind und Ihr Seitentisch für das Zubereiten und Servieren frei bleibt.
31424938**

TIEFPREIS*
**EINHÄNGEN ODER
ANKLEMMEN**

WORKS Flaschenhalter

Zum Anklebmen an die WORKS-Leiste. Für Öl- oder Getränkeflaschen. Aus widerstandsfähigem Kunststoff.
32114205**

TIEFPREIS*

WORKS Besteckhaken-Set

Zum Anklebmen an die WORKS-Leiste. Perfekt, um Grillbesteck und Zubehör immer griffbereit zu haben. Aus widerstandsfähigem Kunststoff. Set mit 3 Stück.
32136564**

TIEFPREIS*

WORKS Zubehör Behälter

Ordnung und Übersicht in einem. Der Zubehör-Behälter macht das Grillen einfacher und styliischer zugleich.
33259118**

TIEFPREIS*

WORKS Clip 2 Stück

Praktisch, flexibel, clever. Die Clips bringen Ordnung an Ihren Grill. Damit alles dort hängt, wo Sie es brauchen.
33176828**

TIEFPREIS*
**PRAKTISCHE HELFER –
FLEXIBEL EINSETZBAR**

DAS GUTE DARAN

Dank Stecksystem einfach, schnell und ohne bauliche Maßnahmen auf dem Grundstück zu montieren. In Sachen Stabilität und Langlebigkeit dem Aufblaspool überlegen.



Mehr Auswahl im Online-Shop



+ weitere Infos

Framepool-Set 'Stripes'

ab **169,-***

Framepool-Set 'Stripes'

Stabile Stahlkonstruktion, einfaches Stecksystem, robuste Folie, Aufbauzeit ca. 24 Min. – 2h (je nach Größe).

33222916 Ø: 244 x 76 cm **169,-***

FB400S FiltraBoost Pumpe mit AutoSkimmer 12 V, GS (direkt an der Poolwand anzubringen), I Typ Filterkartusche, Reparaturflicken

33220336 Ø: 366 x 91 cm **299,-***

FB800S FiltraBoost Pumpe mit AutoSkimmer 12 V, GS (direkt an der Poolwand anzubringen), SureStep Leiter, D Typ Filterkartusche, Reparaturflicken

33212953 L x B x H: 400 x 200 x 100 cm **469,-***

FB800 FiltraBoost Pool Pumpe 12 V, GS, SureStep Leiter, D Type Filterkartusche, Honigwaben-Muster Innendruck, Reparaturflicken

VERSCHIEDENE DESIGNS

VERFÜGBAR



JE NACH MODELL Z. B. ENTHALTEN



UNSERE VIELFALT AN PRODUKTEN



Pool-Bodenschutzplane

Material: Polyethylen, zum Schutz des Poolbodens.

31354974 LxB: 3,35 x 3,35 m **14,90***

31342766 LxB: 4,75 x 4,75 m **29,90***



Pool-Bodenschutzvlies

Material: Stoffgewebe, zum Schutz der Poolfolie vor Reibung.

31357900 Ø: 3,35 m **24,90***

31312051 Ø: 4,75 m **39,90***

IN RASENOPTIK

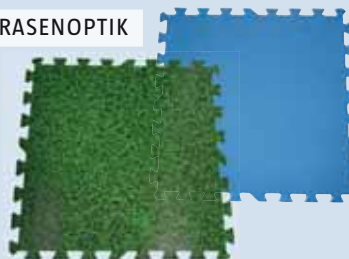

Pool-Unterlegmatten-Set

Set aus 9 Bodenschutzmatten zum Schutz des Poolbodens, ausreichend für ca. 2,25 m². Maße je Matte: 50 x 50 cm, Stärke: 0,4 cm.

27758177 **9,99***

31816243 **9,99***

Malibu Poolleiter

Einfach aufzubauende Poolleiter für Aufstellpools, Stufen abnehmbar als Schutz vor unbeaufsichtigter Nutzung des Pools, max Tragfähigkeit: 120 kg, für Aufstellpools bis 134 cm Höhe.

31999001 **99,-***

TIEFPREIS



Framepool-Set

ab **389,-***

**PUMPEN
SETZEN NEUE
MASSTÄBE**

Ein leistungsstarker HydroSurge-Motor mit verbesserter Effizienz, modernes Design und benutzerfreundlichere Funktionen. Sie gehören damit zu den hochwertigen Lösungen für Poolfiltration und reinigung.

Framepool-Set

Stabile Stahlkonstruktion, einfaches Stecksystem, robuste Folie, Aufbauzeit ca. 24 Min. – 2h (je nach Größe).

33200851 Ø: 427 x 107 cm **389,-***

FB1200S FiltraBoost Pumpe mit AutoSkimmer 12 V, GS (direkt an der Poolwand anzubringen), SureStep Leiter, Abdeckplane, Deluxe Wartungskit, Bodenvlies, C Type Filterkartusche, Wabenmuster Innendruck, Reparaturflicken

33211376 L x B x H: 549 x 274 x 132 cm **699,-***

FB1200 FiltraBoost Pool Pumpe 12 V, GS, SureStep Leiter, Abdeckplane, Wartungskit, Bodenvlies, Wabenmuster Innendruck, Reparaturflicken, C Type Filterkartusche.

JE NACH MODELL Z. B.
ENTHALTEN



FiltraBoost Pool Pump mit AutoSkimmer

- Leistungsstarker HydroSurge-Motor für höheren Durchfluss bis zu 57%***, leisen Betrieb und geringeren Energieverbrauch
 - Einzigartige, patentierte Schmutzfang-Technologie für klare Filterung ohne manuelles Abschöpfen in transparentem Pumpenkörper zur besseren Kontrolle von Leistung und Filterzustand
 - Direkt an der Poolwand montierbar – keine Schläuche, weniger Platzbedarf, einfache Installation, weniger Leckagen und geringeres Algenrisiko
- **je nach Modell

FiltraBoost Pool Pump

- Leistungsstarker HydroSurge-Motor für höheren Durchfluss bis zu 60%***, leisen Betrieb und geringem Energieverbrauch
 - Ein- und Auslass auf gleicher Höhe des transparenten Pumpenkörpers für bessere Kontrolle, stabilen Wasserdruck und längere Filterlebensdauer
 - Drei stabile Standfüße für sicheren Halt, auch auf Gras
- **je nach Modell

SCHÜTZT DEN
POOL VOR
AUSKÜHLUNG
ÜBER NACHT



MALIBU Solar-Abdeckplane

Geeignet für Rundbecken. 180 µm starke PE-Folie mit Luftkammern. Verschiedene Größen erhältlich.

27758964	Ø: 300 cm	29,90*
27767702	Ø: 360 cm	36,90*
27745638	Ø: 460 cm	54,90*
27745647	LxB: 550 x 350 cm	49,90*
31924173	Ø: 549 cm	79,99*
31816252	LxB: 549 x 274 cm	49,99*

Mehr Auswahl
im Online-Shop



+ weitere Infos



SORGT FÜR ERWÄRMUNG
ÜBER DEN TAG



Mehr Auswahl
im Online-Shop



+ weitere Infos

'Feeling' oval

2.049,99*

INKLUSIVE
STÜTZKONSTRUKTION

Stahlwand-Poolset 'Feeling' Holz

Eine Wohlfühlloase im eigenen Garten? Mit diesem in ovaler und runder Form erhältlichen Poolset in schöner Holzoptik gelingt sie. Die 0,45 mm starke verzinkte Stahlwand verfügt über einen breiten Handlauf und steht für hohe Stabilität und Langlebigkeit. Als Innenhülle dient eine besonders robuste, 0,4 mm starke blaue PVC-Folie. Inklusive Sandfilteranlage je nach Beckengröße, Quarzsand, Stahlrohrleiter, Skimmer-Set mit passendem Systemzubehör, Schwimmbadschlauch.

L x B x H: 500 x 300 x 120 cm
22046877 oval

2.049,99*

Ø x H: 460 x 120 cm
22258928 rund

1.452,99*



AUFBAUANLEITUNG

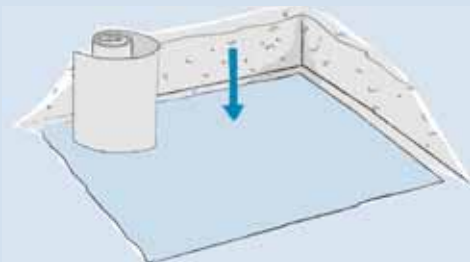

1. Das Schutzvlies

Die Basis des Pools bildet also eine Beton- oder conZero Platte. Damit später nichts an der Poolfolie reibt und sie beschädigt, legen Sie ein Schutzvlies aus. Die Bodenplatte vorher gründlich reinigen und das Vlies immer etwas größer als den Pooldurchmesser ausschneiden.

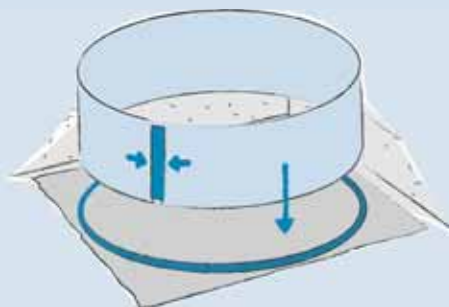

2. Bodenschiene und Stahlwand

Die Bodenschiene zusammenstecken und auf dem Vlies platzieren. Bitte darauf achten, dass sie noch Luft zum Ausdehnen an den Seiten hat. Dann vorsichtig die Stahlwandrolle in die Bodenschiene stecken. Dafür brauchen Sie einen Helfer. Per Alu-Steckprofil verbinden Sie die beiden Enden der Stahlwand.

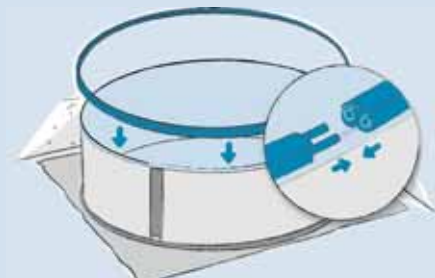

3. Die Innenfolie

Damit die Innenfolie weich und dehnbar wird, sollte sie einige Zeit in der Sonne liegen. Anschließend die Innenhülle möglichst faltenfrei über die Stahlwand hängen und durch den Handlauf fixieren. Jetzt ca. 2 cm Wasser einfüllen und die Falten aus dem Folienboden massieren.

TIEFPREIS

146

* Tagesaktuelle Tiefpreise und weitere Infos finden Sie durch Scannen des QR-Codes, Eingabe der Produktnummer auf bauhaus.info oder in Ihrem Fachcenter.

Stahlwand-Poolset 'Ocean'

Die Stahlwand-Poolsets 'Ocean' eignen sich je nach Ausführung sowohl für den Erdeinbau als auch für den freistehenden Aufbau. Die robuste, je nach Beckengröße 0,45 bis 0,7 mm starke verzinkte Stahlwand sorgt für eine hohe Stabilität und Langlebigkeit. Inklusive Sandfilteranlage je nach Beckengröße, Quarzsand, blauer 0,6-mm-Innenfolie, Skimmer-Set mit passendem Systemzubehör, Schwimmbadschlauch, Edelstahl-Tiefbeckenleiter abhängig von der Ausführung. In verschiedenen Größen erhältlich.

z. B. LxB x H: 450 x 250 x 120 cm
23838129 oval

1.040,99*

z. B. Ø x H: 400 x 120 cm
26527842 rund

813,99*



'Ocean' oval

1.040,99*

Mehr Auswahl
im Online-Shop



+ weitere Infos



'Premium' oval

1.599,-*



'Premium' rund

999,-*

Stahlwand-Poolset 'Premium'

Poolsets zum Erdeinbau im eleganten und zeitlosen Design. Inklusive Sandfilteranlage, Quarzsand, Innenfolie, Edelstahl-Leiter, Skimmer-Set mit Systemzubehör, Schwimmbadschlauch. In 3 Folienfarben und 3 Formen sowie in verschiedenen Größen erhältlich.

z. B. LxB x H: 525 x 320 x 120 cm, sand
28273965 oval

1.599,-*

z. B. Ø x H: 300 x 120 cm, sand
28298667 rund

999,-*

z. B. LxB x H: 470 x 300 x 120 cm
32337844 achtform (o. Abb.)

1.999,-*

Mehr Auswahl
im Online-Shop



+ weitere Infos

IN 3 FORMEN, 3 FOLIENFARBEN
UND VIELEN VERSCHIEDENEN
GRÖSSEN

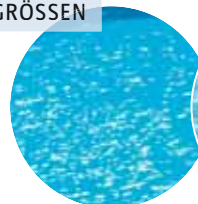

Blau

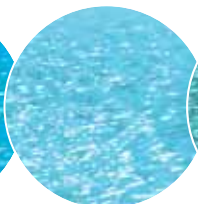

Sand

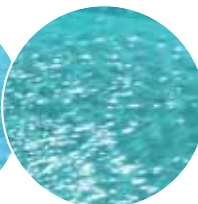

Grau

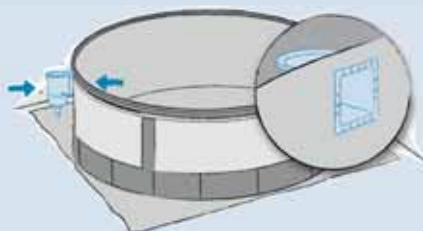

4. Der Skimmer

Jetzt darf der Pool schrittweise weiter mit Wasser befüllt werden, denn das drückt die letzten Falten aus der Folie. Parallel wird die Wand hinterfüllt. Wichtiges Zubehör wie Skimmer, Beleuchtung und Einlaufdüse wird montiert, wenn sich der Wasserstand ca. 10 cm unter dem vorgesehenen Platz befindet. Ist dies der Fall, wird die Folie an dieser Stelle vorsichtig ausgeschnitten.

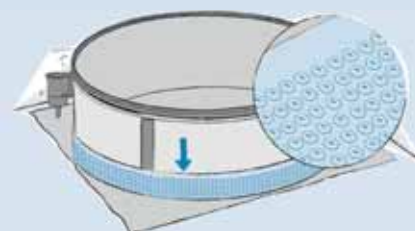

5. Der Abschluss

Auch wenn Sie die Poolwand mit Kies (nur bei der conZero Rundschalung möglich) hinterfüllen möchten, sollten Sie immer die Stahlwand und die Rundschalung von außen gegen mechanische Beschädigungen sichern. Dazu die Wand mit einer Noppenfolie ummanteln. Alles verfüllt? Dann können Sie jetzt, für einen formschönen Abschluss Ihres Pools, die Beckenrandsteine verlegen.



Poolaufbau von A bis Z

Bauherren haben immer wieder Skrupel vor dem Anlegen einer Betonbodenplatte. Das ist völlig unbegründet! Wir haben es ausprobiert – beim Betonieren des Fundaments für einen eingelassenen Stahlwandpool.

Video anschauen unter:
www.youtube.com/bauhausinfo



Holz-Poolset 'Urban'

myPool Massivholz-Poolset aus Kiefer, Stützstreben aus Metall, automatische Rolladenabdeckung, Filter-/Technikbox aus Holz, 0,8 mm starke graue Poolfolie, Außenleiter aus Holz und Innenleiter aus Edelstahl, 8 m³/h Sandfilteranlage, Systemzubehör.

LxBxH: 486 x 401 x 13 cm
31527004

12.799,-*

LxBxH: 670 x 301 x 133 cm
31521370

12.999,-*

LxBxH: 650 x 398 x 133 cm
31503262

14.999,-*



Holz-Poolset 'Pool'n Box'

myPool Massivholz-Poolset aus Kiefer, Stützstreben aus verzinktem Stahl, geräumige Box zur Aufbewahrung von Zubehör und für die im Set enthaltene Sandfilteranlage, Schwimmbadfolie in Grau mit einer Folienstärke von 0,8 mm, Außenleiter aus Holz (4-stufig) und Innenleiter aus Edelstahl (3-stufig), Bodentrennlage und Bodenschutzvlies, Sandfilteranlage mit einer Pumpenleistung von 3,6 m³/h, Quarzsand als Filtermedium, Einbauskimmer und Einlaufdüse aus Kunststoff sowie das benötigte Systemzubehör.

LxBxH: 610 x 237 x 133 cm
31495493

7.999,-*

Holz-Poolset 'Weva'

Großzügiger Rechteck-Pool von myPool mit viel Platz für sportliche Schwimmzüge. Müheloser Aufbau dank innovativer Systembausteine aus Polystyrol mit hervorragenden Isoliereigenschaften. Korrosionsbeständige Edelstahlleiter, optional mit zusätzlicher Ecktreppe. 3 verschiedene Folienfarben erhältlich. Reichhaltiges Zubehör- und Anschlussset.

LxBxH: 653 x 353 x 146 cm
31516376

9.299,-*

LxBxH: 853 x 453 x 146 cm
31524917

10.999,-*



TIEFPREIS

myPOOL PREMIUM Rechteck Pools mit Leiter

myPool Systembausteine aus Spezial-Polystyrol, Folienstärke 0,8 mm, Folienfarben Blau, Grau oder Sand, Sandfilteranlage, Edelstahl-Tiefbeckenleiter.

L x B x H: 800 x 400 x 150 cm
30707609

5.499,-*



STECKSYSTEM AUS
POLYSTYROL-BAUSTEINEN

UMFANGREICHES
ZUBEHÖR

myPool Rechteckpool

5.499,-*

MIT ECKTREPPE
ODER LEITER
VERSCHIEDENE
FOLIENFARBEN MÖGLICH



myPool Rechteckpool

9.699,-*

Mehr Auswahl
im Online-Shop



+ weitere Infos



myPOOL PREMIUM Rechteck Pools mit Ecktreppe

myPool Systembausteine aus Spezial-Polystyrol, Folienstärke 0,8 mm, Folienfarben Blau, Grau oder Sand, Sandfilteranlage, Ecktreppe.

L x B x H: 800 x 400 x 150 cm
30707627

9.699,-*

AUFBAUANLEITUNG

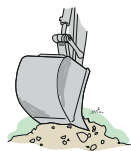

1. Die Erdarbeiten

Boden testen: keine Aufschüttung, kein Grundwasser in Aushubtiefe, keine Kabel im Untergrund. Die Außenmaße markieren. Die Tiefe liegt regelmäßig knapp unter zwei Metern. Danach die Grube ausheben – je nach Größe mit vielen Helfern per Hand oder besser mit dem Bagger.

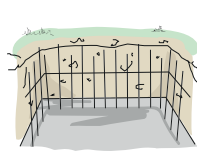

2. Die Bodenplatte

Den Boden abrütteln. In die Grube zur Drainage und als Frostschutz ein Kies- bzw. Schotterbett einbringen. Darauf die Bodenplatte (20 cm Stärke, Außenmaß plus 20 cm) gießen und mit Baustahlgitter zweilagig armieren. Wenn ein Bodenablauf vorgesehen ist, jetzt einbauen.

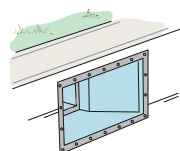

3. Die Wand

Die Beckenmaße markieren. Löcher für die Montageeisen bohren. Beckenwände aus Polystyrolsteinen im Nut- und Feder-System aufbauen. Ecken im Verbund setzen. Vor dem Befüllen mit Beton alle Einbauteile (Skimmer, Düsen, Scheinwerfer) montieren.

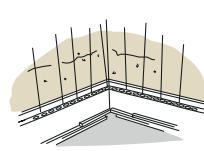

4. Der Beton

Jetzt werden die Wände mit Beton gefüllt. Eine Betonpumpe mit Fallbremse erleichtert diese Arbeit deutlich. Die Oberkante der Seitenwände sorgfältig ausarbeiten, sie bleibt als Fuge zu den Beckenrandsteinen sichtbar. Hinterfüllung der Wände mit Aushub oder Frostschutzkies.

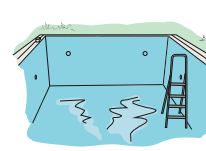

5. Die Oberfläche

Als Basis für die Beckenfolie wird das mitgelieferte Vlies an Boden und Wände geklebt. Durchgänge für Einbauteile freischneiden. Dann die Klemmprofileleiste mit Schlagdübeln befestigen und mit Silikon abdichten. Dabei Verschmutzungen, Steinchen oder Falten in der Fläche vermeiden!

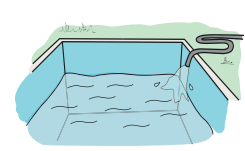

6. Der Endsput

Mit der Montage der Folie an einer Längsseite beginnen, die Ecken kommen später. Die Einhängefolie in die Leiste drücken und faltenfrei fixieren. Dann das Becken mit 5 cm Wasser befüllen, letzte Falten glätten. Alle Blenden der Einbauteile montieren. Den Pool bis zur Mitte des Skimmers befüllen.



ab
399,-*



Bestway LAY-Z-SPA Außen-Whirlpool 'Copenhagen'

Für 5–7 Personen, 10 HydroJet-Wasserstrahl Düsen und 180 AirJet Düsen, Fassungsvermögen von 1.050 l, bequeme Sitzmöglichkeiten, mit 7-farbigen LED-Leuchten digitales Bedienfeld, steuerbar über die App, inkl. Abdeckhaube, L x B x H: 201 x 201 x 80 cm. 32344419

999,-*



STEUERUNG PER APP



Malibu Whirlpool-Umrandungen

Für einen angenehmen und leichten Einstieg in Ihren Whirlpool. Aus hochwertigem, stabilem Kunststoff-Material mit rutschhemmender Oberfläche.

31230223	flach	35 x 85 x 10 cm	59,-*
31294511	mittel	35 x 85 x 26 cm	99,-*
31106290	hoch	36,5 x 95 x 55 cm	149,-*



PRAKTISCHES
STAUFACH

NUTZUNG EINZELN
ODER MITEINANDER
KOMBINIERT



TIEFPREIS



AUSGESTATTET MIT
FROSTWÄCHTER-TECHNOLOGIE:
AUTOMATISCHE HEIZUNG
VERHINDERT GEFRIEREN

4

5

Mehr Auswahl
im Online-Shop

+ weitere Infos

2 + 3



Bestway LAY-Z-SPA Außen-Whirlpool 'Rome'

Für 4 – 6 Personen, mit 140 AirJet Düsen bei einem Fassungsvermögen von 840 l, eingebaute Pumpe, digitales Bedienfeld, steuerbar über die App, inkl. Abdeckhaube.

32203149 180 x 180 x 71 cm
32174351 201 x 201 x 71 cm

599,*
649,*



STEUERUNG PER APP

4 + 5



Bestway LAY-Z-SPA Außen-Whirlpool 'Miami AirJet'

Für 2–4 Personen, rund, grau, mit 120 AirJet-Düsen bei einem Fassungsvermögen von 669 l, 3-lagiges DuraPlus-Material, digitales Bedienfeld, Pumpe mit integriertem Filtersystem, inkl. Abdeckhaube.

33072731 Ø 180 cm x H 66 cm
32215436 Ø 196 cm x H 66 cm

399,*
449,*



UNSER PLUS AN AUSSTATTUNG

Akku-Poolhandsauger

Akkubetrieben, eine Akkuladung ca. 40 Min Arbeitszeit. Der transparente Filterbehälter ist einfach zu entleeren und zu reinigen. Geeignet für z. B. Whirlpools, Quick-Up-Pools, Planschbecken, Filterleistung 1.320 l/h.
31116606 99,*



Reinigungsset 3-tlg.

Bestehend aus Kescher, Bürste und Schwamm. Geeignet für die Reinigung des Whirlpools oder kleinen Aufstellpools.
31951481 16,99*



FÜR EINFACHE
REINIGUNG

Poolhandsauger

Akkubetrieben, eine Akkuladung entspricht ca. 60 min. Arbeitszeit, Filterleistung 4.200 l/h.
33222101 149,*





SCHWENKBARER
CHROM-WELLNESS-
BRAUSEKOPF

Solardusche 'Malibu'

ab
99,-*



SIEHE FOTO

Solardusche 'Malibu'

Kunststoff, UV-stabilisiert, abgeschrägt. Zum Anschluss an gängige Schlauchsysteme, Einhebelmischbatterie, schwenkbarer Brausekopf, verchromt, Ø ca. 11 cm.

H: 215 cm.

27757396 18 l Fassungsvermögen **99,-***
31927224 40 l Fassungsvermögen **149,-***



+ weitere Infos

INTEGRIERTE
FUSSDUSCHE



1. Outdoor-Dusche 'Motion'

Hochwertiger 1,2 mm starker Edelstahl 304, gebürstet, inkl. Hahnverbinder aus Edelstahl für einen einfachen Anschluss per Gartenschlauchadapter, inkl. Montagematerial. Duschkopf 20 x 20 cm, L x B x H: 6,5 x 14 x 210 cm. 30768837

169,-*

2. Outdoor-Dusche 'Sensation'

Premium-Ausführung, hochwertiger 2 mm starker Edelstahl 304, gebürstet, flexibler Brauseschlauch 150 cm, Kalt- und Warmwasseranschluss, reiner Kaltwasseranschluss möglich, dank enthaltenem T-Verbinder, inkl. Montagematerial, L x B x H: 6 x 6 x 220 cm. 30768581

299,-*

3. Outdoor-Solardusche 'Sol'

Fassungsvermögen 16,5 l, gebürsteter Edelstahl, L x B x H: 220 x 12 x 12 cm (Tankgröße 150 cm). 33145280

179,-*

4. Outdoor-Dusche 'Curve'

Edelstahl 304 gebürstet, Duschkopf mit Antikalk-Noppen, Kaltwasseranschluss, 21 mm Edelstahl 304 Hahnverbinder für Gartenschlauchanschluss per Schnellkupplung, inkl. Befestigungsmaterial, Gewicht: 10,8 kg, Ø x H: 6 x 232 cm. 32183375

199,-*



**Wasserzapfsäule
'Comfort Style'**

Wasserzapfstelle für Haus und Garten, hochwertiger Edelstahl gebürstet, 2 Hahnverbinder aus Edelstahl, Kompatibel mit allen gängigen Gartenschlauchsystemen, inkl. Montagematerial, Ø x H: 6,3 x 9 cm.

31341745 silber **79,99***
32159020 schwarz **79,99***
33181433 beige **79,99***
33146894 gold **79,99***

**UNSER PLUS AN
AUSSTATTUNG**



Solardome

Wassererwärmung durch Sonnenenergie ohne zusätzliche Kosten, einfache Installation und Anwendung. 32011050

179,-*



Bypass-Set

Ø 32 mm, L 38 mm
28691354

24,90*



Malibu Solarschlauch

Profilschläuche aus TPO, resistent gegen UV-Strahlung, hohe Zähigkeit bei niedrigen Temperaturen.

29630244 Ø 32 mm, L 13 m **39,95***
29618842 Ø 38 mm, L 13 m **49,95***



TIEFPREIS

REINIGT DEN BODEN, DIE WÄNDE
UND DIE WASSERLINIE



Malibu Poolroboter

Vollautomatischer Poolroboter mit eingebautem Filtersystem zum Reinigen des Poolbodens und der Poolwände bis zur Wasserlinie. Reinigungszyklus 2 Stunden, auswaschbarer und auswechselbarer Filterkorb mit 5 Micron und zusätzlichem Feinfilterpad. Einfache Reinigung des Filterkorbes durch Toploader-Öffnung. Hochwertiger Kunststoffriemenantrieb, inkl. PVC-Bürsten, die für alle Poolarten geeignet sind. Seitliche Saugöffnungen für maximale Saugbreite, für Pools bis zu einer Größe von 10 x 5 m, Gewicht 9 kg.

L x B x H: 42 x 37 x 30 cm.

26077426 'WB 4.0' Kabellänge 16 m
31098847 'WB 5.0' Lithium-Ionen-Akku

559,-*
559,-*



MIT AKKU ODER
MIT KABEL ERHÄLTlich

Poolroboter 'WB 4.0/5.0'

559,-*



Akku-Roboter 'Malibu'

149,-*



Malibu Poolroboter akkubetrieben

4-rädriger, wiederaufladbarer Poolreiner für oberirdische Pools. Er besitzt wiederaufladbare Lithium-Polymer-Batterien. Das Aufladen mit voller Leistung dauert ca. 4 Stunden. Danach kann er nach vollständigem Aufladen ca. 80 Minuten lang verwendet werden. Ladegerät: AC 100V-240V/~50/60 Hz. Ausgang 12V/2A, IPX8
L x B x H: 47 x 30 x 20 cm.
31339883

149,-*



BIS ZU 80 MINUTEN
LAUFZEIT PRO LADUNG

Poolzubehör-Set 'Min'

4-teiliges Reinigungs-Set, inkl. Thermometer, Reinigungsbürste, Laubkescher und manuellem Bodensauger. Mit Clip-Anschluss für handelsübliche Alu-Teleskopstangen.
27772919 24,95*



Vakuum-Boden- reinigungsbürste 'Ocean'

Die Bürste wird mit einem Schwimmbadschlauch an den Skimmer angeschlossen. Mit Clip-Anschluss für handelsübliche Alu-Teleskopstangen. Ø Sauganschluss 32/38 mm.
27764970 17,90*



Poolzubehör-Set 'Max'

7-teiliges Reinigungs-Set, inkl. Thermometer, Reinigungsbürste, Laubkescher, Vakuumsauger 'Pooljet' mit Alustange und Dosierschwimmer.
27757350 29,95*



'CNX 2020'

999,-*

Zodiac Poolroboter 'CNX'

Der akkubetriebene Roboter ist benutzerfreundlich und reinigt den Pool mit seinen 2 wählbaren Reinigungsprogrammen. Das Reinigungsprogramm Boden dauert ca. 1,5 h, sollen auch noch die Wände und die Wasserlinie gereinigt werden, dauert das entsprechende Programm ca. 1 Stunde länger.
L x B x H: 43 x 40 x 30 cm.

28477554 'CNX 2020'

999,-*

31607696 'CNX-Li 8220 iQ' mit Appsteuerung

1399,-*

STEUERUNG
PER APP



POOLCHEMIE

MESSGERÄTE

Damit Sie dank klarem und keimfreiem Wasser lange Freude an Ihrem Pool haben, sollten Sie ihn regelmäßig reinigen.



Analyse-Teststreifen pH/Cl/ALK

Zur Messung von pH-, freien Chlor-, Brom- und Alkalitätswerten. Der erste und wichtigste Schritt bei der Schwimmbadwasserpflege ist die regelmäßige Überprüfung der Wasserwerte (mindestens einmal pro Woche).
28568087

8,99*



Steinbach Pool Professional 'PoolLab 1.0'

Der smarte Pool-Analyser wird einfach ins Wasser getaucht und misst 13 verschiedene Parameter des Wassers in Ihrem Pool. Über die Software und die App können Sie die Werte abrufen. Auch für Salzwasserpools/ Pools mit Salzelektrolyse geeignet. Enthält Chemikalien für Labor- und Analysezwecke. GHS07, GHS08 Gefahr.

28966876

139,*

Gefahrenhinweise³⁾: H312, H351, H373.

PH-WERT-REGULIERUNG

Bringt den pH-Wert des Poolwassers wieder ins Gleichgewicht.



Testgerät Chlor/pH

Zum Messen des Chlor- und pH-Wertes. Inhalt 2x 20 Tabletten.
17492068

13,49*



MALIBU pH-Plus¹⁾

Zum Erhöhen des pH-Wertes. GHS07 Achtung.¹⁾

Z. B.: 1 kg

25743061

Gefahrenhinweis²⁾: H319. 6,95*



MALIBU pH-Minus¹⁾

Zum Senken des pH-Wertes. (Soll: 7,2–7,4). GHS05 Gefahr.¹⁾

Z. B.: 1,5 kg

25748747

Gefahrenhinweis²⁾: H318. 7,95*



BWT Aqa pH-Minus flüssig²⁾

Zum Senken des pH-Wertes. (Soll: 7,2–7,4). 20 kg. GHS07 Achtung.

31504140

Gefahrenhinweis²⁾: H290, H315, H319. 49,90*

ALGENSCHUTZ, ALGICID

Für einen dauerhaft algenfreien Pool.

Malibu Algicid

Verhindert die Algenbildung. GHS09 Achtung^{1), 2)}.

25748774 1 l 8,95*

25748783 5 l 24,85*

Gefahrenhinweis³⁾: H410.



TIEFPREIS

154

* Tagesaktuelle Tiefpreise und weitere Infos finden Sie durch Scannen des QR-Codes, Eingabe der Produktnummer auf bauhaus.info oder in Ihrem Fachcentrum.

Damit Ihr Poolwasser klar und sauber bleibt, müssen Sie es regelmäßig prüfen. Testkits, Sensoren, folgende Tipps und Produkte helfen Ihnen dabei.

BAUHAUS informiert:
¹⁾ Biozidprodukte vorsichtig verwenden. Vor Gebrauch stets Etikett und Produktinformationen lesen. Bitte beachten Sie die Warnhinweise und Symbole in der Gebrauchsanleitung.



DESINFEKTION CHLOR

Zum Erhalt der Wasserqualität.



Malibu Super Chlortabs 20 g^{1), 2)}

Zur Stoßchlorung und schnellen Anhebung des Chlorwertes.
 Z. B.: 1 kg
 25727472

12,99*



Malibu Super Chlorgran^{1), 2)}

Zur Stoßchlorung und schnellen Anhebung des Chlorwertes.
 Z. B.: 1 kg
 25748701

10,95*



Malibu Super Chlor-Langzeitabs 200 g^{1), 2)}

Zur optimalen Chlorung des Wassers.
 Z. B.: 1 kg
 25748729

13,95*



Multifunktionstabs 20 g^{1), 2)}

Kombiprodukt – Desinfektion mit Chlor, Algenschutz und Flockung, geeignet auch für Kartuschenfilteranlagen.
 1 kg
 25743043

11,95*



BWT Aqa Marin Chlor flüssig^{1), 2)}

Schnell wirksam, zur Desinfektion des Poolwassers. GHS05, GHS09 Gefahr.¹⁾
 25 kg
 31524926

41,89*

¹⁾ GHS07, GHS09 Achtung. Gefahrenhinweise³⁾: H302, H319, H335, H410.

BEI DER VERWENDUNG VON BIOZIDEN SOLLTEN SIE VORSICHTIG VORGEHEN

WASSERTRÜBUNG

Produkte zur Behebung und Vorbeugung von Wasserproblemen.

Gefahrenzeichen

GHS05 	GHS07 	GHS08 	GHS09
Verätzung	Toxizitäts-, Reizwirkung	Sehr schwere Gesundheitsschäden	Umweltgefahr

H-Code	Bedeutung
H314	Verursacht schwere Verätzungen der Haut und schwere Augenschäden
H318	Verursacht schwere Augenschäden
H290	Kann gegenüber Metallen korrosiv sein
H302	Gesundheitsschädlich bei Verschlucken
H315	Verursacht Hautreizungen
H318	Verursacht schwere Augenschäden
H319	Verursacht schwere Augenreizung
H334	Kann bei Einatmen Allergie, asthmaartige Symptome oder Atembeschwerden verursachen
H335	Kann Atemwege reizen
H410	Sehr giftig für Wasserorganismen, mit langfristiger Wirkung
H412	Schädlich für Wasserorganismen, mit langfristiger Wirkung
EUH 031	Entwickelt bei Berührung mit Säure giftige Gase
EUH 206	Nicht zusammen mit anderen Produkten verwenden, da gefährliche Gase (Chlor) freigesetzt werden können
EUH 208	Enthält Lanthan(III)chlorid, Heptahydrat (Dauerflock-Kartuschen), Dikaliumperoxidsulfat (Sauerstoff-Granulat); kann allergische Reaktionen hervorrufen
EUH 210	Sicherheitsdatenblatt auf Anfrage erhältlich



Malibu Dauerflock-Kartuschen²⁾

Klärt trübes Wasser, bindet kleine Schmutzpartikel und macht diese filterbar. GHS05 Gefahr.²⁾
 1 kg (8x 125 g)
 25748817 **8,95***
 Gefahrenhinweise³⁾: H290, H318.



Malibu Poolflocker²⁾

Klärt trübes Wasser, bindet kleine Schmutzpartikel und macht diese filterbar. GHS05 Gefahr.²⁾
 1 kg
 25741694 **8,95***
 Gefahrenhinweise³⁾: H318.



Malibu Metall-Neutralisator²⁾

Neutralisiert gelöste Metalle und verhindert so Verfärbungen von Brunnenwasser. GHS05 Gefahr.²⁾
 1 l
 25749102 **9,95***
 Gefahrenhinweise³⁾: H290, H314.

DESINFEKTION AKTIVSAUERSTOFF

Als Alternative zur Desinfektion mit Chlor.



Malibu Poolschocker^{1), 2)}

Desinfektion durch Aktivsauerstoffgranulat. GHS05, GHS07 Gefahr.^{1), 2)}
 1 kg
 26613787 **13,95***
 Gefahrenhinweise³⁾: H302, H314, H412.



Malibu Aktivator^{1), 2)}

Schützt vor Algen bei Verwendung von Aktivsauerstoff als Desinfektionsmethode. GHS09 Achtung.^{1), 2)}
 1 l
 25743070 **9,99***
 Gefahrenhinweis³⁾: H410.



²⁾ Gefährlichkeitsmerkmale gemäß EU-Verordnung 1272/2008.

³⁾ Erläuterungen zu den Gefahrenhinweisen siehe Tabelle.

Die Sicherheitsdatenblätter mit Erläuterungen der Gefahrenhinweise finden Sie zu jedem Produkt in unserem Online-Shop.

POOLRENOVIERUNG

Die unverzichtbare Routine für Poolbesitzer.
Verleihen Sie Ihrem Pool neuen Glanz – renovieren Sie ihn jetzt!

VORHER



NACHHER



Poolfolie

ab

199,-*

Pool-Innenfolien – konfektioniert in vielen Größen erhältlich

Eine neue Poolinnenfolie ist bei einer Poolrenovierung eine der besten Investitionen, die Sie treffen können – nicht nur für die Optik, sondern auch für die Langlebigkeit und den Komfort Ihres Pools. Sie schützt, verbessert die Wasserqualität, erhöht den Komfort und garantiert Ihnen ein langanhaltendes Poolvergnügen. Bei einer Poolrenovierung ist sie daher nicht nur eine sinnvolle, sondern eine unverzichtbare Maßnahme. Investieren Sie in die Zukunft Ihres Pools und genießen Sie viele Jahre ungetrübtes Badevergnügen.

Rund/Oval

z. B. 32343115 blau, 250 x 120 cm, Stärke: 0,6 mm P1

229,-*

Auch in Grau und Sand erhältlich.

z. B. 32328015 sand, 400 x 400 x 120 cm, Stärke: 0,8 mm

1230,-*

Auch in Blau und Grau erhältlich.

Rechteckig

z. B. 32342158 grau, 300 x 600 x 150 cm, Stärke: 0,8 mm P3

999,-*

Auch in Blau und Sand erhältlich.

Achtform

z. B. 32328051 sand, 300 x 471 x 120 cm, Stärke: 0,8 mm

649,-*

Auch in Grau und Blau erhältlich.

Das gesamte Sortiment finden Sie über den QR-Code.



Blau

Sand

Grau

IN DREI FARBEN

UND VERSCHIEDENEN

STÄRKEN ERHÄLTICH

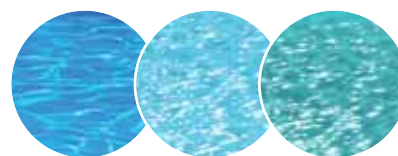

Blau

Sand

Grau

In 4 Schritten zu Ihrem 'neuen' Pool

- ✓ Bestimmen Sie die Größe Ihres Pools.
- ✓ Wählen Sie die Stärke Ihrer neuen Poolfolie.
- ✓ Wählen Sie die Farbe Ihrer neuen Poolfolie.
- ✓ Bestellen Sie Ihre neue Poolfolie im BAUHAUS Online-Shop.

Mehr Auswahl
im Online-Shop



+ weitere Infos



TIEFPREIS

156

*Tagesaktuelle Tiefpreise und weitere Infos finden Sie durch Scannen des QR-Codes, Eingabe der Produktnummer auf bauhaus.info oder in Ihrem Fachcentrum.



Poolfolie nach Maß in wenigen Schritten

Die passende Größe für Ihren Pool ist nicht dabei? Bestellen Sie Ihre neue maßangefertigte Poolfolie ab 19,90 €/m².

- ✓ QR-Code scannen, passende Vorlage downloaden, Poolmaße eintragen.
- ✓ Farbe, Stärke und Befestigungssystem auswählen.
- ✓ Bei der Bestellung im Fachzentrum sind Ihnen unsere Fachberater behilflich.



Beispielpreis

Größe des Pools: L x B x T: 4,6 x 8,25 x 1,25 m
Ihr Preis: 70,08 m² x 19,90 € = **1394,59 €**

01270	0,6 mm Blau P1	19,90*
01275	0,6 mm Blau P3	19,90*
01271	0,8 mm Blau P1	24,90*
01276	0,8 mm Blau P3	24,90*
977081S000	0,8 mm Sand P1	29,90*
977083S000	0,8 mm Sand P3	29,90*
977081G000	0,8 mm Grau P1	29,90*
977083G000	0,8 mm Grau P3	29,90*
01272	1,0 mm Blau P1	29,90*
01277	1,0 mm Blau P3	29,90*

UNSERE VIELFALT AN PRODUKTEN

Handläufe

Ein neuer Handlauf ist bei einer Poolrenovierung der erste Schritt, um nicht nur die Ästhetik, sondern auch die Stabilität und Sicherheit Ihres Pools entscheidend zu verbessern. Der Handlauf sorgt für eine zuverlässige Befestigung der Poolfolie, schützt die Wand und gibt Ihrem Pool den letzten, eleganten Schliff.

Rund, 2,5 m, z. B.:

32294082	standard, Blau P1	85,-*
32294091	style, Blau P3	129,-*
32346132	style, Sand P3	145,-*
32343920	style, Grau P3	145,-*

Auch in Oval- und Achtform erhältlich.

Befestigungssysteme

Einhängebiese 'P1'

wird über die Stahlwand eingehängt und mit dem Handlauf fixiert.

Klemmbiese 'P3'

wird in den Kunststoff-Klemmprofilen der Rechteckpoolsets befestigt wie ein Nut-/Feder-System.



'P1'



'P3'

FARBEN PASSEND
ZUR POOLFOLIE



Blau, P1



Blau, P3

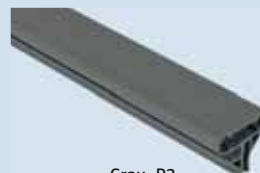

Grau, P3



Sand, P3



Bodenschutzflies

Schützt die neue Poolfolie und verlängert die Lebensdauer Ihres Pools.

31312051	Ø: 475 cm	39,90*
31357900	Ø: 355 cm	24,90*

Mehr Auswahl im Online-Shop



+ weitere Infos



Sandfilteranlage

Sorgt für sauberes Poolwasser.
31971115 **99,-***



Filterbälle

Für Sandfilteranlagen. 700 g entsprechen einer Menge von 25 kg Filtersand.

27786576 **16,90***

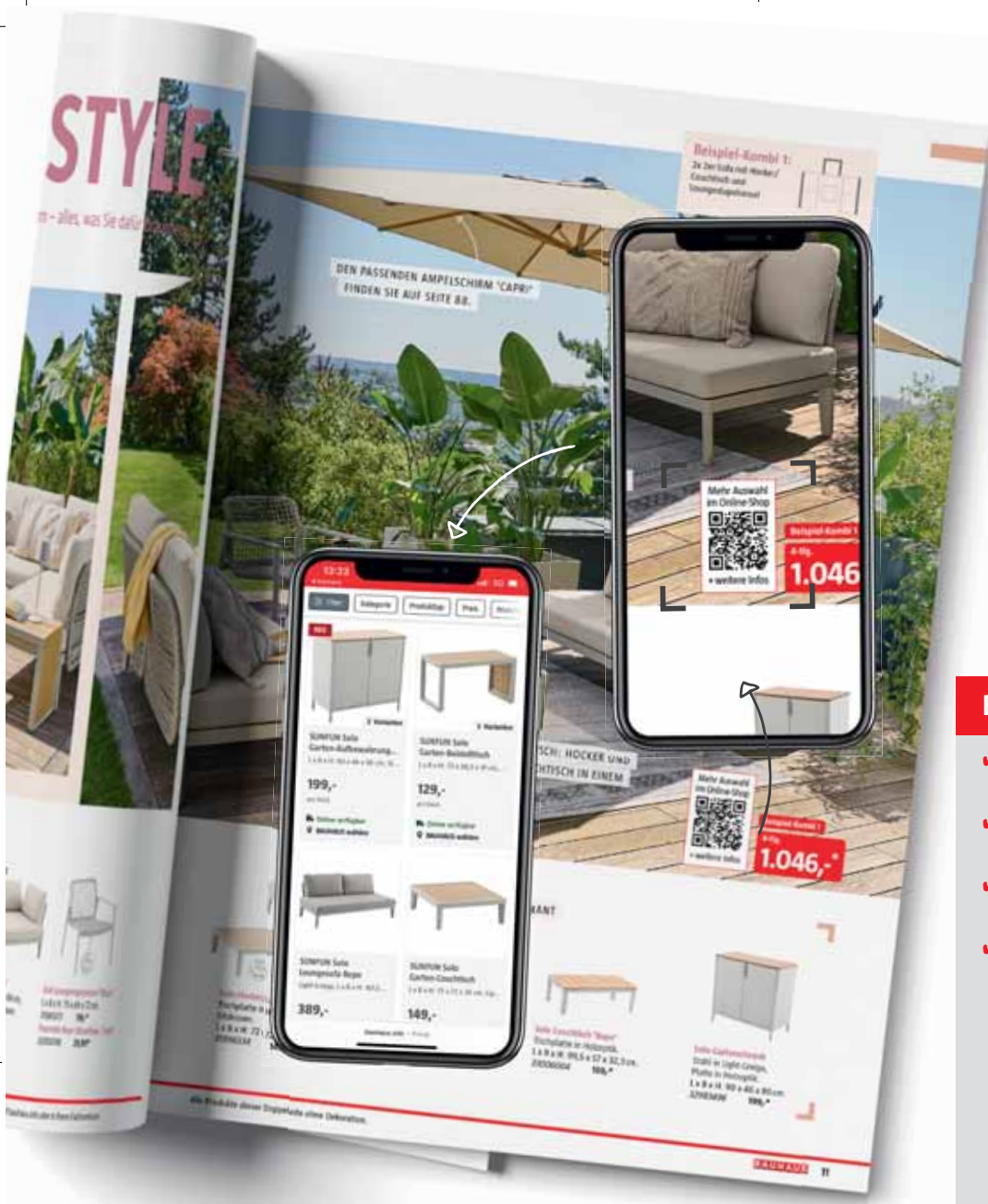

UNSERE VORTEILE FÜR SIE IM ÜBERBLICK

BAUHAUS ONLINE-SHOP

- ✓ **Umfangreiches Sortiment**
Täglich wachsende Auswahl
- ✓ **Flexibel Shoppen**
Überall Ihre BAUHAUS Qualitätsprodukte
- ✓ **Viele Ratgeber**
Anleitungen, Videos, Tipps & Tricks
- ✓ **Fachzentrum-Finder**
Verfügbarkeit Ihres Produktes, Öffnungszeiten, Aktionen & Veranstaltungen



Bitte beachten:
Einige Produkte sind im Online-Shop und kurzfristig in den BAUHAUS Fachcentren bestellbar.

WERDEN SIE TEIL UNSERER COMMUNITY!

- ➔ Tolle DIY-Tipps
- ➔ Infos, Aktionen & Events
- ➔ Inspirierender Austausch

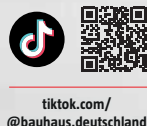

Gestalten, Erleben, Genießen – Ideen für Garten, Boot & Freizeit!

Holen Sie sich jetzt die kostenlosen BAUHAUS-Fachprospekte rund um Gartenbaustoffe, nautische Highlights und entspannte Freizeitmomente im Grünen!

Entdecken Sie die ganze Welt rund um Garten, Wassersport und Outdoor-Leben! Ob Sie Ihren Garten neu gestalten, einen gemütlichen Platz im Grünen schaffen oder Ihr Hobby auf dem Wasser ausleben möchten – hier finden Sie vielseitige Inspiration für ein aktives und entspanntes Leben draußen.



BAUHAUS App

- + Online-Shop
- + Produktfinder
- + Merkliste
- + Produktscanner
- + DIY Mediathek
- + Digitaler Kassenbon



Einfach Code scannen und installieren



TIEFPREISGARANTIE

- ✓ **Ihre Sicherheit:** Bei uns erhalten Sie konstant bessere Produkte zu gleichbleibend niedrigen Preisen
- ✓ **Unsere Garantie:** Statt komplizierter Sonderangebotsaktionen gibt es bei uns immer Tiefpreise
- ✓ **Versprochen:** Wir gewähren bei identischen Produkten innerhalb von 14 Tagen 12 % Rabatt gegenüber Wettbewerberpreisen

Sollten Sie ein identisches Produkt innerhalb von 14 Tagen ab Kaufdatum woanders noch günstiger finden, so erhalten Sie bei BAUHAUS das Produkt zu einem 12 % günstigeren Preis als beim Wettbewerber. Ausgenommen von der Tiefpreisgarantie sind Internetangebote, Teppiche sowie

Tiefpreisgarantie 12% Ausverkäufe/Restpostenabverkäufe. Die Tiefpreisgarantie gilt nicht für Angebote im BAUHAUS Online-Shop.

RESERVIEREN & ABHOLEN

Sparen Sie Zeit und reservieren Sie Ihre Produkte vorab

In weniger als einer Minute reservieren Sie Ihre gewünschten Produkte und holen diese zum vereinbarten Wunschtermin im ausgewählten Fachzentrum ab. So sparen Sie Zeit und starten Ihren Einkauf schon zu Hause oder von unterwegs!

So einfach funktioniert's:

- ✓ **Fachzentrum auswählen**
- ✓ **Produkte aussuchen & reservieren**
- ✓ **Nach spätestens 2 Stunden oder zum Wunschtermin abholen**

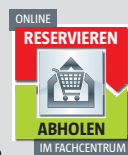

TAGESAKTUELLE TIEFPREISE

Unsere Preise optimieren wir Tag für Tag, um unseren Kunden immer den aktuell bestmöglichen Preis zu bieten.

So finden Sie den aktuellen Tiefpreis:

- ✓ **Durch Eingabe der Produktnummer in unserem Online-Shop auf bauhaus.info**
- ✓ **In unserer aktuellen Werbebeilage**
- ✓ **In Ihrem BAUHAUS Fachzentrum**

Dies gilt auch für Produkte ohne Preisangabe.



ANHÄNGERVERLEIH

- ✓ **In vielen Fachcentren verfügbar** Anhänger mit 1.000 kg zulässigem Gesamtgewicht
- ✓ **Bei Großeinkäufen kostenlos** Innerhalb von 4 Stunden können Sie die gekauften BAUHAUS Produkte nach Hause befördern
- ✓ **Unkompliziert und schnell** Fragen Sie einfach an der Information in Ihrem Fachzentrum nach dem kostenfreien Anhängerverleih

Wenn Sie stattdessen für längere Zeit einen Anhänger benötigen, ist der Leihservice die richtige Adresse. In vielen BAUHAUS

Fachcentren können Sie dort zusätzlich auch größere Anhänger mieten. So steht Ihrem Bauprojekt nichts mehr im Weg.



MEHR POOLS
AUF S. 144 – 157



Außen-Whirlpool 'Copenhagen'

999,-*

Bestway LAY-Z-SPA Außen-Whirlpool 'Copenhagen'

Für 5–7 Personen, 10 HydroJet-Wasserstrahl-
düsen und 180 AirJet Düsen, Fassungsvermögen
von 1.050 l, bequeme Sitzmöglichkeiten, mit 7-farbigen
LED-Leuchten, digitales Bedienfeld, steuerbar über die App,
inkl. Abdeckhaube L x B x H: 201 x 201 x 80 cm.
32344419



999,-*

STEUERUNG PER APP



Gültig bis 30.06.2026

BAUHAUS Ihr Spezialist für Freizeit im Garten

*Tagesaktuelle Tiefpreise und weitere Infos finden Sie durch Scannen des QR-Codes,
Eingabe der Produktnummer auf bauhaus.info oder in Ihrem Fachcentrum.

Für das Papier dieses Prospekts gilt:



Herausgeber & Druck:
Gemeinschaftswerbung der **BAUHAUS** Gesellschaften
(vgl. www.bauhaus.info/gesellschaften oder unter Tel. 0621 39051000)
BAUHAUS GmbH & Co. KG Rhein-Main-Neckar Gesellschaft für Bau- und Hausbedarf
Bohnenbergerstr. 17, 68219 Mannheim

Bestellprodukte und Sonderanfertigungen sind nicht vorrätig, aber kurzfristig lieferbar. Sonderanfertigungen und Sondermaße sind vom Umtausch ausgeschlossen. Modelländerungen, Farb- und Strukturabweichungen sowie Druckfehler vorbehalten. Preise gelten innerhalb der Prospektlaufzeit und sind Abholpreise einschl. MwSt., ohne Dekoration, Aufbau, Leuchtmittel. Grundpreise in Klammern. Aktuelle Preise zuzüglich möglicher Versandkosten und Verfügbarkeiten erfahren Sie unter www.bauhaus.info oder fragen Sie Ihren Fachberater.

20086275
EAN 2020086275992