



Katalog 2024

GARTENBAUSTOFFE

NOCH MEHR AUSWAHL

findest Du im Markt oder auf [hagebau.de](https://www.hagebau.de)

**Gehe mit uns
neue Wege!**

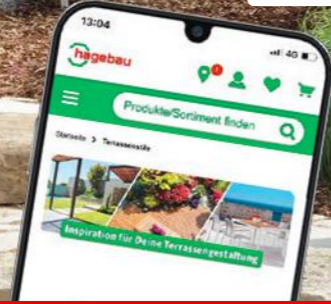

Unsere Ratgeber findest Du auf [hagebau.de](https://www.hagebau.de)

Dich erwarten druckfrische Seiten voller Terrassenplatten, Natur- und Pflastersteine, sowie Mauersteine, Sande, Kiese und Splitte! Wenn Du noch nicht sicher bist, welchen Weg Du gehen willst, lass Dich jetzt inspirieren und beraten.



Gartentrends

Damit Dein Garten besonders harmonisch wirkt, solltest Du Dich für einen ganzheitlichen Stil entscheiden. Bevorzugst Du eher die ländliche Idylle, oder liebst Du es minimalistisch? Lass Dich jetzt von unseren Gartentrends inspirieren.



Jetzt mehr erfahren

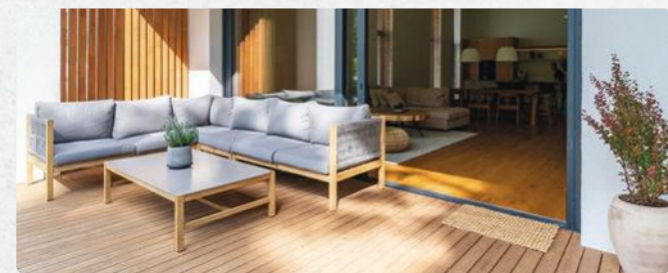

Terrassenstile

Damit aus Deiner Terrasse eine richtige Wohlfühlzone wird, zeigen wir Dir drei Terrassenstile zum Verlieben mit passenden Bodenbelägen, Terrassenmöbeln und Dekorationen.



Jetzt mehr entdecken



Kleine und große Terrasse einrichten

Ob viel oder wenig Platz – wir zeigen Dir, wie Du durch passende Bodenbeläge, Möbel und weitere Elemente Deine Terrasse optimal gestalten kannst.



Jetzt entdecken



Terrasse richtig planen

Bevor Du mit den Bauarbeiten beginnst, solltest Du Dir etwas Zeit für Deine Terrassenplanung nehmen. Was Du dabei beachten musst, erfährst Du in diesem Ratgeber.



Zum Ratgeber



INHALT

Terrassenplatten	4 – 17
Keramische Terrassenplatten	18 – 29
Zubehör	30 – 31
Natursteine	32 – 41
Pflaster	42 – 55
Einfassungen	56 – 65
Mauersteine	66 – 79
Sande/Kiese/Splitte	80 – 87
Gabionen	88 – 90
Fallschutz/Problemlöser	91

PARTNER-CARD IN DER APP

BEI JEDEM EINKAUF 3%² SPAREN!



Jetzt die hagebau App downloaden¹ und Deinen Kundenkarten-Vorteil sichern.

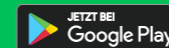

¹ Für den mobilen Internetzugang können Kosten entstehen. Apple und Apple-Logo sind Marken der Apple Inc., die in den USA und weiteren Ländern eingetragen sind. App Store ist eine Dienstleistungsmarke der Apple Inc. Google Play und das Google-Play-Logo sind Marken von Google Inc.
² Tabakwaren, Zeitschriften, Bücher, Gutscheine, Pfand sowie Streckengeschäfte, Dienstleistungen und Palettenware sind nicht rabattfähig. Nicht mit anderen Aktionen kombinierbar.



Hinweise zur Altgeräte- und Wertstoffrücknahme

Batterien und Akkus umweltgerecht entsorgen
Batterien und Akkumulatoren (Akkus) enthalten Schadstoffe und Ressourcen. Jeder Verbraucher ist deshalb gesetzlich verpflichtet, Alt-Batterien und Alt-Akkus an einer zugelassenen Sammelstelle abzugeben. Dadurch werden sie einer umwelt- und ressourcenschonenden Verwertung zugeführt. Auf schadstoffhaltigen Batterien finden Sie die chemischen Symbole Cd für Cadmium, Hg für Quecksilber und Pb für Blei. Batterien und Elektrogeräte sind durch dieses Zeichen (durchgestrichene Mülltonne), welches bedeutet, dass Batterien und Altgeräte nicht über den Hausmüll entsorgt werden dürfen, gekennzeichnet:



Haushaltsbatterien und -akkus können in jedem unserer Märkte abgegeben werden. Zudem können Batterien und Akkus überall, wo vergleichbare Produkte verkauft werden, kostenlos wieder zurückgegeben werden – unabhängig davon, wo sie gekauft wurden und unabhängig von Marke und Typ. Bitte kleben Sie bei Hochleistungsbatterien (z.B. Handy- und Laptop-Akkus) vor der Abgabe an der Sammelstelle die Pole ab, um Kurzschlüsse zu vermeiden. Defekte Batterien geben Sie bitte bei der Schadstoffsammlung des lokalen Wertstoff-/Recyclinghofes ab.

Elektro-Altgeräte umweltgerecht entsorgen

Jeder Verbraucher ist gesetzlich verpflichtet, Elektro-Altgeräte an einer zugelassenen Sammel- oder Rücknahmestelle, zum Beispiel beim lokalen Wertstoff- oder Recyclinghof, abzugeben. Elektro-Altgeräte werden dort kostenlos angenommen und einer umwelt- und ressourcenschonenden Verwertung zugeführt. Darüber hinaus finden Sie zugelassene Sammelstellen in Ihrer Nähe unter: www.take-e-back.de
Elektro-Altgeräte mit einer Kantenlänge bis zu 25 cm werden dort – unabhängig von der Anzahl Ihrer Altgeräte – kostenlos angenommen.

Rücknahme von alten Elektro- oder Elektronikgeräten durch die hagebau
Beim Kauf eines neuen Elektro- oder Elektronikgerätes bei uns nehmen

wir – soweit Sie dies beim Kauf entsprechend wie von uns angefragt bestätigt haben – von Ihnen ein Altgerät der gleichen Geräteart, das im Wesentlichen die gleichen Funktionen wie das neue Gerät erfüllt, am Ort der Abgabe oder in unmittelbarer Nähe hierzu unentgeltlich zurück. Dies gilt jedoch im Rahmen des Onlinekaufs nur für sog. Wärmeüberträger (wie z. B. Kühlschränke, Entfeuchter und Klimageräte etc.), Bildschirme, Monitore und Geräte, die Bildschirme mit einer Oberfläche von mehr als 100 Quadratzentimetern enthalten, und für Großgeräte, bei denen mindestens eine der äußeren Abmessungen mehr als 50 cm beträgt (wie Pedelecs, Leuchten etc.) im Sinne des Anhangs 1 des Elektro- und Elektronikgesetzes. Andere, nicht zu diesen Kategorien gehörende Elektro- oder Elektronikgeräte werden jedoch nach denselben Bedingungen in unmittelbarer Nähe hierzu von uns zurückgenommen. Unabhängig von einem Neukauf nehmen wir auf Ihr Verlangen im Übrigen Altgeräte, die in keiner äußeren Abmessung größer als 25 cm sind, auch im Einzelhandelsgeschäft oder in unmittelbarer Nähe hierzu zurück; dies ist auf drei Altgeräte pro Geräteart beschränkt.

Warum müssen Elektro-Altgeräte bei einer Sammelstelle abgegeben werden?

Elektro-Altgeräte enthalten Schadstoffe und wertvolle Ressourcen. Die Sammelstellen geben die Altgeräte an zertifizierte Entsorgungsfachbetriebe, die zunächst prüfen, ob eine Aufarbeitung und Wiederverwendung der Geräte möglich ist. Im Idealfall lassen sich alte Produkte aufarbeiten. Ist die Wiederverwendung nicht möglich, dann behandeln sie die Altgeräte, entfernen Schadstoffe aus den Geräten und führen wertvolle Ressourcen der Verwertung zu. Dadurch werden die Umwelt und die knapper werdenden Ressourcen geschont.

Batterien und Leuchtmittel bitte entfernen

Leicht entnehmbare Alt-Batterien und Alt-Akkus sowie solche, die nicht vom Elektroaltgerät umschlossen sind, entfernen Sie bitte vor der Abgabe aus den Geräten. Bitte entsorgen Sie sie dann wie oben beschrieben.



Leicht entnehmbare Leuchtmittel entfernen Sie bitte ebenfalls vor der Abgabe von Elektroaltgeräten. Bitte entsorgen Sie beides dann getrennt wie unten beschrieben. Auch Elektrogeräte sind mit diesem Symbol gekennzeichnet.

Bitte beachten Sie: Jeder Verbraucher ist für das Löschen von personenbezogenen Daten auf dem Elektro- bzw. Elektronikgerät selbst verantwortlich.

Leuchtmittel, Lampen und Leuchten umweltgerecht entsorgen

Die meisten Lampen/Leuchtmittel (Leuchtstofflampen kompakt und stabförmig, Energiesparlampen, Entladungslampen und LEDs) enthalten Schadstoffe und Ressourcen. Jeder Verbraucher ist deshalb gesetzlich verpflichtet, sie an einer zugelassenen Sammelstelle abzugeben. Dadurch werden sie einer umwelt- und ressourcenschonenden Verwertung zugeführt. Sie können beim lokalen Wertstoff-/Recyclinghof Leuchtmittel, Leuchten und Lampen kostenlos abgeben. Außerdem finden Sie zugelassene Sammelstellen in Ihrer Nähe unter: www.take-e-back.de

Leuchtmittel, Leuchten und Lampen werden dort kostenlos angenommen.

Kompakt-Leuchtstofflampen, Halogen-Metaldampflampen, Leuchtstoffröhren und Neonlampen können geringe Mengen an Quecksilber enthalten. Bei beschädigten Lampen vermeiden Sie Hautkontakt! Sammeln Sie die Bruchstücke mit einem feuchten Papier oder einem Stück Pappe auf und verpacken Sie die Reste für den Transport zum Wertstoff-/Recyclinghof oder Schadstoffmobil luftdicht, zum Beispiel in einem Glas mit Schraubdeckel. Bitte saugen Sie die Bruchstücke nicht mit dem Staubsauger auf. Lüften Sie das Zimmer für ca. 30 Minuten.

Glühbirnen und Halogenlampen dürfen in den Hausmüll gegeben werden. Wenn Sie sich nicht sicher sind, um welchen Lampentyp es sich handelt, geben Sie sie bitte an einer geeigneten Sammelstelle ab.

Bei Bestellungen im Onlineshop gelten alle Preise zzgl. der aktuell unter www.hagebau.de/Versandkosten ausgewiesenen Versandkosten.



1| Betonplatte
Unempfindlich und pflegeleicht. Mit Faser. Verschiedene Farben und Formate.

Maße	Ca. 30 x 30 cm, 5 cm stark, ca. 10,4 kg/Stück		Ca. 40 x 40 cm, 5 cm stark, ca. 18,4 kg/Stück		Ca. 50 x 50 cm, 5 cm stark, ca. 28,8 kg/Stück		Ca. 60 x 40 cm, 5 cm stark, ca. 27,6 kg/Stück		Ca. 60 x 40 cm, 4 cm stark, ca. 21 kg/Stück	
Farbe	Grau	Anthrazit	Grau	Anthrazit	Grau	Anthrazit	Grau	Anthrazit	Grau	Anthrazit
Art.-Nr.	325780	325839	325777	325638	325448	325633	45670951	45876535		
Preis	Stück 1.29 m ² 14.33	Stück 2.19 m ² 24.33	Stück 2.29 m ² 14.31	Stück 2.99 m ² 18.69	Stück 3.49 m ² 13.96	Stück 4.49 m ² 17.96	Stück 4.49 m ² 18.71	Stück 4.69 m ² 19.54		



2| Waschbetonplatte
Körnungsgröße ca. 8 - 16 mm, Farbe Rheinkies. Zeitloser und robuster Bodenbelag.

Maße	Ca. 40 x 40 cm, 4 cm stark, ca. 14,4 kg/Stück		Ca. 50 x 50 cm, 4 cm stark, ca. 22,2 kg/Stück		Ca. 60 x 40 cm, 4 cm stark, ca. 23,2 kg/Stück	
Art.-Nr.	45233327	45341986	45340573			
Preis	Stück 3.19 m ² 19.94	Stück 5.29 m ² 21.16	Stück 5.29 m ² 22.04			

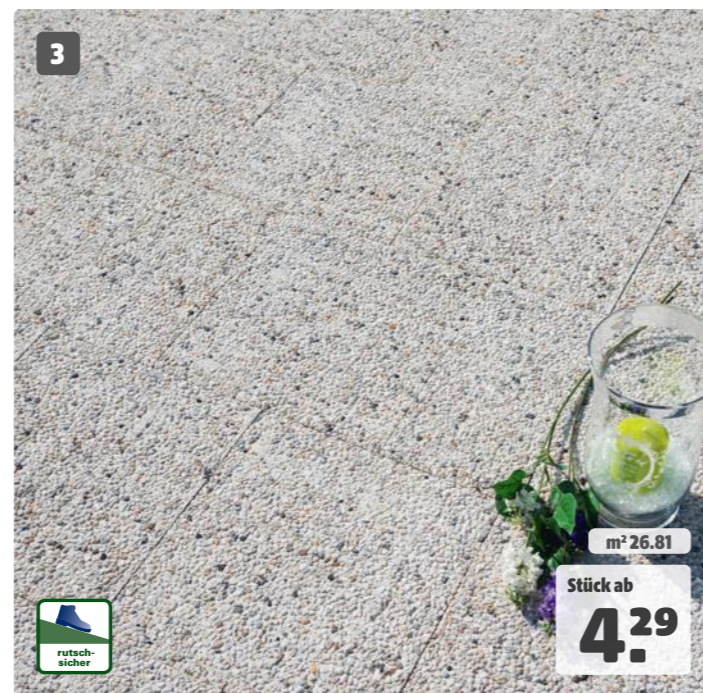

3| Waschbetonplatte
Weiße Körnung. Zeitloser und robuster Bodenbelag.

Maße	Ca. 40 x 40 cm, 4 cm stark, ca. 14,4 kg/Stück		Ca. 50 x 50 cm, 4 cm stark, ca. 22,2 kg/Stück	
Art.-Nr.	45342457	45342394		
Preis	Stück 4.29 m ² 26.81	Stück 6.99 m ² 27.96		

STARTKLAR FÜR DEN GARTEN

NEU

Mit hochwertigen Mr. GARDENER Produkten macht Gartenarbeit richtig Spaß. Entdecke aktuelle Designs, und lass Dich von einem exzellenten Preis-Leistungs-Verhältnis begeistern. In unserem umfangreichen Sortiment findest Du bestimmt genau das, was Du für Deine individuelle Garten- und Terrassengestaltung suchst.

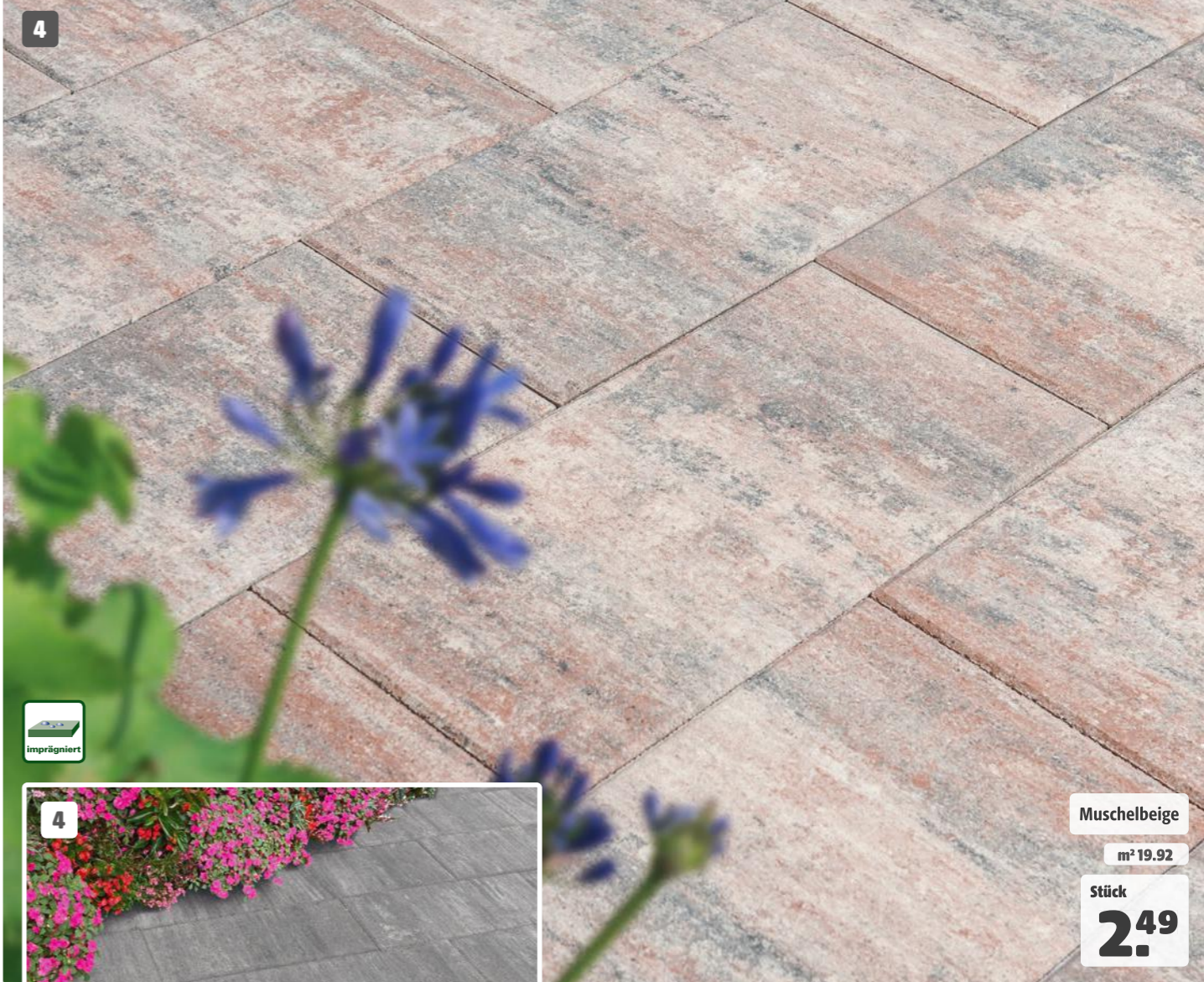

4| Terrassenplatte „Premio“
Die gefasteten Platten mit glatten Kanten im 2:1-Rechteckformat wirken ganz natürlich in nuancierten Farbtönen mit einer hohen Farbbeständigkeit. Lösemittelfreie Beschichtung zum Basis-Schutz der Oberfläche.

Maße	Ca. 50 x 25 cm, 4 cm stark, ca. 11 kg/Stück			
Farbe	Muschelbeige	Graphit		
Art.-Nr.	46354333	46362799		
Preis	Stück 2.49 m ² 19.92			

Mr. GARDENER Terrassenplatten gibt es in unterschiedlichen Beschichtungsgraden/-typen. Die Langlebigkeit der Farbe steigt mit dem Beschichtungsgrad – auch die Reinigung fällt entsprechend leichter.

	1 imprägniert	2 Beschichtung	3 Beschichtung	4 Beschichtung
Farbintensivierung	++	+++	+++	+++
Farbbeständigkeit	++	+++	+++	+++
Reduzierung der Schmutzaufnahme	+	++	++	+++
Reduzierung der Kaugummihaftung		+	++	+++
Erleichterung der Reinigung		++	++	+++
Dauerhafter, langlebiger Tiefenschutz		+	++	+++
Leichtes Entfernen der Flecken von Laub und Blüten, Ketchup, Senf, Wein sowie Grillfett		++	++	+++
Algen- und Mooshaftung		++*	++*	+++**

1

Quarz-Grau

Anthrazit

m² 21.81

Stück **3.49**

kugelgestrahlt

2

Weiß

Anthrazit

m² 23.69

Stück **3.79**

wassergestrahlt

1| Terrassenplatte „Huesca“

Mit ihrem zurückhaltenden Design lässt sich die Platte hervorragend mit allen denkbaren Stilen kombinieren. Zeitlose Farben im klassischen Format.

Maße Ca. 40 x 40 cm, 4 cm stark, ca. 14,5 kg/Stück

Farbe	Anthrazit	Quarz-Grau
Art-Nr.	45755588	45755587
Preis	Stück 3.49 m ² 21.81	

2| Terrassenplatte „Morena“

Robust und zeitlos. Wassergestrahlte Oberfläche, feine Kiesoptik in kräftiger Farbgebung.

Maße Ca. 40 x 40 cm, 4 cm stark, ca. 13,5 kg/Stück

Farbe	Grau	Rot	Anthrazit	Weiß
Art-Nr.	45423529	45423533	45423530	45423534
Preis	Stück 3.79 m ² 23.69			

3

Sandstein nuanciert

m² 23.96

Stück **5.99**

rutschsicher

3

Grau-Anthrazit

3| Terrassenplatte „Montividiu“

Klassisches Plattenformat mit natürlicher Oberfläche. In modernen nuancierten Farbtönen.

Maße	Ca. 50 x 50 cm, 5 cm stark, ca. 28,75 kg/Stück		
Farbe	Grau-Anthrazit	Muschelcreme	Sandstein nuanciert
Art-Nr.	46077917	46077918	46077919
Preis	Stück 5.99 m ² 23.96		

4

Weiß-Anthrazit nuanciert

m² 24.31

Stück ab **3.89**

rutschsicher

4| Terrassenplatte „Zamora“

Natürliche Oberfläche in nuancierter Farbgebung mit moderner Plateaufase.

Maße Ca. 40 x 40 cm, 5 cm stark, ca. 18,4 kg/Stück

Farbe	Weiß-Anthrazit nuanciert	Muschelcreme	Sandstein nuanciert	Weiß-Anthrazit nuanciert	Muschelcreme	Sandstein nuanciert
Art-Nr.	46077911	46077912	46077913	46077915	46077914	46077916
Preis	Stück 3.89 m ² 24.31			Stück 5.99 m ² 24.96		



1



Muschelbeige

m² 26.19

Stück ab
4.19

Grau-Schwarz

1| Terrassenplatte „Rabanos“

Strukturierte Platte in Natursteinoptik. Reliefartige Oberfläche.

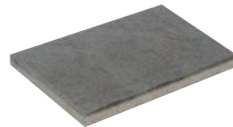
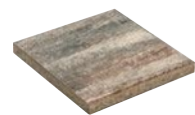

Maße	Ca. 40 x 40 cm, 4 cm stark, ca. 13,5 kg/Stück		Ca. 60 x 40 cm, 4 cm stark, ca. 21,75 kg/Stück	
Farbe	Muschelbeige	Grau-Schwarz	Muschelbeige	Grau-Schwarz
Art-Nr.	45876656	45876657	45994607	45994598
Preis	Stück 4.19 m ² 26.19		Stück 5.99 m ² 24.96	



2

NEU



Schwarz-Basalt

m² 27.04

Stück
6.49

Mittelgrau

2| Terrassenplatte „Maraja“

Platte in Natursteinoptik mit schieferähnlicher Oberflächenstruktur. Lösemittelfreie Beschichtung zum Basis-Schutz der Oberfläche, hohe Farbbeständigkeit.



Maße	Ca. 60 x 40 cm, 4 cm stark, ca. 21,75 kg/Stück	
Farbe	Mittelgrau	Schwarz-Basalt
Art-Nr.	46354326	46354325
Preis	Stück 6.49 m ² 27.04	

1

Muschelbeige

m² 29.94

Stück

5.39

1| Terrassenplatte „Loures“

Schlanke, elegante Platte mit ebener Oberfläche und nuancierter Farbgebung. Flexibilität beim Verlegen durch schmales Format. Lösemittelfreie Imprägnierung zum Basis-Schutz der Oberfläche, hohe Farbbeständigkeit.

Maße	Ca. 60 x 30 cm, 4 cm stark, ca. 16,6 kg/Stück		
Farbe	Muschelbeige	Sandstein	Weiß-Schwarz
Art.-Nr.	46094116	46094117	46094118
Preis	Stück 5.39 m ² 29.94		

1

Weiß-Schwarz

2

Sandstein

m² 29.94

Stück ab

4.79

2| Terrassenplatte „Avezzano“

Robuste Oberfläche, auch in hellen Erdtönen, hohe Farbbeständigkeit, imprägniert, kugelgestrahlt.

Maße	Ca. 40 x 40 cm, 4 cm stark, ca. 14,5 kg/Stück			Ca. 60 x 40 cm, 4 cm stark, ca. 21,75 kg/Stück		
Farbe	Sandstein	Basalt	Braun	Sandstein	Basalt	Braun
Art.-Nr.	45423535	45755618	45423531	45423537	45755586	45423415
Preis	Stück 4.79 m ² 29.94			Stück 7.29 m ² 30.38		

3

Stilgetreu kombinierbar mit Mr. GARDENER Palisaden und Blockstufen „Loreta“ auf Seite 60 und 61

3

Basalt mit Glimmer

3

Quarzit

3

Sandstein

3

Weiß-Schwarz

Muschelkalk

m² 28.06

Stück ab

4.49

3| Terrassenplatte „Loreta“

Farbgebung mit Finesse – nuancierte Farbgebung oder dunkle Farbe, mit feinen Glimmer-Partikeln durchzogen. Lösemittelfreie Imprägnierung zum Basis-Schutz der Oberfläche, hohe Farbbeständigkeit, glatte gefaste Kanten.

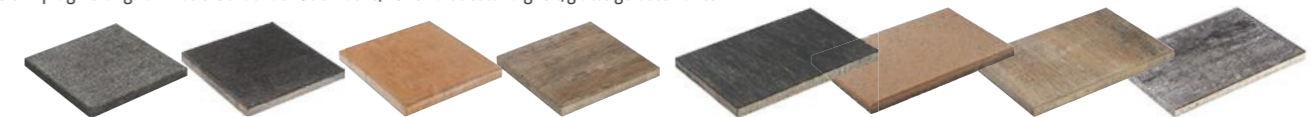

1 Stilgetreu kombinierbar mit Mr. GARDENER Pflastersteinen „Lansana“ auf Seite 49

Weiß-Anthrazit
m² 28.13
Stück **4.49**

1| Terrassenplatte „Lansana“
Moderne, längsformatige Terrassenplatte. Die feine Faser unterstreicht das moderne Erscheinungsbild. Tiefenimprägnierung zur leichten Reinigung.

Maße	Ca. 60 x 26,6 cm, 5 cm stark, ca. 18,4 kg/Stück		
Farbe	Weiß-Anthrazit	Muschelkalk	Sandstein nuanciert
Art-Nr.	45890743	45890732	46077934
Preis	Stück 4.49 m ² 28.13		

Maße: Ca. 60 x 26,6 cm, 5 cm stark, ca. 18,4 kg/Stück
 Farbe: Weiß-Anthrazit, Muschelkalk, Sandstein nuanciert
 Art-Nr.: 45890743, 45890732, 46077934
 Preis: Stück 4.49 m² 28.13

Maße: Ca. 60 x 26,6 cm, 5 cm stark, ca. 18,4 kg/Stück
 Farbe: Weiß-Anthrazit, Muschelkalk, Sandstein nuanciert
 Art-Nr.: 45890743, 45890732, 46077934
 Preis: Stück 4.49 m² 28.13

2

Weiß-Anthrazit nuanciert
m² 29.03
Stück **9.29**

2| Terrassenplatte „Marsala“
Großformatige Terrassenplatte mit natürlicher Oberfläche. In modernen Farbtönen und mit klassischer Fugenfaser.

Maße	Ca. 80 x 40 cm, 5 cm stark, ca. 28,8 kg/Stück	
Farbe	Weiß-Anthrazit nuanciert	Muschelcreme
Art-Nr.	46077920	46077921
Preis	Stück 9.29 m ² 29.03	

Maße: Ca. 80 x 40 cm, 5 cm stark, ca. 28,8 kg/Stück
 Farbe: Weiß-Anthrazit nuanciert, Muschelcreme
 Art-Nr.: 46077920, 46077921
 Preis: Stück 9.29 m² 29.03

3

Muschelkalk
m² 29.99
Lage **28.79**

3| Terrassenplatte „Bonito“
Mix aus drei verschiedenen Formaten. Einfach zu verlegen, unterschiedliche Verlegemuster realisierbar, Farben harmonieren mit vielen Pflasterarten und Mauern, hohe Farbbeständigkeit, lösemittelfreie Beschichtung zum Basis-Schutz der Oberfläche. **Abgabe nur lagenweise als Verlegeinheit möglich.** Eine Lage enthält folgende Formate:
 4 Stück ca. 40 x 40 cm, 4 cm stark
 2 Stück ca. 40 x 20 cm, 4 cm stark
 4 Stück ca. 20 x 20 cm, 4 cm stark

Maße	Ca. 120 x 80 cm, 4 cm stark (entspricht 0,96 m ²), ca. 85 kg/Lage	
Farbe	Muschelkalk	Quarzit
Art-Nr.	46247562	46247563
Preis	Lage 28.79 m ² 29.99	

Maße: Ca. 120 x 80 cm, 4 cm stark (entspricht 0,96 m²), ca. 85 kg/Lage
 Farbe: Muschelkalk, Quarzit
 Art-Nr.: 46247562, 46247563
 Preis: Lage 28.79 m² 29.99

4

Graphit
m² 27.96
Stück **6.99**

4| Terrassenplatte „Evina“
Terrassenplatte mit moderner Optik und großem Format. Glatte gefaste Kanten, lösemittelfreie Beschichtung zum Basis-Schutz der Oberfläche und hohe Farbbeständigkeit.

Maße	Ca. 50 x 50 cm, 4 cm stark, ca. 22 kg/Stück	
Farbe	Graphit	Muschelbeige
Art-Nr.	46247564	46247565
Preis	Stück 6.99 m ² 27.96	

Maße: Ca. 50 x 50 cm, 4 cm stark, ca. 22 kg/Stück
 Farbe: Graphit, Muschelbeige
 Art-Nr.: 46247564, 46247565
 Preis: Stück 6.99 m² 27.96



1| Terrassenplatte „Cibosa“

Lebendige Optik durch Oberflächenstruktur, hohe Farbbeständigkeit. Lässt Schmutz nicht anhaften und erleichtert somit die Reinigung.



Maße	Ca. 40 x 40 cm, 4 cm stark, ca. 14,5 kg/Stück			Ca. 60 x 40 cm, 4 cm stark, ca. 21,75 kg/Stück		
Farbe	Quarz	Rot	Schwarz-Basalt	Quarz	Rot	Schwarz-Basalt
Art-Nr.	45639069	45639071	46247579	45639070	45639072	46247578
Preis	Stück 5.49 m² 34.31			Stück 8.79 m² 36.63		

*5 Jahre Garantie gegen Moosanhftung (bei regelmäßiger Pflege).



2| Terrassenplatte „Cuneo“

Hochwertig beschichtete Platte mit leicht strukturierter Oberfläche, hohe Schmutzunempfindlichkeit, hohe Farbbeständigkeit.

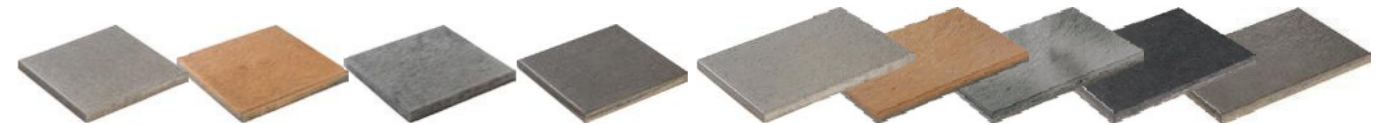

Maße	Ca. 40 x 40 cm, 4 cm stark, ca. 14,5 kg/Stück				Ca. 60 x 40 cm, 4 cm stark, ca. 21,75 kg/Stück				
Farbe	Silber	Lachs	Weiß-Schwarz	Basalt hell	Silber	Lachs	Weiß-Schwarz	Basalt	Basalt hell
Art-Nr.	45639075	45423557	45423569	45876662	45639076	45423572	45423559	45423575	45930682
Preis	Stück 6.49 m² 40.56				Stück 10.99 m² 45.79				



- 5 Jahre Garantie*
- Beschichtung
- gebürstet
- kugelgestrahlt
- pflegeleicht
- sehr farbeständig

Weiß-Schwarz
m² 37.44
Stück ab **5.99**

1| Terrassenplatte „Avola“

Beschichtet, erhöhter Abperleffekt von Schmutz und Wassertropfen, leichte Reinigung. Verschiedene Ausführungen und Formate. Grau-Schwarz mit gebürsteter Oberfläche, alle anderen kugelgestrahlt.

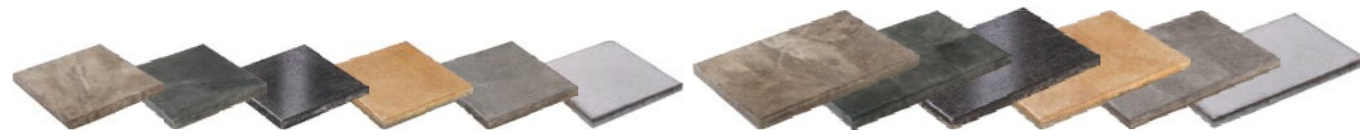

Maße	Ca. 40 x 40 cm, 4 cm stark, ca. 14,5 kg/Stück						Ca. 60 x 40 cm, 4 cm stark, ca. 21,75 kg/Stück					
Farbe	Muschelkalk	Grau-Schwarz	Schwarz-Basalt	Ocker-Gelb-Rosé	Weiß-Schwarz	Grau-Weiß	Muschelkalk	Grau-Schwarz	Schwarz-Basalt	Ocker-Gelb-Rosé	Weiß-Schwarz	Grau-Weiß
Art.-Nr.	45423538	45423539	45876516	45523470	45278057	45876518	45233320	45233312	45876517	45523471	45523472	45876519
Preis	Stück 5.99 m ² 37.44						Stück 8.99 m ² 37.46					



- 5 Jahre Garantie*
- Beschichtung
- gebürstet
- pflegeleicht
- sehr farbeständig
- strukturiert

Quarzit
m² 49.96
Stück ab **11.99**

2| Terrassenplatte „Bargas“

Großformatige und beschichtete Platte im modernen Längsformat. Geflammte Farbgebung, dezent strukturiert, hohe Schmutzunempfindlichkeit, sehr hohe Farbeständigkeit.

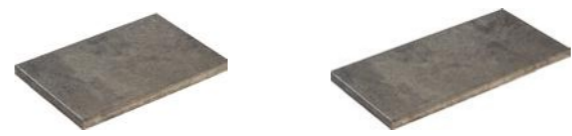

Maße	Ca. 60 x 40 cm, 4 cm stark, ca. 21,75 kg/Stück	Ca. 80 x 40 cm, 4 cm stark, ca. 28,5 kg/Stück
Art.-Nr.	45994605	45755600
Preis	Stück 11.99 m ² 49.96	Stück 16.99 m ² 53.09



- 5 Jahre Garantie*
- Beschichtung
- pflegeleicht
- sehr farbeständig
- strukturiert

Basalt
m² 45.79
Stück **10.99**

3| Terrassenplatte „Taberno“

Holzstrukturplatte mit eingepprägter Maserung und angedeuteter mittlerer Fuge. Lösemittelfrei beschichtet, hohe Farbeständigkeit. Erhöhter Abperleffekt von Schmutz und Wassertropfen, leichte Reinigung.



Maße	Ca. 60 x 40 cm, 4 cm stark, ca. 21,75 kg/Stück	
Farbe	Umbrä	Basalt
Art.-Nr.	45523461	45523462
Preis	Stück 10.99 m ² 45.79	



- 10 Jahre Garantie*
- Beschichtung
- pflegeleicht
- sehr farbeständig

4| Bedruckte Terrassenplatte

Bedruckte Terrassenplatte mit interessanter Farbgebung, großem Format und Fase.



Maße	Ca. 60 x 60 cm, 3,2 cm stark, ca. 26 kg/Stück		
Farbe	Talea, rostfarben	Mosaik Salihari, beige	Mosaik Orient, grau
Art.-Nr.	46272497	46272222	46272212
Preis	Stück 23.99 m ² 66.64		

Talea, rostfarben
m² 66.64
Stück **23.99**



DIE LÖSUNG FÜR TERRASSEN UND BALKONE OHNE FLECKEN

Trocken gepresst und dicht gebrannt (geringe Wasseraufnahme < 0,5 %):
Die fein aufbereiteten und aus natürlichen Ton-Rohstoffen produzierten Feinsteinzeug-Bodenplatten bieten viele Vorteile.

- Beständig gegen Witterung, Frost, Abrieb, Säuren und Laugen sowie farb-/lichtecht und rutschsicher
- Einfacher Zuschnitt z. B. per Winkelschleifer oder Nassschneidemaschine
- Keine Imprägnierungen oder Versiegelungen nötig (dank glasierter Oberfläche)

Verlegung mit klassischen Tragschichten

- 1 Keramische Terrassenplatten (ca. 2 cm stark für begeh- und ca. 3 cm stark für begeh- und befahr- bare Flächen)
- 2 Edelsplitt (ca. 4 cm)
- 3 Mineralgemisch (ca. 25 cm)
- 4 Untergrund

Verlegung mit Plattenlagern

- 1 Keramische Terrassenplatten (ca. 2 oder 3 cm stark für begeh- bare Flächen)
- 2 Auflagepad
- 3 Plattenlager
- 4 Betonplatten
- 5 Edelsplitt (ca. 4 cm)
- 6 Vlies
- 7 Mineralgemisch (ca. 25 cm)
- 8 Untergrund

Verlegung geklebt

- 1 Aufbau Fliesenmontage (ca. 2 cm stark für begeh- bare und ca. 3 cm stark für begeh- und befahr- bare Flächen)
- 2 Betonschicht (ca. 20 cm)
- 3 Mineralgemisch (ca. 25 cm)
- 4 Untergrund

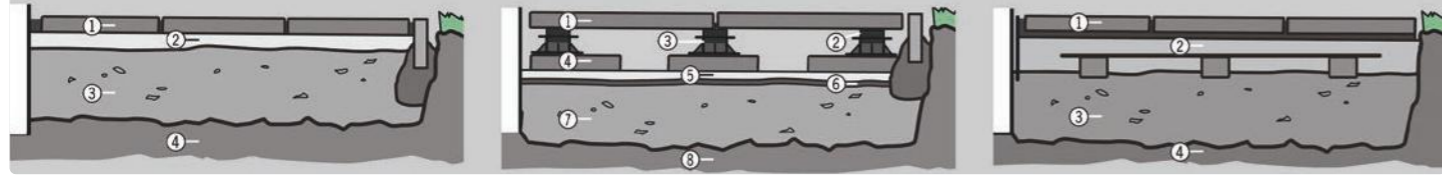

1 | Keramische Terrassenplatte „Chicago“
Keramisches Feinsteinzeug in Natursteinoptik, Rutschhemmung R11, Abriebklasse IV und rektifizierte Kanten.

Maße	Ca. 59,5 x 59,5 cm, 2 cm stark, ca. 14 kg/Stück		
Farbe	Bone	Anthrazit	Grau
Art-Nr.	46286312	46286311	46286313
Preis	Stück 9.99 m ² 28.22		

Anthrazit
m² 28.22
Stück **9.99**

2 | Keramische Terrassenplatte „Oslo“
Keramisches Feinsteinzeug in Holzoptik, Rutschhemmung R11, Abriebklasse IV und rektifizierte Kanten.

Maße	Ca. 59,5 x 59,5 cm, 2 cm stark, ca. 14 kg/Stück	
Farbe	Hell	Dunkel
Art-Nr.	46286301	46286302
Preis	Stück 10.49 m ² 29.63	

Hell
m² 29.63
Stück **10.49**

1

1| Keramische Terrassenplatte „Amsterdam“

Keramisches Feinsteinzeug in Betonoptik, Rutschhemmung R11, Abriebklasse IV und rektifizierte Kanten.



Maße	Ca. 59,5 x 59,5 cm, 2 cm stark, ca. 14 kg/Stück	
Farbe	Zement	Anthrazit
Art-Nr.	46286443	46286442
Preis	Stück 12.99 m ² 36.69	

- extrem bruchfest
- geringes Gewicht
- pflegeleicht
- rutschsicher
- sehr farbbeständig



Anthrazit

m² 36.69

Stück
12.99

2

2| Keramische Terrassenplatte „Torino“

Keramisches Feinsteinzeug in Natursteinoptik, Rutschhemmung R11, Abriebklasse IV und rektifizierte Kanten.

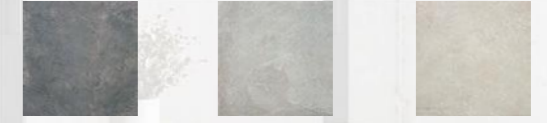

Maße	Ca. 59,5 x 59,5 cm, 2 cm stark, ca. 14 kg/Stück		
Farbe	Graphite	Grau	Bone
Art-Nr.	46286454	46286455	46286453
Preis	Stück 13.09 m ² 36.98		

- extrem bruchfest
- geringes Gewicht
- pflegeleicht
- rutschsicher
- sehr farbbeständig



Bone

m² 36.98

Stück
13.09

1

1| Keramische Terrassenplatte „Lissabon“
 Keramisches Feinsteinzeug in Natursteinoptik, Rutschhemmung R11, Abriebklasse IV und rektifizierte Kanten.

Maße	Ca. 59,5 x 59,5 cm, 2 cm stark, ca. 14 kg/Stück		
Farbe	Graphite	Natural	Grau
Art-Nr.	46286447	46286449	46286448
Preis	Stück 13.79 m² 38.95		

Natural
m² 38.95
Stück **13.79**

- extrem bruchfest
- geringes Gewicht
- pflegeleicht
- rutschsicher
- sehr farbbeständig

3

3| Keramische Terrassenplatte „Formentera“
 Keramisches Feinsteinzeug in Holzoptik, Rutschhemmung R11, Abriebklasse IV und rektifizierte Kanten.

Maße	Ca. 59,5 x 59,5 cm, 2 cm stark, ca. 14 kg/Stück		
Farbe	Holz		
Art-Nr.	46286446		
Preis	Stück 14.79 m² 41.78		

Holz
m² 41.78
Stück **14.79**

- extrem bruchfest
- geringes Gewicht
- pflegeleicht
- rutschsicher
- sehr farbbeständig

2

2| Keramische Terrassenplatte „Athens Antique“
 Keramisches Feinsteinzeug in Betonoptik, Rutschhemmung R10B, Abriebklasse IV und rektifizierte Kanten.

Maße	Ca. 59,5 x 59,5 cm, 2 cm stark, ca. 14 kg/Stück		
Farbe	Grey	Graphite	
Art-Nr.	46286444	46286445	
Preis	Stück 13.99 m² 39.52		

Graphite
m² 39.52
Stück **13.99**

- extrem bruchfest
- geringes Gewicht
- pflegeleicht
- rutschsicher
- sehr farbbeständig

4

4| Keramische Terrassenplatte „London Antique“
 Keramisches Feinsteinzeug in Natursteinoptik, Rutschhemmung R11, Abriebklasse IV, rektifizierte Kanten und großes Format.

Maße	Ca. 90 x 59,5 cm, 2 cm stark, ca. 22,75 kg/Stück		
Farbe	Grau	Noce	Graphite
Art-Nr.	46286459	46286462	46286460
Preis	Stück 22.49 m² 42.-		

Grau
m² 42.-
Stück **22.49**

- extrem bruchfest
- geringes Gewicht
- pflegeleicht
- rutschsicher
- sehr farbbeständig

1

1| Keramische Terrassenplatte „Milano“

Keramisches Feinsteinzeug in Natursteinoptik, Rutschhemmung R10, Abriebklasse IV und rektifizierte Kanten.

Maße	Ca. 59,5 x 59,5 cm, 2 cm stark, ca. 14 kg/Stück		
Farbe	Carbon	Grau	Bone
Art-Nr.	46286452	46286451	46286450
Preis	Stück 15.19 m² 42.91		

- extrem bruchfest
- geringes Gewicht
- pflegeleicht
- rutschsicher
- sehr farbeständig

Carbon

m² 42.91

Stück **15.19**

3

3| Keramische Terrassenplatte „Taboca“

Keramisches Feinsteinzeug in Holzoptik, Rutschhemmung R11, Abriebklasse IV, rektifizierte Kanten und großes Format. Abgabe nur im 2er-Pack.

Maße	Ca. 80 x 40 cm, 1,8 cm stark, ca. 24,9 kg/Stück	
Farbe	Braun	Grau
Art-Nr.	46286463	46286465
Preis	Stück 32.98 m² 51.53	

- extrem bruchfest
- geringes Gewicht
- pflegeleicht
- rutschsicher
- sehr farbeständig

Grau

m² 51.53

Stück **32.98**

2

2| Keramische Terrassenplatte „Almeria“

Keramisches Feinsteinzeug in Natursteinoptik, Rutschhemmung R11, Abriebklasse IV, rektifizierte Kanten und großes Format.

Maße	Ca. 90 x 59,5 cm, 2 cm stark, ca. 22,75 kg/Stück		
Farbe	Ocker	Beige	Hell
Art-Nr.	46286456	46286457	46286458
Preis	Stück 23.49 m² 43.87		

- extrem bruchfest
- geringes Gewicht
- pflegeleicht
- rutschsicher
- sehr farbeständig

Ocker

m² 43.87

Stück **23.49**

4

4| Keramische Terrassenplatte „Boa Vista“

Keramisches Feinsteinzeug in Natursteinoptik, Rutschhemmung R11, Abriebklasse IV, rektifizierte Kanten und großes Format. Abgabe nur im 2er-Pack.

Maße	Ca. 80 x 40 cm, 2 cm stark, ca. 24,9 kg/Stück	
Farbe	Grau	Schwarz
Art-Nr.	46286461	46286464
Preis	Stück 32.98 m² 51.53	

- extrem bruchfest
- geringes Gewicht
- pflegeleicht
- rutschsicher
- sehr farbeständig

Schwarz

m² 51.53

Stück **32.98**

1

NEU

1| Keramische Terrassenplatte „Kopenhagen“

Keramisches Feinsteinzeug in Natursteinoptik, Rutschhemmung R11, Abriebklasse IV, rektifizierte Kanten, großes Format.

Maße	Ca. 120 x 59,5 cm, 2 cm stark, ca. 22,75 kg/Stück		
Farbe	Beige	Pearl	Graphite
Art-Nr.	46377713	46377702	46377711
Preis	Stück 36.99 m² 51.81		

- extrem bruchfest
- geringes Gewicht
- pflegeleicht
- rutschsicher
- sehr farbeständig

1

Graphite

m² 51.81

Stück 36.99

Beige

2

NEU

2| Keramische Terrassenplatte „Mykonos“

Keramisches Feinsteinzeug in Holzoptik, Rutschhemmung R11, Abriebklasse IV, rektifizierte Kanten.

Maße	Ca. 120 x 40 cm, 2 cm stark, ca. 20,45 kg/Stück		
Farbe	Eiche hell	Buche	Nuss
Art-Nr.	46377706	46377716	46377724
Preis	Stück 24.99 m² 52.05		

- extrem bruchfest
- geringes Gewicht
- pflegeleicht
- rutschsicher
- sehr farbeständig

Eiche hell

m² 52.05

Stück 24.99

3

3| Keramische Terrassenplatte „Monte Verde“

Keramisches Feinsteinzeug in Holzoptik, Rutschhemmung R11, Abriebklasse IV, rektifizierte Kanten, großes Format.

Maße	Ca. 120 x 40 cm, 2 cm stark, ca. 21,5 kg/Stück		
Farbe	Grau	Beige	Braun
Art-Nr.	46286466	46286467	46286468
Preis	Stück 25.99 m² 54.15		

- extrem bruchfest
- geringes Gewicht
- pflegeleicht
- rutschsicher
- sehr farbeständig

Grau

m² 54.15

Stück 25.99



Stück ab **26.99**
m² 74.97

1| Keramische Terrasseplatte „Plaza“
Keramisches Feinsteinzeug in Betonoptik, Rutschhemmung R11, Abriebklasse IV, rektifizierte Kanten, großes Format.

Maße	Ca. 60 x 60 cm, 3 cm stark, ca. 24,5 kg/Stück	Ca. 80 x 80 cm, 2 cm stark, ca. 29,75 kg/Stück	Ca. 120 x 60 cm, 2 cm stark, ca. 32,75 kg/Stück	Ca. 100 x 100 cm, 2 cm stark, ca. 45,35 kg/Stück
Art.-Nr.	46317985	46317990	46317983	46317988
Farbe	Anthrazit	Grau	Anthrazit	Grau
Preis	26.99 m ² 74.97	32.99 m ² 51.55	36.99 m ² 51.38	59.99



Stück ab **36.99**
m² 51.38

2| Keramische Terrasseplatte „Metallic“
Keramisches Feinsteinzeug in Betonoptik, Rutschhemmung R10, Abriebklasse IV, rektifizierte Kanten, großes Format.

Maße	Ca. 120 x 60 cm, 2 cm stark, ca. 33,65 kg/Stück	Ca. 100 x 100 cm, 2 cm stark, ca. 45,35 kg/Stück
Art.-Nr.	46317982	46317979
Farbe	Iron Schwarz	Rost Braun
Preis	36.99 m ² 51.38	57.99



Stück **99.99**
m² 69.44

3| Keramische Terrasseplatte „Pietra“
Keramisches Feinsteinzeug in Natursteinoptik, Rutschhemmung R11, Abriebklasse IV, rektifizierte Kanten, großes Format.

Maße	Ca. 120 x 120 cm, 2 cm stark, ca. 68,3 kg/Stück
Art.-Nr.	46317993
Farbe	Grau
Preis	99.99 m ² 69.44

IN NEUN SCHRITTEN ZU DEINER TRAUMTERRASSE

Jetzt online terrassenplanung-einfach.de



1. Beginne mit dem Einmessen und Abstecken der Terrassefläche.



2. Die abgesteckte Fläche kann nun ausgeschachtet werden.



3. Setze Kantensteine zur Einfassung und Stabilisierung der Terrasse.



4. Bringe die benötigte Menge an Mineralgemisch ein, und verdichte diese.



5. Ziehe die geschüttete Edelsplittschicht mit leichtem Gefälle ab.



6. Verlege Vlies als Schutz gegen Unkraut auf dem Splitt.



7. Lege als Basis für die Stelzlager in regelmäßigen Abständen Betonplatten auf das Vlies.



8. Stelle auf jede Platte ein Stelzlager.



9. Jetzt kannst Du die Terrasseplatten verlegen.



1| Fugenkreuze

Ca. 55 x 55 mm, 10 mm hoch

Unsere Fugenkreuze sorgen für eine optimale Entwässerung Deiner Terrasse und für ein gleichbleibendes, einheitliches Fugenbild. Sie können für alle gängigen Pflastersteine und Plattenbeläge verwendet und z. B. auf einem Splittbett verlegt werden. Der Fugenabstand von 3 mm erleichtert die Verlegung deutlich und verhindert das Verschieben des Belags. Dank Sollbruchstelle können unsere Fugenkreuze auch für T-Fugen verwendet werden. Sie sind in vier verschiedenen Farben erhältlich.



Farbe	Schwarz	Braun	Steingrau	Transparent
Art.-Nr.	45524403	45524398	45524399	45524404
Preis	50 Stück 9.99			

Plattenlager

Die Mr. GARDENER Plattenlager ermöglichen eine schnellere und einfachere Verlegung von Plattenbelägen als konventionelle Methoden und bieten technisch deutliche Vorteile. Die offenen Fugen ermöglichen eine optimale Entwässerung und verhindern Unkrautwuchs. Durch die „hinterlüftete“ Lagerung gehören Frostschäden und Verwerfungen der Vergangenheit an. Der Austausch einzelner Platten ist problemlos möglich.



	Plattenlager		Ausgleichsscheibe
Höhe	Ca. 10 mm	Ca. 20 mm	Ca. 2,5 mm
Art.-Nr.	45524400	45524401	45524402
Preis	32 Stück 28.99	20 Stück 39.99	30 Stück 11.99

- 2| Plattenlager für harte Böden sind in 10 und in 20 mm Aufbauhöhe erhältlich. Mit der 2,5 mm Ausgleichsscheibe einstellbar auf jede Plattenstärke.
- 3| Bei weicheren Böden und bei größerem Gefälle werden die stufenlos höhenverstellbaren Plattenlager eingesetzt. Durch den großen Bodenteller mit mehr als 300 cm² Fläche („Elefantenfuß-Prinzip“) können diese Plattenlager direkt auf gefestigtem Boden verlegt werden. Eine Schottererschicht oder Betonplatten als Unterlage sind daher nicht zwingend erforderlich.
- 4| Die teilbare 1 mm Ausgleichsscheibe aus Hart-ABS ist besonders gut zur Ausbesserung minimaler Unebenheiten geeignet, bei Bedarf auch gegen Kipplern.
- 5| Für den Ausgleich kippelnder Platten bei leichten Unebenheiten sowie als trittschalldämpfende und rutschhemmende Auflage können Sie das Mr. GARDENER Tritt- und Rutschschutzpad verwenden.
- 6| Speziell für die Anwendung auf Flachdächern sind unsere Mr. GARDENER Gummipads, 200 x 200 mm, 5 mm stark, ausgelegt. Sie werden zum Schutz der empfindlichen Dachabdichtung als Unterlage für die Plattenlager verwendet.
- 7| Zum Sichern Deiner Platten am Rand der Terrasse, passend für Mr. GARDENER Plattenlager. Sichert Betonstein- und Keramikplatten gegen Kipplern und Verrutschen. Perfekte Lagerung und Sicherung Deiner Platten am Rand und in den Ecken.



	Plattenlager		
Höhe	Ca. 19 – 27 mm	Ca. 27 – 40 mm	Ca. 40 – 70 mm
Art.-Nr.	45524394	45524396	45524397
Preis	Stück 2.99	Stück 3.39	Stück 3.99



	Höhenverstellbares Plattenlager	Gefälleausgleichsscheibe	Ausgleichsscheibe
Höhe	Ca. 120 – 170 mm	Gefälleausgleich einstellbar 0 – 4°	Ca. 1 mm
Art.-Nr.	45642774	45643991	45762467
Preis	Stück 5.19	Stück 3.29	30 Stück 22.99



	Tritt- und Rutschschutzpad	Gummipad
Maße	Ca. 130 mm, 3 mm stark	Ca. 200 x 200 mm, 5 mm stark
Art.-Nr.	45524405	45524409
Preis	30 Stück 22.99	30 Stück 36.99

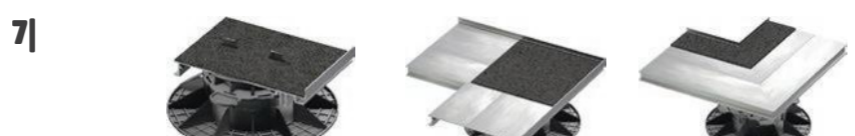

	Randabschluss	Außenecke	Innenecke
Maße	Ca. 120 x 175 mm, inkl. Gummipad, ca. 3 mm stark	Ca. 175 x 270 mm, inkl. Gummipad, ca. 3 mm stark	Ca. 175 x 270 mm, inkl. Gummipad, ca. 3 mm stark
Art.-Nr.	45762364	45762465	45762363
Preis	5 Stück 18.99	Stück 16.99	Stück 16.99

8| Geotextil/Filtervlies

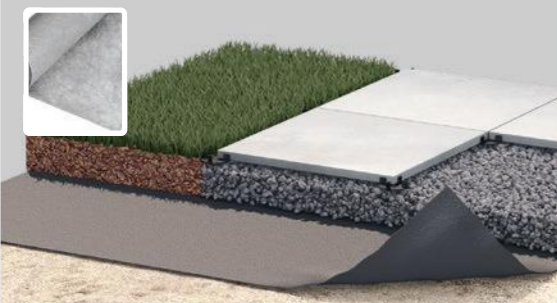

Horizontale Filterschicht zwischen verschiedenen Substraten, Baustoffen und Drainageschichten, wasserdurchlässig. Stabilisiert auch bei Ausspülungen, Unkrautschutz.

Maße	Ca. 14 x 1 m, ca. 105 g/m²
Art.-Nr.	45762468
Preis	22.99 m² 1.64

INNOVATIVES ALUMINIUM-TERRASSEN-MONTAGESYSTEM „MADE IN GERMANY“

Normkonform, dauerhaft beständig und reklamationstfrei

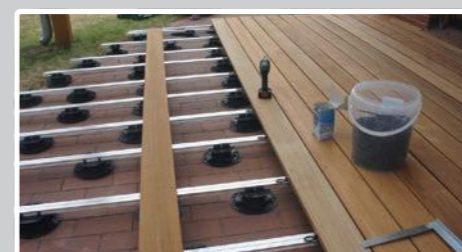

Terrassen verlegen in Profiqualität

Eine Terrassenmontage kann mit innovativen Produktlösungen einfach, schnell, fachgerecht und bezahlbar sein. Mr. GARDENER Produkte bieten Lösungen für alle Anforderungen Deiner Projekte, unabhängig vom gewählten Belag.

Du benötigst Planungsunterstützung bei Deinem Terrassenprojekt? Nutze unseren **360°-Service** für kompetente Beratung und ideenreiche Planung. Die Lieferung erfolgt in Kommission. Unter terrassenplanung-einfach.de findest Du alle technischen Informationen zu Produkten und praktische Montagevideos. Dort kannst Du Dein Terrassenprojekt online selbst planen oder uns einfach Deine Daten zusenden.

Gerne kümmern wir uns um Dein Projekt und übernehmen die Planung.



9| „Easy Construct“

Aluminium-Systemprofil mit vielfältigem Zubehör. Konstruiere Dein DIY-Gartenprojekt nach Deinen Anforderungen und Wünschen, ob Outdoor-Küche, Poolumrandung, Hochbeet, Treppe, Podest oder vieles mehr – einfach, unkompliziert, extrem langlebig und wetterbeständig.



	Bohrschrauben		Kopplung	Profil	Gelenk	Verbinder	Winkel
Maße	Ca. 4,8 x 25 mm, für Gelenk, Winkel und Kopplung	Ca. 5,5 x 60 mm, für Verbinder	Ca. 6 x 60 mm, Sechskantkopf	Aluminium, ca. 100 mm	Aluminium-Systembalken, ca. 45 x 45 mm, 2.000 mm m lang	Aluminium, 2D und 3D	Aluminium, ca. 47 mm
Art.-Nr.	45995911	46007281	45998043	46007274	46007402	46007275	46007277
Preis	100 Stück 39.99	100 Stück 46.99	10 Stück 54.99	5 Stück 15.99	Stück 24.99	3 Stück 20.99	15 Stück 39.99

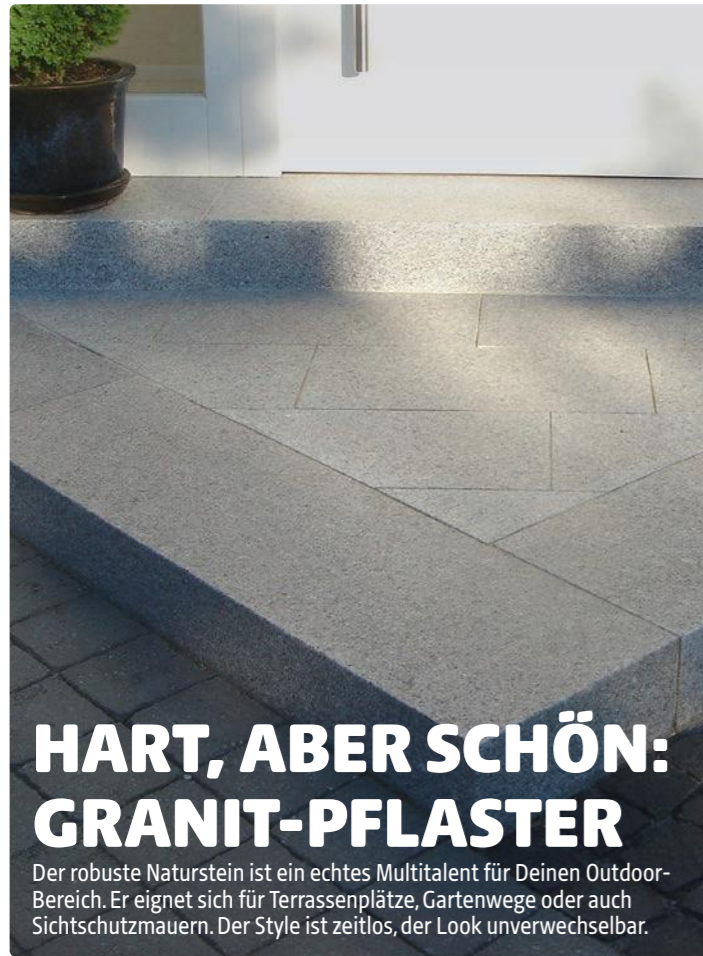

HART, ABER SCHÖN: GRANIT-PFLASTER

Der robuste Naturstein ist ein echtes Multitalent für Deinen Outdoor-Bereich. Er eignet sich für Terrassenplätze, Gartenwege oder auch Sichtschutzmauern. Der Style ist zeitlos, der Look unverwechselbar.



1| Granit-Pflaster Hellgrau

Ausführung gespalten, verschiedene Kantenmaße.



Maße	Ca. 4 – 6 cm, ca. 0,4 kg/Stück	Ca. 8 – 10 cm, ca. 1,8 kg/Stück
Art.-Nr.	412960	410004
Preis	Stück 0.39	Stück 0.79



2| Granit-Pflastermatte Hellgrau

Oberfläche geflammt.



Maße	Ca. 40 x 40 cm, 3 cm stark, ca. 10 kg/Stück
Art.-Nr.	986670
Preis	Stück 6.99 m² 43.69



3| Granit-Rasenmähkante und -Trittplatte Hellgrau

Ausführung geflammt.

	Rasenmähkante	Trittplatte	
Maße	Ca. 25 x 10 cm, 2,5 cm stark, ca. 1,6 kg/Stück	Ca. Ø 30 cm, 3 cm stark, ca. 5,6 kg/Stück	Ca. Ø 40 cm, 3 cm stark, ca. 10 kg/Stück
Art.-Nr.	226877	45321094	513139
Preis	Stück 1.29	Stück 3.99	Stück 6.99



4| Granit-Terrassenplatte

Oberfläche geflammt, verschiedene Farben und Formate.

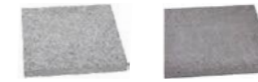

Maße	Ca. 30 x 30 cm, 2 cm stark, ca. 4,8 kg/Stück	Ca. 40 x 40 cm, 2 cm stark, ca. 8,48 kg/Stück	Ca. 40 x 40 cm, 3 cm stark, ca. 13 kg/Stück	Ca. 40 x 40 cm, 3 cm stark, ca. 13 kg/Stück	Ca. 60 x 40 cm, 3 cm stark, ca. 19,4 kg/Stück	Ca. 60 x 40 cm, 3 cm stark, ca. 19,4 kg/Stück	Ca. 60 x 60 cm, 3 cm stark, ca. 29,1 kg/Stück	Ca. 60 x 60 cm, 3 cm stark, ca. 29,2 kg/Stück
Farbe	Hellgrau	Hellgrau	Hellgrau	Stahlgrau	Hellgrau	Stahlgrau	Hellgrau	Stahlgrau
Art.-Nr.	45321095	45321097	226956	986677	986679	986678	986674	986676
Preis	Stück 3.99 m² 44.33	Stück 5.99 m² 37.44	Stück 4.99 m² 31.19	Stück 9.99 m² 62.44	Stück 9.99 m² 41.63	Stück 14.99 m² 62.46	Stück 13.49 m² 37.47	Stück 19.99 m² 55.53



5| Granit-Palisade Hellgrau

Allseits geflammt, eckig.

Maße	Ca. 10 x 10 cm, 30 cm hoch, ca. 8,1 kg/Stück	Ca. 10 x 10 cm, 50 cm hoch, ca. 13,5 kg/Stück	Ca. 10 x 10 cm, 75 cm hoch, ca. 20,3 kg/Stück
Art.-Nr.	45102951	45102952	45102953
Preis	Stück 6.99 lfdm. 69.90	Stück 9.99 lfdm. 99.90	Stück 14.99 lfdm. 149.90



1| Granit-Palisade Hellgrau
Gespalten, eckig.

Maße	Ca. 10 x 10 cm, 25 cm hoch, ca. 6,5 kg/Stück	Ca. 12 x 12 cm, 30 cm hoch, ca. 11,2 kg/Stück	Ca. 12 x 12 cm, 50 cm hoch, ca. 18,5 kg/Stück	Ca. 12 x 12 cm, 75 cm hoch, ca. 28,7 kg/Stück
Art.-Nr.	986672	226878	226879	226890
Preis	Stück 4.99 Ifdm. 49.90	Stück 7.99 Ifdm. 66.58	Stück 11.99 Ifdm. 99.92	Stück 16.99 Ifdm. 141.58



2| Granit-Palisade Anthrazit-Grau
Oberfläche gesägt und geflammt.

Maße	Ca. 25 x 10 cm, 50 cm hoch, ca. 35 kg/Stück	Ca. 25 x 10 cm, 75 cm hoch, ca. 52,5 kg/Stück	Ca. 25 x 10 cm, 100 cm hoch, ca. 70 kg/Stück	Ca. 25 x 10 cm, 125 cm hoch, ca. 87,5 kg/Stück	Ca. 25 x 10 cm, 150 cm hoch, ca. 105 kg/Stück
Art.-Nr.	46369600	46369567	46369555	46369548	46369596
Preis	Stück 39.99 Ifdm. 159.96	Stück 42.99 Ifdm. 171.96	Stück 56.99 Ifdm. 227.96	Stück 69.99 Ifdm. 279.96	Stück 84.99 Ifdm. 339.96



3| Granit-Rasenkante Hellgrau
Ausführung gesägt und geflammt.

Maße	Ca. 100 x 15 cm, 3 cm stark, ca. 10,8 kg/Stück
Art.-Nr.	657942
Preis	Stück 11.99



4| Granit-Rasensbord Hellgrau
Ausführung gespalten.

Maße	Ca. 100 x 18 cm, 7 cm stark, ca. 32,8 kg/Stück
Art.-Nr.	260787
Preis	Stück 17.99

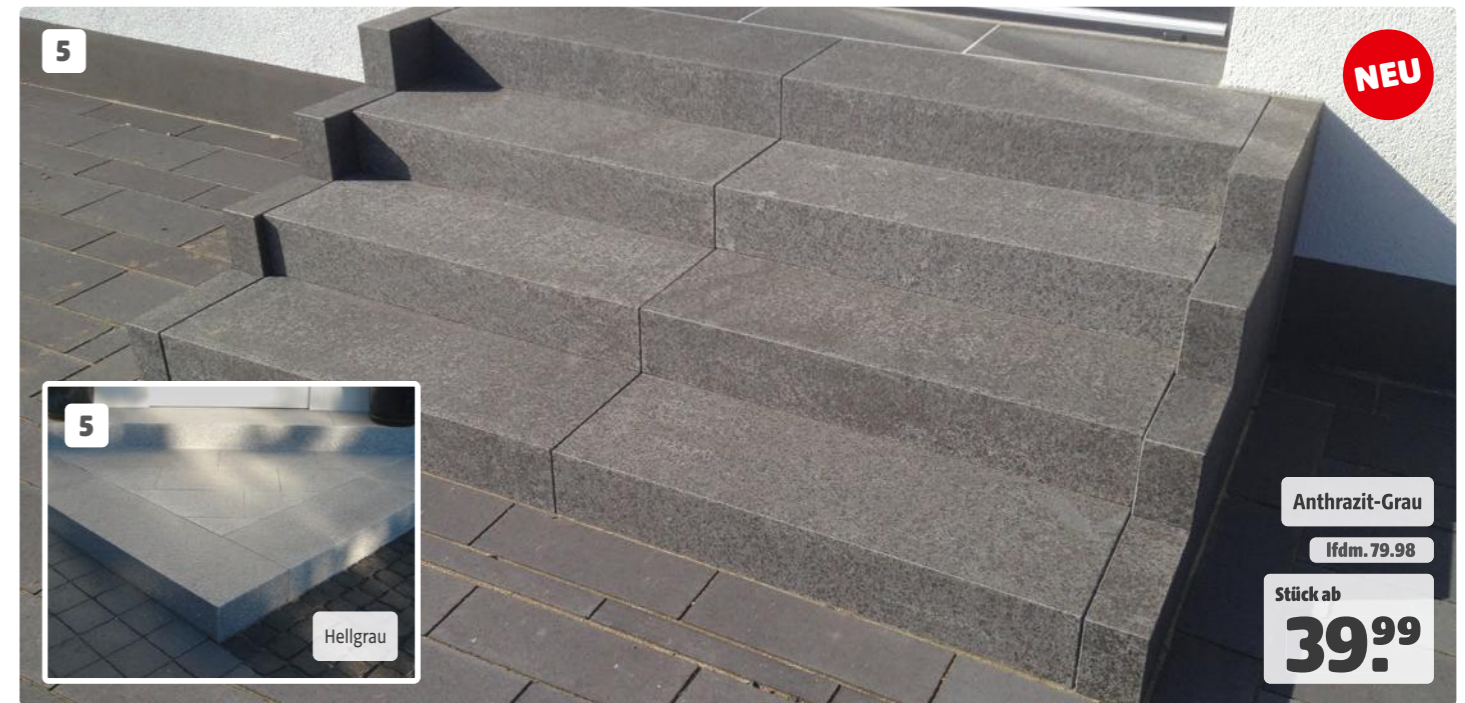

5| Granit-Blockstufen

Ausführung allseits gesägt und geflammt, Kanten gefast, zum Bau von Treppenanlagen, z. B. zwischen Hauseingang und Gartenweg, verschiedene Farben und Formate.

Maße	Ca. 50 x 35 cm, 15 cm stark, ca. 70,9 kg/Stück	Ca. 75 x 35 cm, 15 cm stark, ca. 106,3 kg/Stück	Ca. 100 x 35 cm, 15 cm stark, ca. 141 kg/Stück	Ca. 125 x 35 cm, 15 cm stark, ca. 177 kg/Stück	Ca. 150 x 35 cm, 15 cm stark, ca. 212 kg/Stück	Ca. 50 x 35 cm, 15 cm stark, ca. 73,5 kg/Stück	Ca. 75 x 35 cm, 15 cm stark, ca. 110,5 kg/Stück	Ca. 100 x 35 cm, 15 cm stark, ca. 147 kg/Stück	Ca. 150 x 35 cm, 15 cm stark, ca. 220 kg/Stück
Farbe	Hellgrau	Hellgrau	Hellgrau	Hellgrau	Hellgrau	Anthrazit-Grau	Anthrazit-Grau	Anthrazit-Grau	Anthrazit-Grau
Art.-Nr.	45433343	45433345	45433340	45433335	45431122	45430826	45424153	45431165	45424142
Preis	Stück 39.99 Ifdm. 79.98	Stück 69.99 Ifdm. 93.32	Stück 89.-	Stück 109.- Ifdm. 87.20	Stück 129.- Ifdm. 86.-	Stück 44.99 Ifdm. 89.99	Stück 99.- Ifdm. 133.32	Stück 139.-	Stück 199.- Ifdm. 132.67



1| Basalt-Palisade Schwarz
Gespalten, eckig.

Abb. ähnlich
Ildm. 49.90
Stück ab **4.99**

Maße	Ca. 10 x 10 cm, 25 cm hoch, ca. 6,25 kg/Stück	Ca. 10 x 10 cm, 50 cm hoch, ca. 12,5 kg/Stück	Ca. 10 x 10 cm, 75 cm hoch, ca. 18,75 kg/Stück
Art.-Nr.	45742814	45742815	45742816
Preis	Stück 4.99 Ildm. 49.90	Stück 8.99 Ildm. 89.90	Stück 13.99 Ildm. 139.90



2| Basalt-Terrassenplatte Schwarz
Oberfläche gesägt und geflammt.

Maße Ca. 40 x 40 cm, 3 cm stark, ca. 14,4 kg/Stück
Art.-Nr. 45742818
Preis Stück 9.99 m² 62.44



3| Basalt-Mauerstein Schwarz
Ausführung gespalten.

Abb. ähnlich
m² 254.90
Stück **12.49**

Maße	Ca. 35 x 16 cm, 14 cm stark, ca. 19,6 kg/Stück
Art.-Nr.	45742812
Preis	Stück 12.49 m² 254.90



4| Basalt-Rasensbord Schwarz
Ausführung gespalten.

Maße Ca. 100 x 20 cm, 7 cm stark, ca. 35 kg/Stück
Art.-Nr. 45742817
Preis Stück 24.99

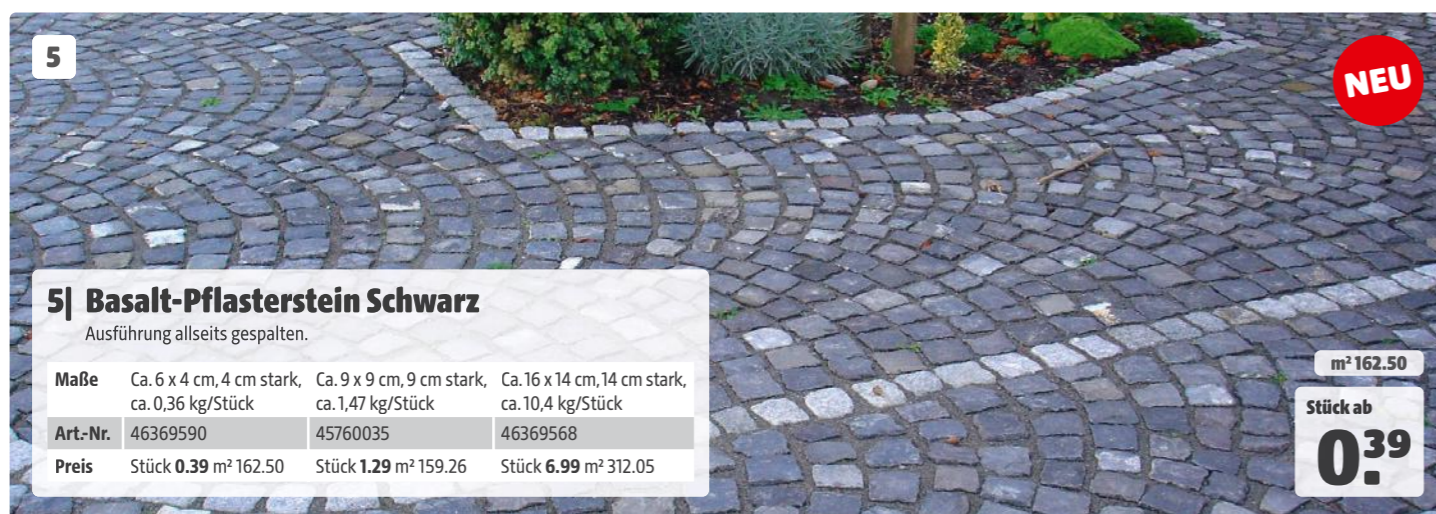

5| Basalt-Pflasterstein Schwarz
Ausführung allseits gespalten.

NEU

Maße	Ca. 6 x 4 cm, 4 cm stark, ca. 0,36 kg/Stück	Ca. 9 x 9 cm, 9 cm stark, ca. 1,47 kg/Stück	Ca. 16 x 14 cm, 14 cm stark, ca. 10,4 kg/Stück
Art.-Nr.	46369590	45760035	46369568
Preis	Stück 0.39 m² 162.50	Stück 1.29 m² 159.26	Stück 6.99 m² 312.05

m² 162.50
Stück ab **0.39**

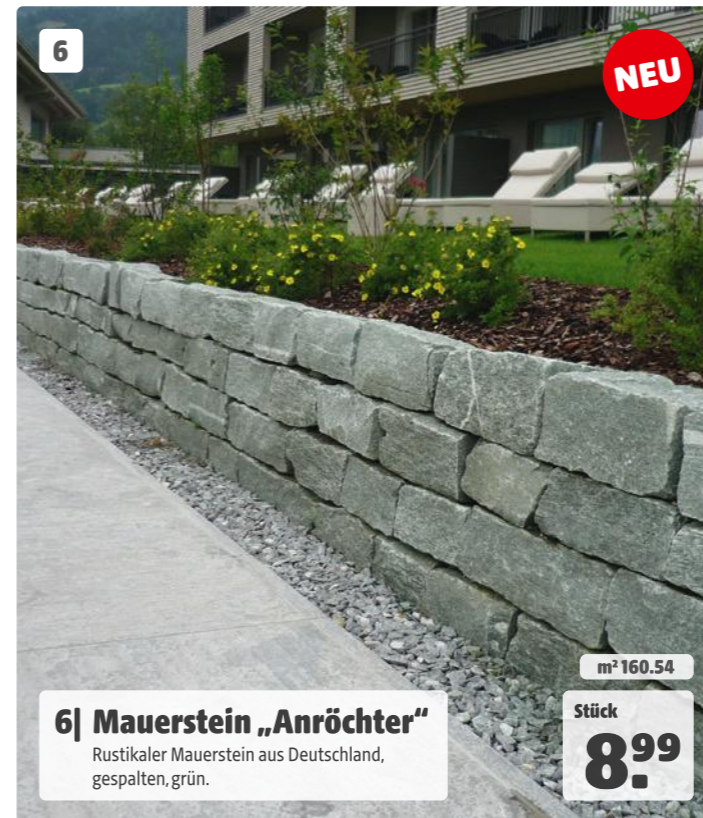

6| Mauerstein „Anröchter“
Rustikaler Mauerstein aus Deutschland, gespalten, grün.

NEU

m² 160.54
Stück **8.99**

Maße	Ca. 35 x 16 cm, 14 cm stark, ca. 20 kg/Stück
Art.-Nr.	46369556
Preis	Stück 8.99 m² 160.54



8| Sandstein-Mauerstein
Hochwertiges Naturprodukt, langlebig, gespalten, gelb.

NEU

m² 240.89
Stück **13.49**

Maße	Ca. 35 x 16 cm, 14 cm stark, ca. 20 kg/Stück
Art.-Nr.	46369566
Preis	Stück 13.49 m² 240.89



7| Porphyr-Pflaster
Robuster Pflasterstein, gespalten, rot-bunt.

NEU

m² 120.83
Stück ab **0.29**

Maße	Ca. 6 x 4 cm, 4 cm stark, ca. 2,4 kg/Stück	Ca. 10 x 8 cm, 8 cm stark, ca. 6,4 kg/Stück
Art.-Nr.	46369578	46369574
Preis	Stück 0.29 m² 120.83	Stück 0.99 m² 123.75



9| Sandstein-Kantenstein „Modak“
Moderner Kantenstein, gespalten, praktische Trennung von Rasen und Beet, gelb-braun.

NEU

Stück **14.99**

Maße	Ca. 100 x 18 cm, 5 cm stark, ca. 22,5 kg/Stück
Art.-Nr.	46369581
Preis	Stück 14.99



2) Travertin-Bodenplatte

Natursteinplatten mit charakteristischen Travertin-Poren, Antik-Charme und getrommelten Kanten. Für Terrassen, Wege und Plätze geeignet. Abgabe nur als Verlegeeinheit möglich. Eine Verlegeeinheit enthält folgende Formate:
 4 Stück ca. 40,6 x 40,6 cm, 3 cm stark
 4 Stück ca. 20,3 x 20,3 cm, 3 cm stark
 2 Stück ca. 61 x 40,6 cm, 3 cm stark
 2 Stück ca. 40,6 x 20,3 cm, 3 cm stark



Maße	Ca. 1,48 m ² ; 3 cm stark, ca. 108,04 kg/Verlegeeinheit		
Farbe	Ivory Classic	Noce	Walnut
Art.-Nr.	46276923	46276942	46276941
Preis	m ² 50.67		

4) Travertin-Palisade

Natursteinpalisade mit charakteristischen Travertin-Poren, Antik-Charme und getrommelten Kanten. Zum Abfangen von leicht abfallendem Gefälle im Garten, zur Einfassung von Terrassen und Wegen oder als edles Gestaltungselement.



Maße	Ca. 20 x 6 cm, 100 cm stark, ca. 29 kg/Stück			Ca. 25 x 6 cm, 100 cm stark, ca. 36,5 kg/Stück		
Farbe	Ivory Classic	Noce	Walnut	Ivory Classic	Noce	Walnut
Art.-Nr.	46276937	46276936	46276945	46276926	46276925	46276924
Preis	Stück 34.99 lfdm. 174.95			Stück 39.99 lfdm. 159.96		

1) Travertin-Pflasterstein

Natursteinpflaster mit charakteristischen Travertin-Poren, Antik-Charme, allseits gesägt mit getrommelten Kanten. Abgabe nur als ganze Quadratmeter möglich.



Maße	Ca. 10 x 10 cm, 8 cm stark, ca. 1,71 kg/Stück		
Farbe	Ivory Classic	Noce	Walnut
Art.-Nr.	46276944	46276938	46276930
Preis	Stück 1.29 m ² 129.-		

2) Travertin-Mauerstein

Natursteinmauer mit charakteristischen Travertin-Poren, Antik-Charme und getrommelten Kanten.



Maße	Ca. 35 x 20 cm, 15 cm stark, ca. 28,4 kg/Stück		
Farbe	Ivory Classic	Noce	Walnut
Art.-Nr.	46276939	46276943	46276940
Preis	Stück 14.99 m ² 214.14		



5) Polygonalplatte „Kavalla“

	Quarzit, grau-grün, gespalten, im Beutel.	Quarzit, grau-grün, gespalten, auf Palette.
Maße	Ca. 1,3 – 2,5 cm stark, ca. 34,9 kg/m ²	Ca. 1,3 – 2,5 cm stark, ca. 34,9 kg/m ²
Menge	Beutel 0,25 m ²	Palette 32 m ²
Art.-Nr.	45639103	45424135
Preis	Beutel 5.99 m ² 23.96	Palette 671.68 m ² 20.99



7) Baumscheibe

Täuschend echtes Holzimitat. Jede Baumscheibe ist ein Unikat. Sechs verschiedene Größen zwischen ca. Ø 25 und 40 cm.

Maße	Ca. Ø 25 – 40 cm, 3 – 4 cm stark
Art.-Nr.	708077
Preis	Stück 19.99



9) Trittstein „Mint“

Sandstein, Oberfläche gespalten, Kanten handbekantet.

Maße	Ca. Ø 30 cm, 2,5 cm stark, ca. 4,2 kg/Stück
Art.-Nr.	45414852
Preis	Stück 4.99



10) Trittstein „Bluestone“

Kalkstein, Oberfläche geschliffen, Kanten handbekantet.

Maße	Ca. Ø 30 cm, 3 cm stark, ca. 4,3 kg/Stück
Art.-Nr.	45414853
Preis	Stück 6.99



6) Polygonalplatte „Yellow Sun“

	Naturstein, gelb.
Maße	Ca. 1,3 – 2,5 cm stark, ca. 34,9 kg/m ²
Menge	Paket 10 m ²
Art.-Nr.	45639104
Preis	Paket 299.- m ² 29.90



8) Bahnschwelle

Holzoptik, unregelmäßig strukturiert, rutschfest.

Maße	Ca. 67,5 x 22,5 cm, 4,5 cm stark	Ca. 90 x 22,5 cm, 4,5 cm stark
Art.-Nr.	708000	45923281
Preis	Stück 19.49 m ² 128.33	Stück 22.49 m ² 112.45



11) Trittplatte „Black Beauty“

Naturstein, Oberfläche spaltrau.

Maße	Ca. 50 x 35 cm, 2,5 cm stark, ca. 24 kg/Stück
Art.-Nr.	45755738
Preis	Stück 6.99



1| Schiefermonolith

Mit rotbrauner Kruste. Inkl. Betonsockel zum leichten Aufstellen. Verschiedene Höhen.

Maße	Gr. S, ca. H 40 – 60 cm	Gr. M, ca. H 60 – 80 cm	Gr. L, ca. H 80 – 100 cm
Art.-Nr.	46372269	46372263	46372210
Preis	Stück 24.99	Stück 39.99	Stück 79.99



2| Schieferspieß

Kreatives Sichtschutzelement. 3er-Set. Inkl. Betonsockel. Ca. B 6 – 12 cm, H 200 cm. Art.-Nr. 46372479 249.-



3| Trittplatte „Flusstein“

Individuelle Gestaltungsmöglichkeiten für kreative Einfassungen oder Wege.

Maße	Ca. 15 – 25 cm	Ca. 25 – 40 cm	Ca. 35 – 55 cm
Art.-Nr.	46372504	46371743	46371757
Preis	Stück 3.99	Stück 12.99	Stück 24.99



4| Trittplatte Blaustein „Kompass“

Dekorativer Trittstein zur individuellen Gartengestaltung.

Maße	Ca. Ø 30 cm	Ca. Ø 40 cm	Ca. Ø 60 cm
Art.-Nr.	46371704	46371784	46372247
Preis	Stück 29.99	Stück 34.99	Stück 129.-



5| Kugel Sandstein „Rainbow“

Geschliffene Oberfläche mit einzigartiger Färbung.

Maße	Ca. Ø 20 cm	Ca. Ø 30 cm	Ca. Ø 40 cm
Art.-Nr.	46371522	46372362	46372442
Preis	Stück 44.99	Stück 99.99	Stück 199.-



6| Granitbank

Oberfläche poliert, Schwarz-Weiß. Ca. B 120 x T 34 x H 45 cm. Art.-Nr. 46371353 199.-

Stück 199.-



Gabionen findest Du auf Seite 89



7-9| Schieferwand

Ein moderner Sichtschutz gibt Dir die nötige Privatsphäre und zahlreiche Gestaltungsmöglichkeiten für Deinen Garten, Deine Terrasse oder Deinen Balkon. Entdecke unsere Angebote und lass Dich inspirieren.

Stück ab 229.-

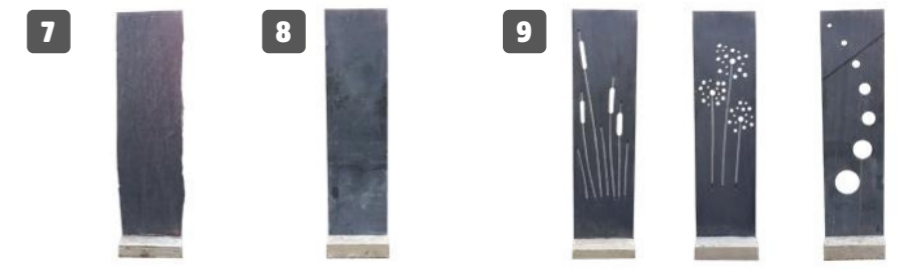

Maße	7 Schieferwand				8 Schieferwand „Elegance“		9 Schieferwand „Design“				
	Ca. B 50 x H 200 cm, 3 – 7 cm stark	Ca. B 100 x H 200 cm, 3 – 7 cm stark	Ca. B 50 x H 250 cm, 3 – 7 cm stark	Ca. B 50 x H 200 cm, 3 cm stark	Ca. B 50 x H 200 cm, 3 cm stark	Ca. B 50 x H 200 cm, 3 cm stark, im Sockel	Ca. B 50 x H 200 cm, 3 cm stark, im Sockel	Ca. B 50 x H 200 cm, 3 cm stark, im Sockel	Ca. B 50 x H 200 cm, 3 cm stark, im Sockel		
Art.-Nr.	46371510 (o. Sockel)	46371511 (im Sockel)	46372324 (o. Sockel)	46372668 (im Sockel)	46372483 (o. Sockel)	46372484 (im Sockel)	46372239 (o. Sockel)	46371363 (im Sockel)	46372285 „Gräser“	46372373 „Pusteblume“	46372228 „Kreise“
Preis	Stück 249.-	Stück 279.-	Stück 899.-	Stück 999.-	Stück 349.-	Stück 399.-	Stück 229.-	Stück 279.-	Stück 599.-		

10-12| Natursteinwand

Natursteinwände auch für Wasserspiele geeignet. Verschiedene Anwendungsmöglichkeiten.



Maße	10 Sandsteinwand				11 Limestonewand geriffelt				12 Granitwand geriffelt		
	Ca. B 50 x H 200 cm, 3 – 7 cm stark, ohne Sockel	Ca. B 50 x H 200 cm, 3 – 7 cm stark, im Sockel	Ca. B 50 x H 200 cm, 4 cm stark, ohne Sockel	Ca. B 50 x H 200 cm, 4 cm stark, im Sockel	Ca. B 50 x H 200 cm, 4 cm stark, ohne Sockel	Ca. B 50 x H 200 cm, 4 cm stark, im Sockel	Ca. B 50 x H 200 cm, 4 cm stark, ohne Sockel	Ca. B 50 x H 200 cm, 4 cm stark, im Sockel	Ca. B 100 x H 200 cm, 4 cm stark, im Sockel	Ca. B 50 x H 200 cm, 4 cm stark, ohne Sockel	Ca. B 50 x H 200 cm, 4 cm stark, im Sockel
Farbe	Gelb (ohne Abb.)	Rot	Grau	Rainbow	Gelb	Rot	Grau	Rainbow			
Art.-Nr.	46371739	46372206	46371699	46371700	46372287	46371810	46371837	46371939			
Preis	Stück 299.-				Stück 349.-						

Maße	11 Limestonewand geriffelt		12 Granitwand geriffelt		
	Ca. B 50 x H 200 cm, 4 cm stark, ohne Sockel	Ca. B 50 x H 200 cm, 4 cm stark, im Sockel	Ca. B 50 x H 200 cm, 4 cm stark, ohne Sockel	Ca. B 50 x H 200 cm, 4 cm stark, im Sockel	Ca. B 100 x H 200 cm, 4 cm stark, im Sockel
Art.-Nr.	46372245	46372249	46372526	46371977	46372692
Preis	Stück 329.-	Stück 379.-	Stück 329.-	Stück 399.-	Stück 699.-



1



1| Rechteckpflaster/Quadratpflaster

Oberfläche eben, mit Fase, zweischichtig mit Natursteinkörnungen im Vorsatz.

Anthrazit

m² ab
12.49



Rechteckpflaster				Quadratpflaster					
Maße	Ca. 20 x 10 cm, 6 cm stark, ca. 2,7 kg/Stück		Ca. 20 x 10 cm, 8 cm stark, ca. 3,6 kg/Stück		Ca. 10 x 10 cm, 6 cm stark, ca. 1,4 kg/Stück		Ca. 10 x 10 cm, 8 cm stark, ca. 1,8 kg/Stück		
Farbe	Grau	Anthrazit	Herbstbunt	Grau	Anthrazit	Grau	Anthrazit	Grau	Anthrazit
Art.-Nr.	100690	100675	100653	100719	100716	100647	507177	100625	100621
Preis	m ² 12.49	m ² 13.99	m ² 15.99	m ² 15.99	m ² 17.49	m ² 15.99	m ² 16.99	m ² 18.49	m ² 19.49



2



2| Rasengitterstein

Mit Rasenkammern, begrünbar. Geprüfte Drain-Funktion bei vorschriftsmäßigem Einbau.

Grau

m² 9.68

Stück

2.39



Rasengitterfüllstein

Für Rasengittersteine, genau abgestimmte Kammergröße. Verschiedene Farben.

Maße	Ca. 61 x 40,5 cm, 8 cm stark, ca. 28,8 kg/Stück	Ca. 8,2 x 8,2 cm, 8 cm stark, ca. 1,2 kg/Stück	
Farbe	Grau	Grau	Anthrazit
Art.-Nr.	325637	708435	708441
Preis	Stück 2.39 m ² 9.68	Stück 0.49	Stück 0.59



Mr. GARDENER

3

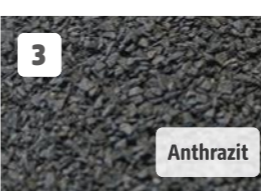

3

Anthrazit

Hell

kg 0.28

25 kg ab
6.99

3| Fugensand

Fugensand Hell aus feuergetrockneten Quarzsand, leicht einzukehren, geeignet für Betonpflaster und Terrassenplatten. Fugensand Anthrazit aus hochwertigen Basalt. 25kg.

Maße	Ca. 0,3 – 1 mm	Ca. 0,2 – 2,2 mm
Farbe	Hell	Anthrazit
Art.-Nr.	45523478	45994660
Preis	6.99 kg 0.28	8.99 kg 0.36



Mr. GARDENER

4

4| Pflasterkanten-Set

Zur flexiblen Befestigung von Pflaster- und Verbundsteinwegen. Endlose Verlegung möglich. Ca. 2 m Länge, in verschiedenen Höhen, inkl. Nägeln. Ausführung Kunststoff oder Aluminium. Im Set: Pflasterkante, Erdnägel, Verbindungsschienen (nur bei Aluminium-Kante).

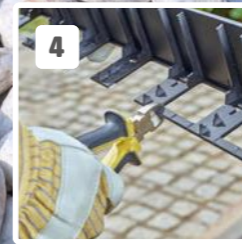

4

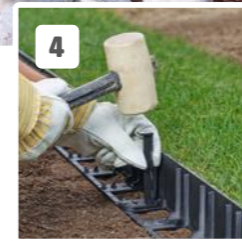

4

Set à 2 m ab

9.99

Maße	Ca. H 38 mm	Ca. H 58 mm	Ca. H 78 mm
Art.-Nr. Kunststoff	45876473	45876476	45876477
Preis	Set 9.99	Set 10.99	Set 11.99
Art.-Nr. Aluminium	45876470	45876469	45876471
Preis	Set 24.99	Set 29.99	Set 34.99

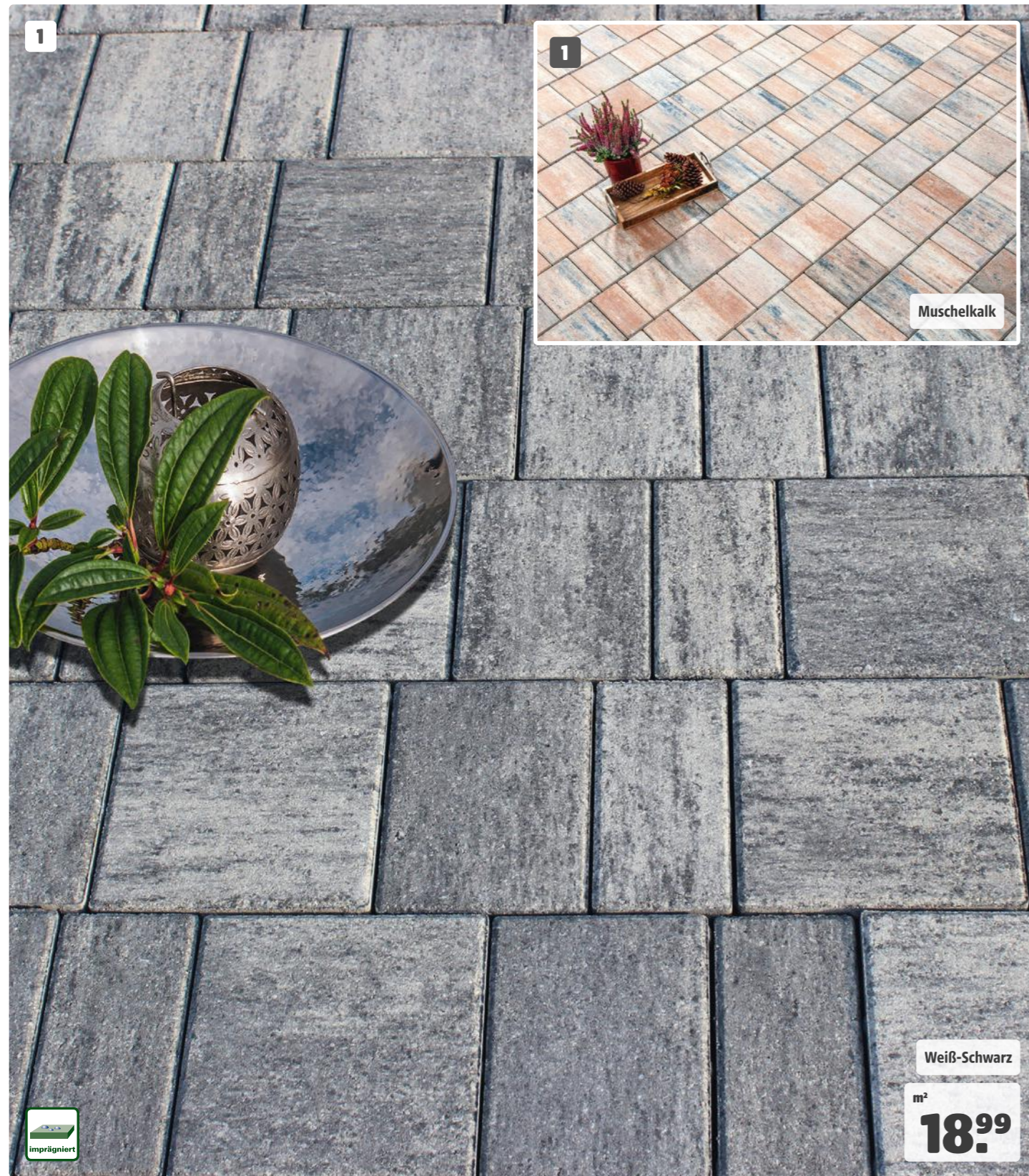

Weiß-Schwarz
m²
18,99

1| Mehrformat-Pflaster „Rio Vouga“

Leichtes, modernes Pflaster, gefast. Drei Steinformate für unterschiedliche, kreative Verlegemuster. Lösemittelfrei beschichtet, hohe Farbbeständigkeit. **Abgabe nur lagenweise als Verlegeeinheit möglich.**

Eine Lage enthält folgende Formate:
12 Stück ca. 20 x 20 cm, 5 cm stark
8 Stück ca. 20 x 15 cm, 5 cm stark
8 Stück ca. 20 x 10 cm, 5 cm stark



Maße	Ca. 112 x 80 cm, 5 cm stark (entspricht 0,90 m ²), ca. 90 kg/Lage	
Farbe	Weiß-Schwarz	Muschelkalk
Art.-Nr.	45755605	45994602
Preis	m ² 18,99	

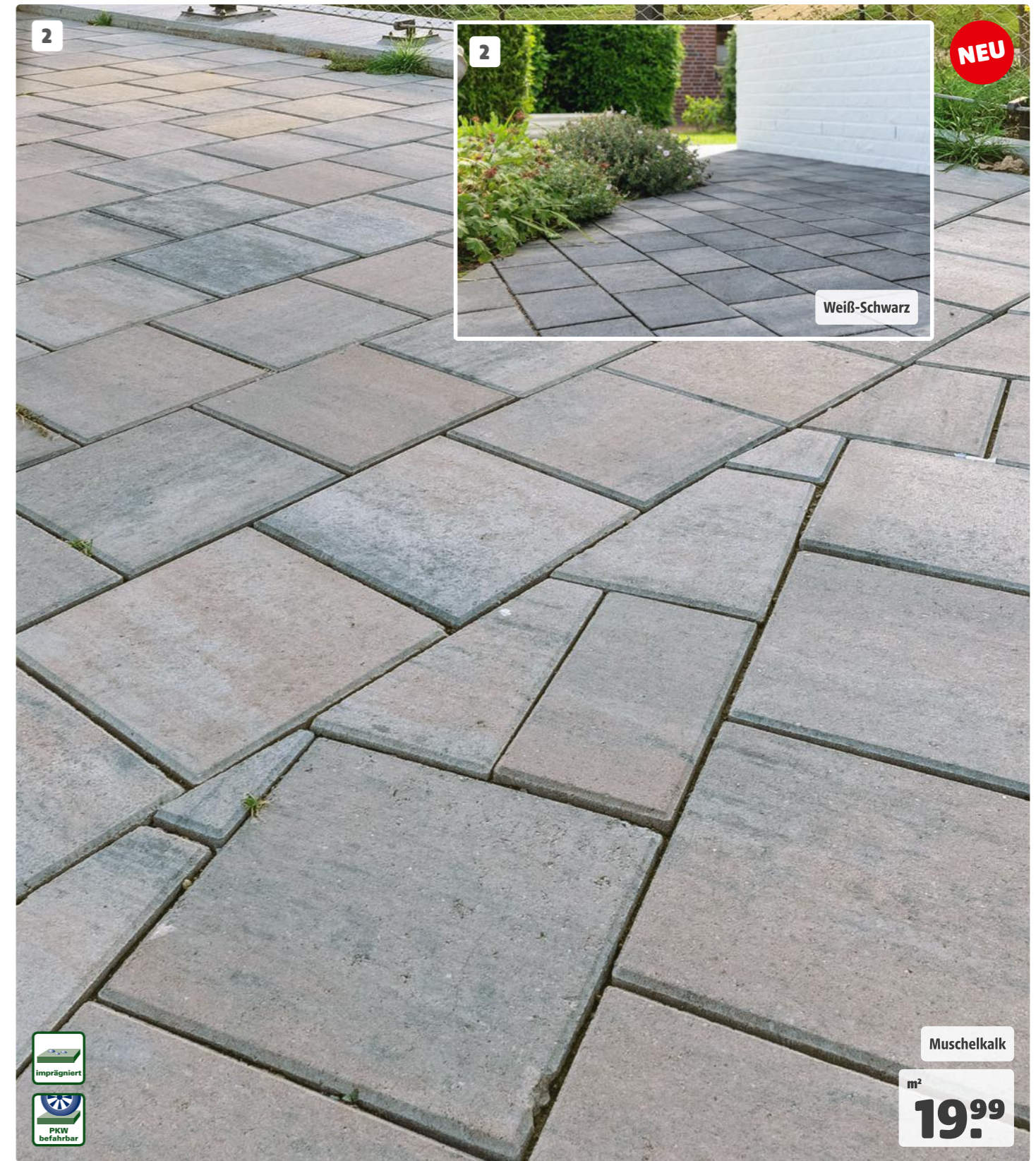

Muschelkalk
m²
19,99

2| Verschiebesicheres Pflaster „Parla“

Belastbarer Pflasterstein mit festem Halt dank elf Fixierungselementen an den Seiten. Gewichtsersparnis vereinfacht Verlegung nach DIN 1338.



Maße	Ca. 20 x 15 cm, 5 cm stark, ca. 3,13 kg/m ²	
Farbe	Muschelkalk	Weiß-Schwarz
Art.-Nr.	46354329	46354330
Preis	m ² 19,99	

1

Basalt

Herbstlaub

Muschelbeige

1| Mehrformat-Pflaster „Vista Alegre“

Verschiebesicherung, hohe Farbbeständigkeit, in verschiedenen Farben. Wasser kann durch die Fugen versickern (Abflussbeiwert C = 0). Vier Steinformate je Verlegeeinheit. **Abgabe nur lagenweise als Verlegeeinheit möglich.** Eine Lage enthält folgende Formate:

12 Stück	ca. 21 x 14 cm, 6 cm stark
12 Stück	ca. 17,5 x 14 cm, 6 cm stark
12 Stück	ca. 14 x 14 cm, 6 cm stark
6 Stück	ca. 14 x 10,5 cm, 6 cm stark

Maße	Ca. 115 x 84 cm, 6 cm stark (entspricht 0,97 m ²), ca. 125,77 kg/Lage		
Farbe	Muschelbeige	Herbstlaub	Basalt
Art-Nr.	45523460	45639078	45639079
Preis	m ² 24.99		

2

Muschelkalk

2| Mehrformat-Pflaster „Catavi“

Nostalgisches Flair durch abgerundete Kanten, hohe Farbbeständigkeit. Vier Steinformate je Verlegeeinheit. **Abgabe nur lagenweise als Verlegeeinheit möglich.** Eine Lage enthält folgende Formate:

11 Stück	21 x 14 cm, 6 cm stark
13 Stück	17,5 x 14 cm, 6 cm stark
13 Stück	14 x 14 cm, 6 cm stark
9 Stück	14 x 10,5 cm, 6 cm stark

Maße	Ca. 124 x 84 cm, 6 cm stark (entspricht 1,04 m ²), ca. 133 kg/Lage	
Farbe	Muschelkalk	Weiß-Schwarz
Art-Nr.	45282830	45282827
Preis	m ² 25.99	

3

Braun-Bunt

Sandstein

3| Pflaster „Antik“

Stilgetreu kombinierbar mit Mr. GARDENER Mauersteinen „Antik“ auf Seite 67 – 69

Rustikales Pflaster mit dem Charme der guten alten Zeit, mit gebrochenen Kanten und ebener Lauffläche.

Basalt

m² 26.99

Maße	Ca. 14 x 14 cm, 7 cm stark, ca. 2,99 kg/Stück			Ca. 21 x 14 cm, 7 cm stark, ca. 4,51 kg/Stück			Ca. 28 x 21 cm, 7 cm stark, ca. 9,25 kg/Stück		
Farbe	Sandstein	Basalt	Braun-Bunt	Sandstein	Basalt	Braun-Bunt	Sandstein	Basalt	Braun-Bunt
Art-Nr.	45423563	45233557	45233555	45423562	45233556	45233563	45523467	45523469	45523468
Preis	m ² 26.99								

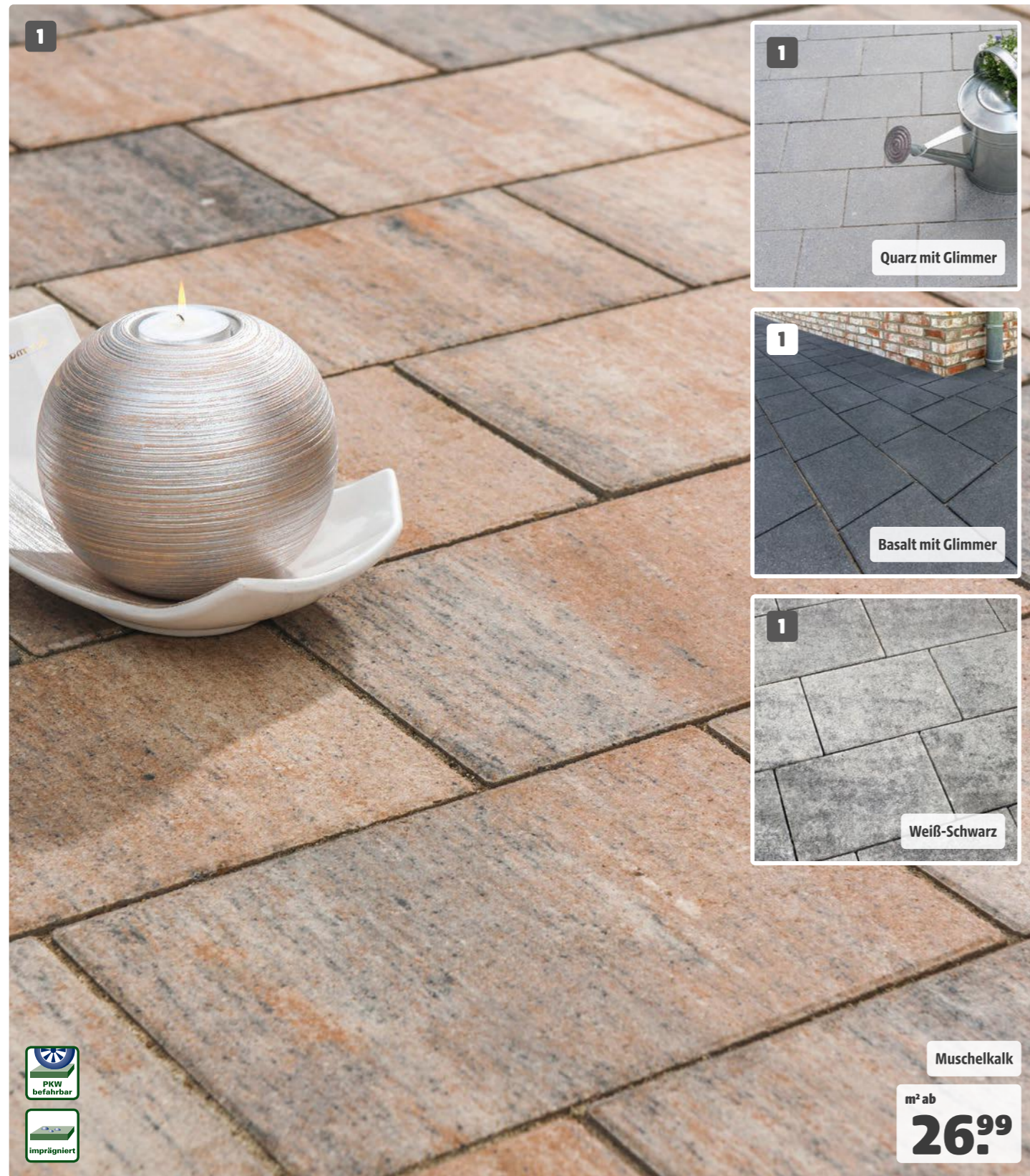

Muschelkalk
m² ab
26,99

1| Pflaster „Ensenada“

Klar und gradlinig mit kleinen Glimmer-Partikeln oder nuanciert, verschiebesicher, hohe Farbbeständigkeit. Wasser kann durch die Fugen versickern (Abflussbeiwert C = 0,3). In verschiedenen Farben.



Maße	Ca. 30 x 20 cm, 6 cm stark, ca. 7,65 kg/Stück				Ca. 40 x 20 cm, 6 cm stark, ca. 10,7 kg/Stück		
Farbe	Quarz mit Glimmer	Basalt mit Glimmer	Quarzit	Muschelkalk	Weiß-Schwarz	Quarz mit Glimmer	Basalt mit Glimmer
Art-Nr.	45523458	45523459	45755602	45755601	46073509	45876530	45876537
Preis	m ² 26.99				m ² 34.99		

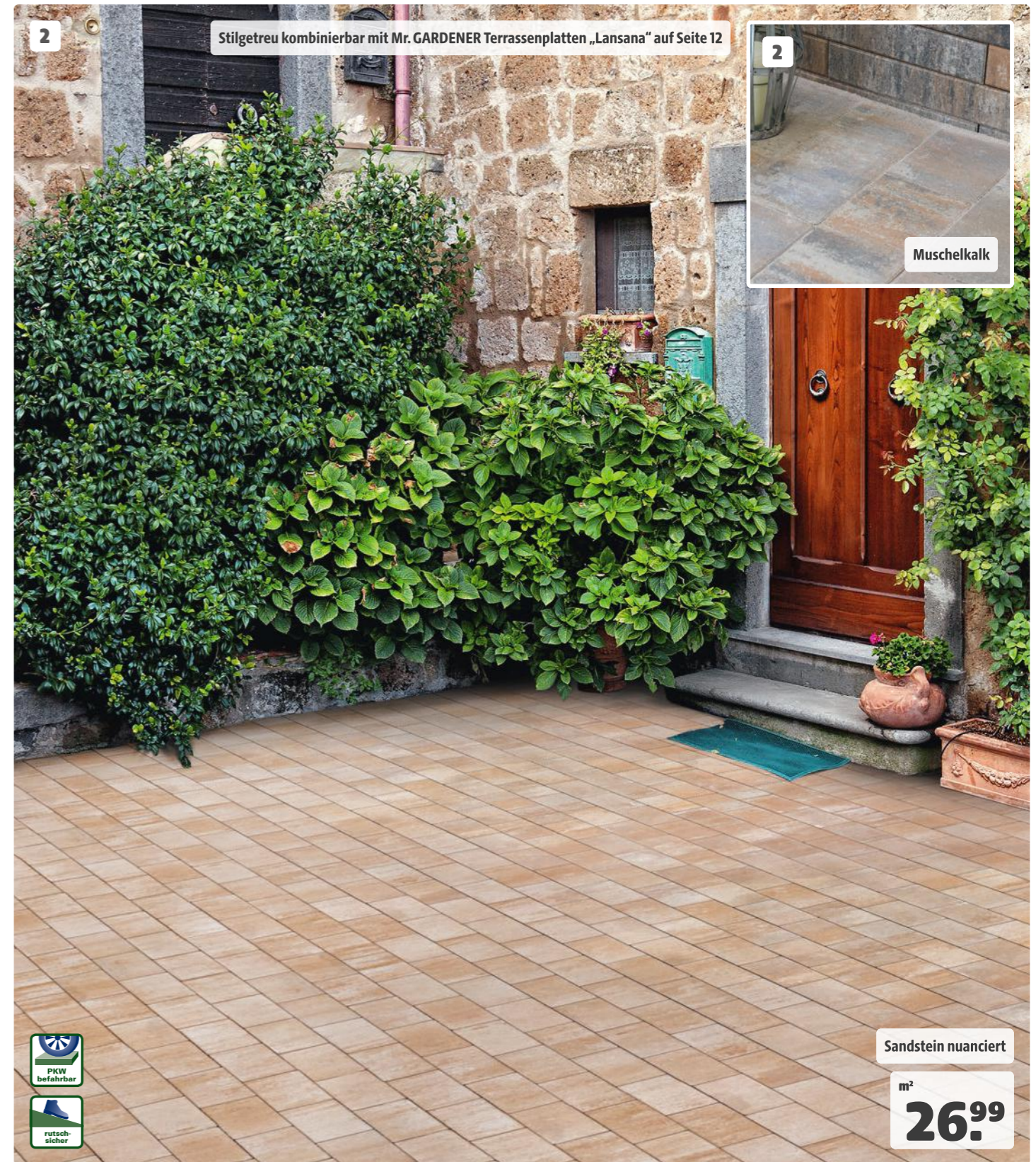

Sandstein nuanciert
m²
26,99

2| Längsformat-Pflaster „Lansana“

Längsformat-Pflaster, drei moderne Nuancierungen. Die Minifase unterstreicht das moderne Erscheinungsbild.



Maße	Ca. 30 x 13,3 cm, 6 cm stark, ca. 5,4 kg/Stück		
Farbe	Weiß-Anthrazit	Muschelkalk	Sandstein nuanciert
Art-Nr.	46001516	46001519	46077935
Preis	m ² 26.99		



1| Pflaster „Ensenada Antik“

Verschiebesicheres Pflaster mit gebrochenen Kanten für ein nostalgisches Flair. In nuancierten Farbtönen. Wasser kann durch die Fugen versickern (Abflussbeiwert C = 0).

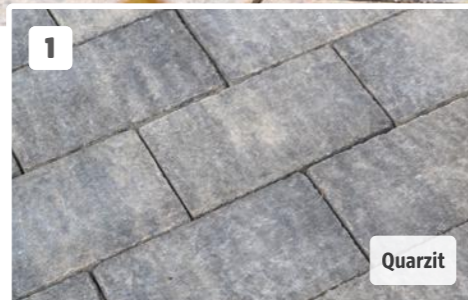

Maße	Ca. 30 x 20 cm, 6 cm stark, ca. 7,65 kg/Stück	
Farbe	Quarzit	Muschelkalk
Art.-Nr.	45755604	45755603
Preis	m ² 29.99	

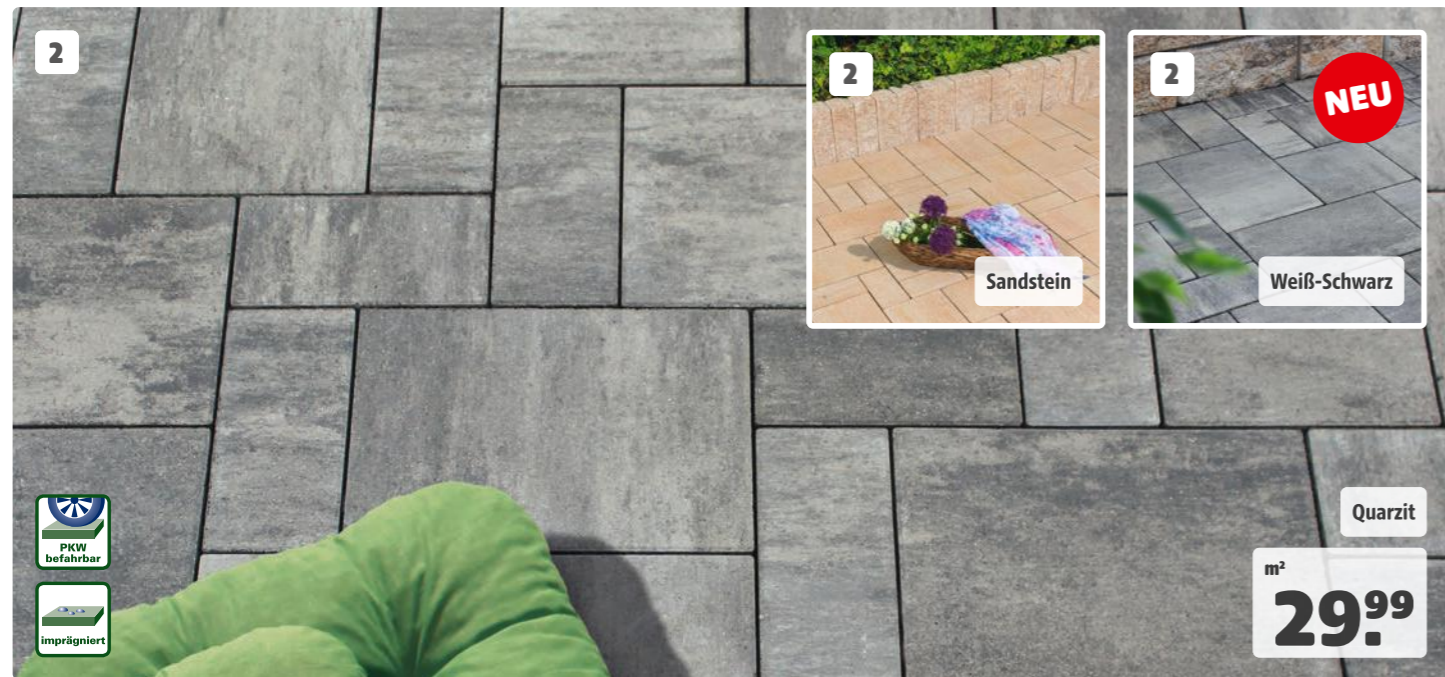

2| Mehrformat-Pflaster „Loreto“

Groß-/mehrfORMATIGES Pflaster mit Verschiebesicherung. Fünf Formate für unterschiedliche, kreative Verlegemuster in Hell-dunkel-Kombination, hohe Farbbeständigkeit. **Abgabe nur lagenweise als Verlegeeinheit möglich.** Eine Lage enthält folgende Formate:
 7 Stück ca. 30 x 20 cm, 6 cm stark
 7 Stück ca. 20 x 20 cm, 6 cm stark
 10 Stück ca. 20 x 10 cm, 6 cm stark



Maße	Ca. 118 x 78 cm, 6 cm stark (entspricht 0,92 m ²), ca. 116,7 kg/Lage				
Farbe	Sandstein	Basalt mit Glimmer	Quarzit	Muschelkalk	Weiß-Schwarz
Art.-Nr.	45423620	45423618	45423619	46354327	46354328
Preis	m ² 29.99				

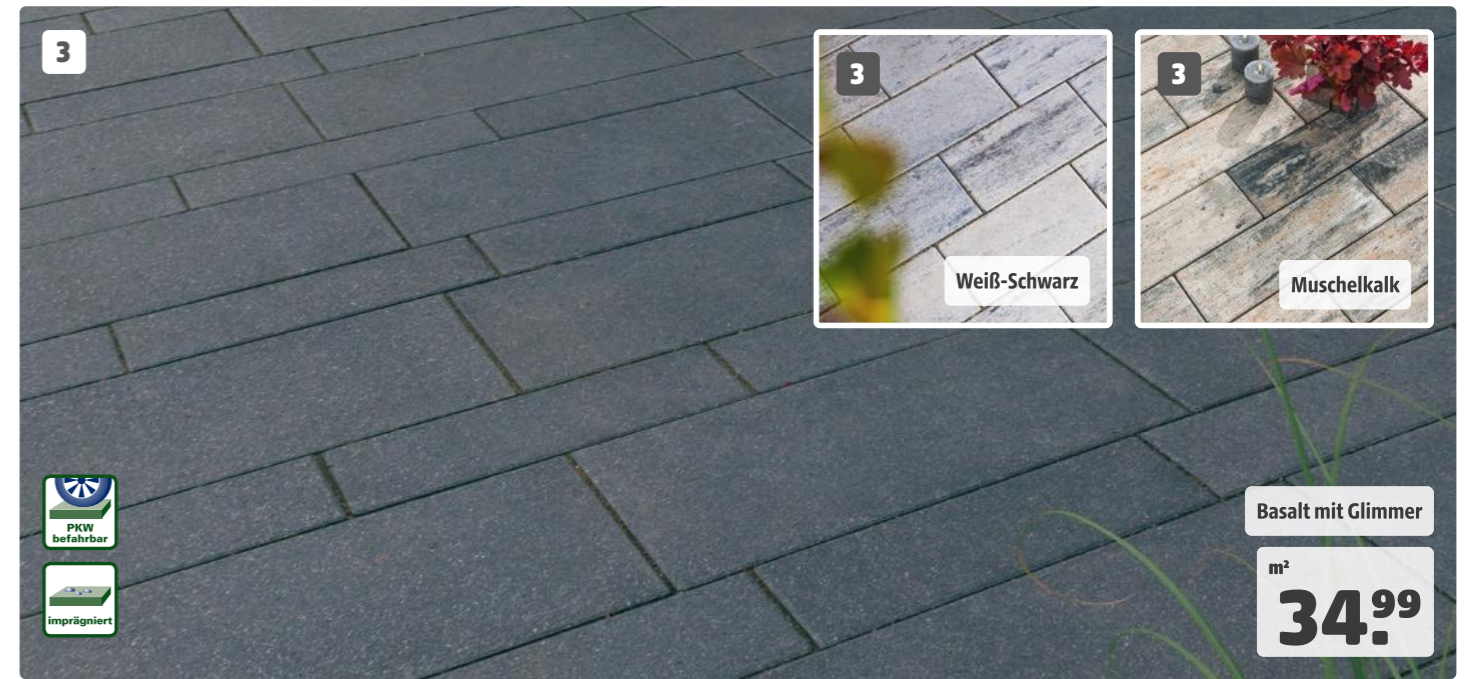

3| Längsformat-Pflaster „Cecilia“

Großformatiges Pflaster mit glatter Oberfläche und leichter Faser. Hohe Farbbeständigkeit, imprägniert und verschiebesicher. Wasser kann durch die Fugen versickern. In verschiedenen Abmessungen und Farben.



Maße	Ca. 45 x 15 cm, 8 cm stark, ca. 11,4 kg/Stück		Ca. 60 x 30 cm, 8 cm stark, ca. 30,9 kg/Stück			
Farbe	Quarzit	Basalt mit Glimmer (mit Glimmer-Partikeln im Beton)	Quarzit	Muschelkalk	Weiß-Schwarz	Basalt mit Glimmer (mit Glimmer-Partikeln im Beton)
Art.-Nr.	45280967	45284712	45280964	45280900	46073526	45284714
Preis	m ² 34.99					



4| Riemchenpflaster „Antik“

Pflaster mit gebrochenen Kanten und ebener Lauffläche. Vielfältige Flächenmuster einfach zu realisieren. Im starken Verbund ideal auch für belastete Flächen, wie z. B. Garageneinfahrten.

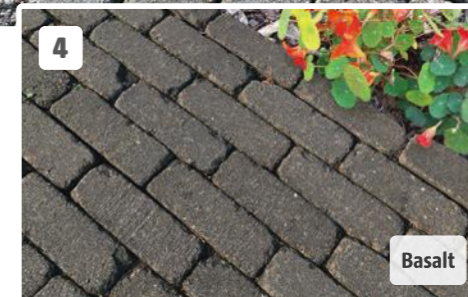

Maße	Ca. 21 x 7 cm, 7 cm stark, ca. 135,6 kg/Lage	
Farbe	Grau	Basalt
Art.-Nr.	45994599	45994593
Preis	m ² 46.99	m ² 48.99

VORTEILE ÖKOLOGISCHER UND WIRTSCHAFTLICHER NUTZEN

Städte und Gemeinden fordern und fördern immer stärker die Entsiegelung von Pflasterflächen. Aus ökologischer Sicht absolut sinnvoll, aus finanzieller Sicht sehr attraktiv. Basis hierfür ist seit 2010 das von der Bundesregierung verabschiedete bundesweite Wasserhaushaltsgesetz (WHG). Wasserdurchlässige Pflastersysteme verbinden die ökologisch sinnvolle Regenwasserversickerung mit positiven Verdunstungseffekten für das Stadtklima und einem ansprechenden Produktdesign. Die Steinsysteme decken das gesamte Spektrum der Sickerpflastertechnik ab.

ÖKOLOGISCHE VORTEILE

- Förderung von Grundwasserneubildung
- Versickerung des Niederschlagswassers an Ort und Stelle
- Verbesserte Wasserzufuhr für benachbarte Pflanzen
- Reduzierung des Regenwasserabflusses in die Kanalisation
- Entlastung von Klärwerken
- Verbesserung des Kleinklimas/Mikroklimas
- Begrünte und befahrbare Flächen



SCHON GEWUSST?



Das gesamte Wasservorkommen der Erde besteht zu 97 % aus Salzwasser, zu 2 % aus Eis und nur zu 1 % aus Süßwasser. Unser Süßwasser teilt sich zu 97 % in Grundwasser, zu 2 % in Seen und Flüsse und zu 1 % in Boden- und Luftfeuchte auf.

ENTSIEGELTE FLÄCHEN SPARSAM & WIRKSAM NUTZEN

**€ 150 BIS
€ 200**

können bei Einfamilienhäusern im Durchschnitt pro Jahr durch den Einsatz entsiegelter Flächen gespart werden.

In zahlreichen Kommunen wird der Einsatz von Ökopflastersystemen mit einem Gebührennachlass belohnt. Durch die hervorragende Wasserdurchlässigkeit des Pflasters kann Regenwasser ganz natürlich im Boden versickern und wird nicht in die Kanalisation abgeleitet. Im Gegensatz dazu „versiegeln“ andere Flächen rund um Ihr Eigenheim den Boden – ob Dachflächen, Terrassen, gepflasterte Wege, Garagenzufahrten oder PKW-Stellplätze. Sie leiten Regenwasser in die Kanalisation und fallen Eigentümern so finanziell zur Last. Frage bei Deiner Stadt bzw. Gemeinde nach den lokalen Gebühren, und spare bares Geld.



NEU

1| Ökopflaster mit Längsfuge „Cortona“

Rasenstein zweischichtig mit Natursteinkörnung im Vorsatz. Betonglatt, Mikrofase und werkseitiger Tiefenschutz. Inkl. angefastete Abstandhalter für ca. 6 mm umlaufende Drain-Fuge. Doppelnocken-Verschiebesicherung. Gleit- und Rutschwiderstand R13.

Maße	Ca. 30 x 15 cm, 8 cm stark, ca. 7,2 kg/Stück
Art.-Nr.	46367222
Preis	m ² 24.99

m²

24.99

rutschsicher

Drain-Funktion

PKW befahrbar

2

Anthrazit

NEU

2| Ökopflaster „Rasenstein Modern“

Rasenstein zweischichtig mit Natursteinkörnung im Vorsatz. Betonglatt, Mikrofase und Scheinfugen. Gleit- und Rutschwiderstand R13. In verschiedenen Farben.

Grau

Maße	Ca. 49,5 x 24,7 cm, 8 cm stark, ca. 20 kg/Stück	Ca. 49,5 x 24,7 cm, 8 cm stark, ca. 20 kg/Stück
Farbe	Grau	Anthrazit
Art.-Nr.	46296186	46296058
Preis	m ² 24.92	m ² 26.58

m² ab

24.92

rutschsicher

Drain-Funktion

PKW befahrbar



1

1

Anthrazit

Muschelcreme

m² ab
24,79



1| Ökopflaster „Pital“

Mit natürlicher Oberfläche, betonglatt, Mikrofase und Doppelnocken-Verschiebesicherung. Zweischichtig mit Natursteinkörnung im Vorsatz, Gleit-/Rutschwiderstand R13. Geprüfte Drain-Funktion bei vorschriftsmäßigem Einbau. Eine Lage enthält 16 Steine. **Abgabe nur lagenweise als Verlegeeinheit möglich.**



Maße	Ca. 30 x 20 cm, 6 cm stark (entspricht 0,96 m ²), ca. 8,1 kg/Stück			
Farbe	Grau	Anthrazit	Muschelcreme	Grau-Anthrazit nuanciert
Art.-Nr.	46077938	46077939	46077930	46077936
Preis	m ² 24.79	m ² 27.99		



2

2

Anthrazit

Grau-Anthrazit nuanciert

m²
28,99



2| Öko-Mehrformat-Pflaster „Nagarote“

Mehrformat-Pflaster mit Verschiebesicherung, natürlicher Oberfläche und Mikrofase. Abstandhalter für 6 mm umlaufende Drain-Fuge. Drei Steinformate gemischt je Lage. **Abgabe nur lagenweise als Verlegeeinheit möglich.**

Eine Lage enthält folgende Formate:
12 Stück 27 x 13,5 cm, 6 cm stark
12 Stück 20,3 x 13,5 cm, 6 cm stark
12 Stück 13,5 x 13,5 cm, 6 cm stark



Maße	Ca. 121 x 81 cm, 6 cm stark (entspricht 0,98 m ²), ca. 129,1 kg/Lage		
Farbe	Grau-Anthrazit nuanciert	Muschelcreme	Anthrazit
Art.-Nr.	46077937	46077929	46077928
Preis	m ² 28.99		



3

3

Sandstein

Grau-Anthrazit

m²
29,99



3| Öko-Mehrformat-Pflaster „Multum“

Mehrformat-Pflaster, wellige Kantenstruktur. Geprüfte Drain-Funktion bei vorschriftsmäßigem Einbau. Zehn Steinformate in drei verschiedenen Steinbreiten. Eine Lage enthält 17 Steine. **Abgabe nur lagenweise als Verlegeeinheit möglich.**



Maße	Ca. 118 x 78 cm, 6 cm stark (entspricht 0,92 m ²), ca. 116,6 kg/Lage	
Farbe	Sandstein	Grau-Anthrazit
Art.-Nr.	45891881	45891880
Preis	m ² 29.99	



4

Muschelkalk

m²
37,99



4| Ökopflaster „Comodoro“

Hochwertige, widerstandsfähige Oberfläche, kombiniert mit wasser- und luft-durchlässigem Kernbeton. Abstandhalter dienen der Versickerung und wirken als Verschiebesicherung. Hohe Farbbeständigkeit. Basis-Schutz der Oberfläche durch Imprägnierung. In verschiedenen Farben und Formaten.

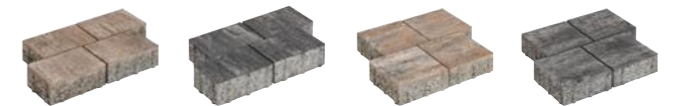

Maße	Ca. 21 x 14 cm, 8 cm stark, ca. 4,61 kg/Stück	Ca. 21 x 21 cm, 8 cm stark, ca. 7,22 kg/Stück
Farbe	Muschelkalk	Weiß-Schwarz
Art.-Nr.	45436501	45436500
Preis	m ² 37.99	



1

1| Rasenkante
Mit Nut und Feder. Gut geeignet zur Abtrennung von Beeten, Terrassen und Pflasterflächen.

Grau
Ifdm. 3.98
Stück ab
1.99

Rasenkante		Rasenkantenecke rechtwinklig	
Maße	Ca. 50 x 15 cm, 5 cm stark, ca. 8,6 kg/Stück	Ca. 100 x 15 cm, 5 cm stark, ca. 17,2 kg/Stück	Ca. 100 x 25 cm, 5 cm stark, ca. 27,6 kg/Stück
Farbe	Grau Anthrazit	Grau Anthrazit	Grau Anthrazit
Art-Nr.	45670950 45670949	45277712 45530579	227321 227323 45758502 45758501
Preis	Stück 1.99 Ifdm. 3.98	Stück 2.09 Ifdm. 4.18	Stück 2.29 Ifdm. 4.58



4

4| Rasenmähkante
Einfach zu verlegen – auch im Bogen, ganz ohne Verschnitt. Zur Einfassung von Rasenflächen oder Pflanzbeeten.

Maße	Ca. 24 x 12 cm, 4,5 cm stark, ca. 3 kg/Stück	Ca. 33 x 16 cm, 5 cm stark, ca. 6 kg/Stück	Ca. 24 x 12 cm, 4 cm stark, ca. 2,3 kg/Stück	
Farbe	Grau Anthrazit	Grau Anthrazit	Sandstein	
Art-Nr.	226869 226872	226873 226876	45876524	
Preis	Stück 0.79 Ifdm. 3.29	Stück 0.89 Ifdm. 3.71	Stück 1.19 Ifdm. 3.61	Stück 1.29 Ifdm. 3.91

Grau
Ifdm. 3.29
Stück ab
0.79



2

2| Tiefbord
Durch die abgerundeten Kanten sind sie für einen optimalen Übergang zwischen Weg und Rasen oder Beet geeignet.

Anthrazit
Stück ab
3.49

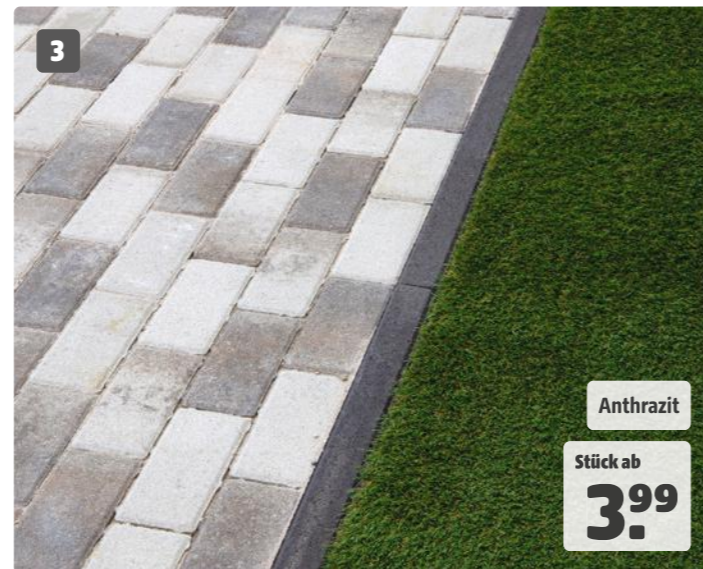

3

3| Rasenkante
Mit Dreikantfase. Für einen gepflegten Rasen- und Beetabschluss.

Anthrazit
Stück ab
3.99

Maße	Ca. 100 x 20 cm, 8 cm stark, ca. 37 kg/Stück	Ca. 100 x 25 cm, 8 cm stark, ca. 47 kg/Stück	
Farbe	Grau Anthrazit	Grau Anthrazit	
Art-Nr.	325425 45650035	325427 45650876	
Preis	Stück 3.49	Stück 4.49	Stück 4.19 Stück 5.99

Maße	Ca. 100 x 25 cm, 6 cm stark, ca. 26,7 kg/Stück
Farbe	Grau Anthrazit
Art-Nr.	45890728 45890729
Preis	Stück 3.99 Stück 4.79



5

5| Randbefestigung „Quadrobord“
Als Randstein, Beeteinfassung oder Wegbegrenzung, übereinandergesetzt auch als Hochbeeteinfassung geeignet. Verschiedene Ausführungen und Farben, ca. 50 x 11 cm, 8 cm stark.

Anthrazit
Ifdm. 8.98
Stück ab
4.49

Maße	Gerade, ca. 10,3 kg/Stück
Farbe	Anthrazit
Art-Nr.	45334708 45334739
Preis	Stück 4.49 Ifdm. 8.98



6

6| Mähroboter-Kantenstein
Verlegung im Nut-und-Feder-System, Verdrehen innerhalb der Verbundkehle ermöglicht Verlegung in Bogen, mit umlaufender Fase.

Anthrazit
Ifdm. 9.93
Stück ab
1.49

Maße	Ca. 15 x 24 cm, 4 cm stark, ca. 3,1 kg/Stück
Farbe	Anthrazit Muschelkalk
Art-Nr.	45994609 46073515
Preis	Stück 1.49 Ifdm. 9.93



1| Randstein „Luna“
 Moderner Randstein für eine elegante Optik und eine schnellere Verlegung. Attraktive Höhenabstufungen, Abgrenzungen und mehr sind mit dem Randstein „Luna“ möglich. Die Rückseite und die dazugehörige Kopfseite sind unbearbeitet. Ohne Fase.

Anthrazit
 lfdm. 7.96
Stück ab 1.99

			
Maße	Ca. 12,5 x 6 cm, 25 cm hoch, ca. 3,65 kg/Stück	Maße	Ca. 50 x 6 cm, 25 cm hoch, ca. 15,2 kg/Stück
Farbe	Anthrazit	Braun	Anthrazit
Art-Nr.	46247569	46247570	46247571
Preis	Stück 1.99 lfdm. 7.96		Stück 3.99 lfdm. 7.98





2| Einfassungsstein „Duopal“
 Doppel-Verbundpalisade für flexible Linienführung. Zur Einfassung von Wegen, Beeten, Rasenflächen und Terrassen.

	
Maße	Ca. 10 x 6 cm, 25 cm hoch, ca. 2,9 kg/Stück
Farbe	Grau
Art-Nr.	227348
Preis	Stück 1.89 lfdm. 18.90



3| Einfassungsstein „Palibord“
 Für gerade Linienführung. Zur Einfassung von Wegen, Beeten, Rasenflächen und Terrassen.

	
Maße	Ca. 50 x 6 cm, 25 cm hoch, ca. 14 kg/Stück
Farbe	Grau
Art-Nr.	227324
Preis	Stück 4.49 lfdm. 8.98



4| Rechteckpalisade
 Die rechteckigen Palisaden schaffen attraktive Höhenabstufungen, Abgrenzungen und mehr. Ab einer Höhe von ca. 60 cm hohl.

Anthrazit
 lfdm. 72.67
Stück ab 11.99

Maße	Ca. 16,5 x 12 cm						Ca. 20 x 8 cm		
Höhe	Ca. 60 cm	Ca. 80 cm	Ca. 100 cm	Ca. 120 cm	Ca. 150 cm	Ca. 200 cm	Ca. 60 cm	Ca. 90 cm	Ca. 120 cm
Gewicht	23 kg/Stück	30 kg/Stück	37,75 kg/Stück	46 kg/Stück	57,5 kg/Stück	76,7 kg/Stück	21 kg/Stück	31,5 kg/Stück	42 kg/Stück
Grau	45281250	45284285	45284316	45904730	45904731	45904732	-	-	-
Preis	Stück 10.99 lfdm. 66.61	Stück 15.49 lfdm. 93.88	Stück 21.49 lfdm. 130.24	Stück 28.99 lfdm. 175.70	Stück 44.99 lfdm. 272.67	Stück 69.99 lfdm. 424.18	-	-	-
Anthrazit	45284318	45284319	45280977	45904734	45904735	45904733	46073502	46073503	46073504
Preis	Stück 11.99 lfdm. 72.67	Stück 16.99 lfdm. 102.97	Stück 22.99 lfdm. 139.33	Stück 30.99 lfdm. 187.82	Stück 49.99 lfdm. 302.97	Stück 74.99 lfdm. 454.48	Stück 11.99 lfdm. 59.95	Stück 19.99 lfdm. 99.95	Stück 27.99 lfdm. 139.95



5| Rundpalisade
 Gekehlt, verschiedene Farben. Für Stütz- und Einfassungsmauern, zur Sicherung und Befestigung von Böschungen sowie zur Einfassung von Baumscheiben und Beeten geeignet.

					
Maße	Ca. Ø 11 cm, 25 cm hoch, ca. 6 kg/Stück	Ca. Ø 11 cm, 40 cm hoch, ca. 9 kg/Stück	Ca. Ø 11 cm, 60 cm hoch, ca. 14 kg/Stück		
Farbe	Grau	Anthrazit	Grau	Anthrazit	Grau
Art-Nr.	100574	227320	100634	100588	100753
Preis	Stück 2.69 lfdm. 24.45	Stück 2.99 lfdm. 27.18	Stück 2.69 lfdm. 24.45	Stück 3.49 lfdm. 31.73	Stück 7.29 lfdm. 66.27



6| Rechteckpalisade aus Recycling-Kunststoff
 Rechteckpalisaden aus hanit®-Recycling-Kunststoff bieten zahlreiche gestalterische Möglichkeiten. Witterungsbeständig, verrottungs- und bruchfest, geringes Gewicht.

	
Maße	Ca. 16 x 12 cm, 60 cm hoch, ca. 6,6 kg
Farbe	Grau
Art-Nr.	46365131
Preis	Stück 11.99 lfdm. 74.94



1| Palisade „Loreta“

Flache Palisade, auch als Randabschluss oder Beeteinfassung einsetzbar. Imprägnierte Oberfläche, hohe Farbbeständigkeit.

Maße	Ca. 15 x 4,5 cm, 30 cm hoch, ca. 4,32 kg/Stück
Farbe	Muschelkalk Quarzit
Art-Nr.	45639091 45639090
Preis	Stück 2.99 Ifdm. 19.93

2| Palisade „Nombela“

Moderne, gradlinige Palisade mit nuancierter Farbgebung. Als Palisade und als Mauer einsetzbar.

Maße	Ca. 12,5 x 12,5 cm, 80 cm hoch, ca. 27 kg/Stück	Ca. 25 x 8 cm, 100 cm hoch, ca. 43,8 kg/Stück
Farbe	Muschelkalk Basalt Muschelkalk Graphit	
Art-Nr.	46013734 46013730 46073494 46073495	
Preis	Stück 16.99 Ifdm. 135.92	Stück 27.99 Ifdm. 111.96



3| Palisade „Monza“

Ein System – zwei Funktionen: Die Palisade „Monza“ eignet sich auch als Mauerstein. Drei Seiten flächig gebrochen, eine Seite gestrahlt, lösemittelfreie Beschichtung weist Schmutz ab, sehr hohe Farbbeständigkeit.

Maße	Ca. 15 x 12,5 cm, 37,5 cm hoch, ca. 14,7 kg/Stück	Ca. 15 x 12,5 cm, 75 cm hoch, ca. 29,5 kg/Stück	Ca. 15 x 12,5 cm, 105 cm hoch, ca. 42,5 kg/Stück
Farbe	Muschelkalk Weiß-Schwarz	Muschelkalk Weiß-Schwarz	Muschelkalk Weiß-Schwarz
Art-Nr.	46073498 46073501	46073497 46073500	46073496 46073499
Preis	Stück 10.99 Ifdm. 73.27	Stück 22.99 Ifdm. 153.27	Stück 32.99 Ifdm. 219.93

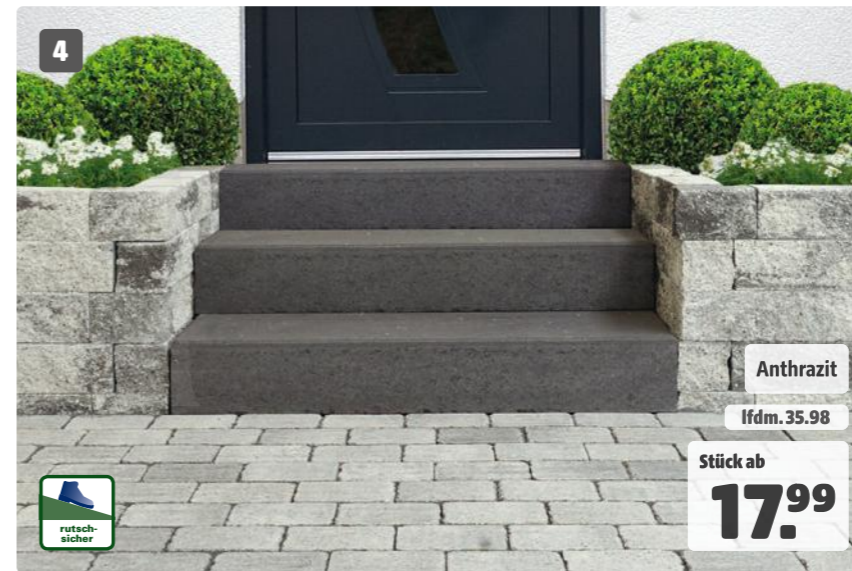

4| Blockstufen

Betonglatt, zum Bau von Treppenanlagen, z. B. zwischen Hauseingang und Gartenweg, verschiedene Farben und Formate.

Maße	Ca. 50 x 35 cm, 15 cm stark, ca. 65 kg/Stück	Ca. 75 x 35 cm, 15 cm stark, ca. 65 kg/Stück	Ca. 100 x 35 cm, 15 cm stark, ca. 130 kg/Stück
Farbe	Grau Anthrazit Grau Anthrazit		Grau Anthrazit
Art-Nr.	45528564 100749 274655 274656		45528671 45528562
Preis	Stück 17.99 Ifdm. 35.98	Stück 20.49 Ifdm. 40.98	Stück 21.99 Ifdm. 43.98 Stück 25.99 Ifdm. 51.98 Stück 28.49 Stück 32.99



5| Blockstufe „Loreta“

Geflamme Oberfläche, mit umlaufender Fase. Basis-Schutz der Oberfläche durch lösemittelfreie Imprägnierung.

Maße	Ca. 100 x 35 cm, 15 cm stark, ca. 110 kg/Stück
Farbe	Quarzit Muschelkalk Sandstein
Art-Nr.	45282636 45233317 45994603
Preis	Stück 69.99



6| Blockstufe „Monza“

Steigung mit gebrochener Oberfläche, Auftritt und Seitenflächen glatt. Passend zu den gleichnamigen Mauersteinen.

Maße	Ca. 50 x 34,5 cm, 15 cm stark, ca. 60 kg/Stück
Farbe	Sandstein Muschelkalk Schwarz
Art-Nr.	45523454 45523431 45523432
Preis	Stück 87.99 Ifdm. 175.98



7| U-Stein

Betonglatt, Kopfseite gefast, werkseitiger Tiefenschutz, zweischichtig mit Natursteinkörnung im Vorsatz, vielseitig einsetzbar. Es lassen sich größere Höhenunterschiede abfangen. Ebenfalls sind Sitzbanklösungen sowie Regale für Kaminholz möglich.

Maße	Ca. 50 x 40 cm, 40 cm stark, ca. 94 kg/Stück
Farbe	Grau Anthrazit
Art-Nr.	45890734 45890735
Preis	Stück 22.99 Stück 29.99



1| L-Stein

Für die Gestaltung von Hochbeeten und erhöhten Gartenflächen im Außenbereich, zum Abfangen von leicht abfallendem Gelände im Garten, eingeschränkt auch in Hofeinfahrten.

Maße	Ca. 35 x 25 cm, 20 cm stark, ca. 14,4 kg	Ca. 30 x 40 cm, 20 cm stark, ca. 28 kg	Ca. 40 x 40 cm, 30 cm stark, ca. 40 kg	40 x 40 cm, 30 cm stark, ca. 43 kg	Ca. 60 x 40 cm, 30 cm stark, ca. 60 kg	Ca. 60 x 40 cm, 30 cm stark, ca. 58 kg	Ca. 80 x 40 cm, 30 cm stark, ca. 71 kg	Ca. 80 x 40 cm, 40 cm stark, ca. 86 kg		
Farbe	Grau	Anthrazit	Grau	Anthrazit	Grau	Anthrazit	Grau	Anthrazit		
Art.-Nr.	46003149	46003155	45670948	45907360	45670947	46073519	45670946	46073492	46003159	46073493
Preis	Stück 5.29	Stück 6.19	Stück 7.29	Stück 7.99	Stück 13.99	Stück 17.99	Stück 15.99	Stück 27.99	Stück 23.59	Stück 38.99



2| L-Stein/L-Eckstein Sichtbeton

Belastbares Befestigungselement, für Böschungen oder als beidseitig sichtbares Trennelement einsetzbar, höchste Sichtbetonqualität, rundum schalungsglatt, armiert und mit Eckverstärkung. Verschiedene Ausführungen und Formate.

	L-Stein, bewehrt, 12 cm stark							
	Maße	Ca. H 55 x B 100 x T 30 cm	Ca. H 80 x B 100 x T 45 cm	Ca. H 105 x B 100 x T 60 cm	Ca. H 130 x B 100 x T 70 cm	Ca. H 155 x B 100 x T 85 cm	Ca. H 180 x B 100 x T 100 cm	Ca. H 205 x B 100 x T 115 cm
	Art.-Nr.	45761871	45761872	45761873	45761875	45761866	45761865	45761864
	Preis	Stück 109.-	Stück 139.-	Stück 169.-	Stück 219.-	Stück 279.-	Stück 349.-	Stück 399.-
	L-Eckstein, bewehrt, zweiteilig, 12 cm stark							
	Maße	Ca. H 55 x B 100 cm	Ca. H 80 x B 100 cm	Ca. H 105 x B 100 cm	Ca. H 130 x B 100 cm	Ca. H 155 x B 100 cm	Ca. H 180 x B 100 cm	Ca. H 205 x B 100 cm
	Art.-Nr.	45759760	45759763	45759767	45761867	45761868	45761869	45761870
	Preis	Stück 329.-	Stück 449.-	Stück 499.-	Stück 599.-	Stück 699.-	Stück 949.-	Stück 1099.-



3| Schalungssteine

Mit Nut und Feder. Glatte Oberfläche mit Fasse. Die ideale Lösung für Mauern, Stützwände und Fundamente.

Schalungsstein	Endstein	Eck-Anfangsstein	Mauerabdeckplatte für Schalungsstein 17,5	Schalungsstein	Endstein	Eck-Anfangsstein	Mauerabdeckplatte für Schalungsstein 24	
Maße	Ca. 50 x 17,5 x 20 cm	Ca. 17,5 x 17,5 x 20 cm	Ca. 42,5 x 17,5 x 20 cm	Ca. 49 x 25 x 4,5 cm	Ca. 50 x 24 x 20 cm	Ca. 25 x 24 x 20 cm	Ca. 50 x 24 x 20 cm	Ca. 49 x 35 x 4,5 cm
Farbe	Grau	Grau	Grau	Grau	Grau	Grau	Grau	Grau
Art.-Nr.	46362587	46362581	46362599	46362584	46362601	46362595	46362589	46362585
Preis	Stück 2.79 m² 31.89	Stück 3.19	Stück 3.39	Stück 8.49 m² 69.02	Stück 2.99 m² 30.75	Stück 3.65	Stück 3.99	Stück 9.49
Farbe	Anthrazit	Anthrazit	Anthrazit	Anthrazit	Anthrazit	Anthrazit	Anthrazit	Anthrazit
Art.-Nr.	46362583	46362586	46362582	46362590	46362591	46362580	46362592	46362596
Preis	Stück 3.99 m² 45.60	Stück 3.99	Stück 4.29	Stück 8.99 m² 73.09	Stück 4.49 m² 37.42	Stück 4.49	Stück 4.79	9.99 m² 58.08



4 - 6| Fundamentsteine

Zur langfristigen und sicheren Fundamentierung. Flexibel und stabil, schnelle und einfache Verlegung, hohe Standfestigkeit.

4] Fundamentstein	5] Zaunpfosten-Fundamentstein	6] Pfosten-Fundamentstein	
Verwendbar für 7-cm-Latten/-Bohlen oder 5-cm-Latten.	Nur zwei Öffnungen bieten alle Möglichkeiten der Anwendung, z. B. für Wäschespinnen, Sonnenschirme, Fahnenstangen.	Verwendbar als Fundament für H-Anker bis ca. 12 cm.	
Maße	Ca. 22 x 22 cm, 17 cm hoch, ca. 13,5 kg/Stück	Ca. 20 x 20 cm, 17 cm hoch, Innenmaß ca. 6 x 6 cm und 6 x 4 cm (ohne Halbkreis, Halbkreis-Ø ca. 3,7 cm), ca. 12 kg/Stück	Ca. 26,5 x 21,5 cm, 34 cm hoch, Innenmaß ca. 14 x 9,5 cm, ca. 25 kg/Stück
Art.-Nr.	45523450	45523453	45523451
Preis	Stück 7.99	Stück 7.99	Stück 14.99



1| Pflanzring

Zum Bepflanzen und Befestigen von Böschungen. Witterungsbeständig.



Pflanzring klein, zur Abgrenzung von kleinen Beeten oder Böschungen.

Pflanzring groß, zur seitlichen Wegbefestigung oder als natürlicher Lärmschutzwall.

Maße	Ca. 28 x 35 cm, 20 cm hoch, ca. 15,5 kg/Stück			Ca. 40 x 50 cm, 30 cm hoch, ca. 43,2 kg/Stück		
Farbe	Grau	Anthrazit	Braun	Grau	Anthrazit	Braun
Art-Nr.	45153213	45154868	45153214	45153342	45155390	45153341
Preis	Stück 2.39	Stück 2.49		Stück 3.99	Stück 4.49	

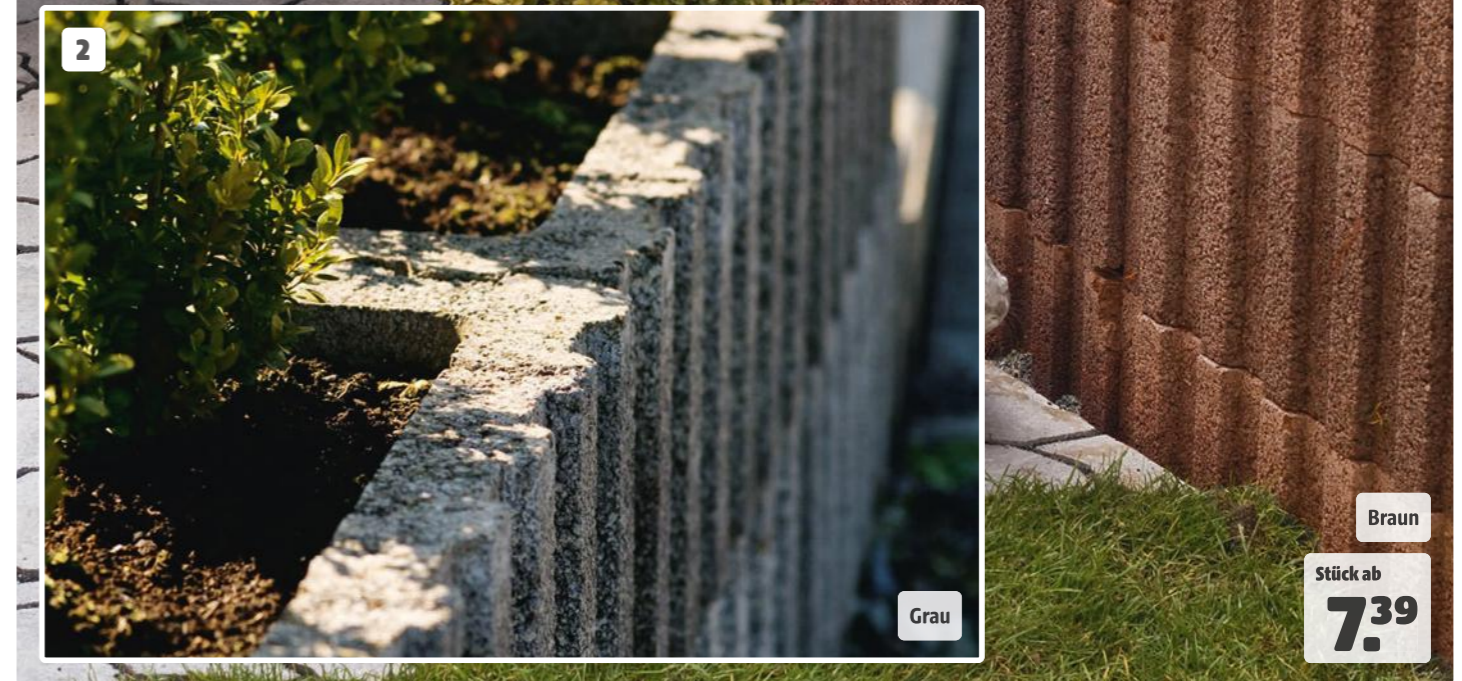
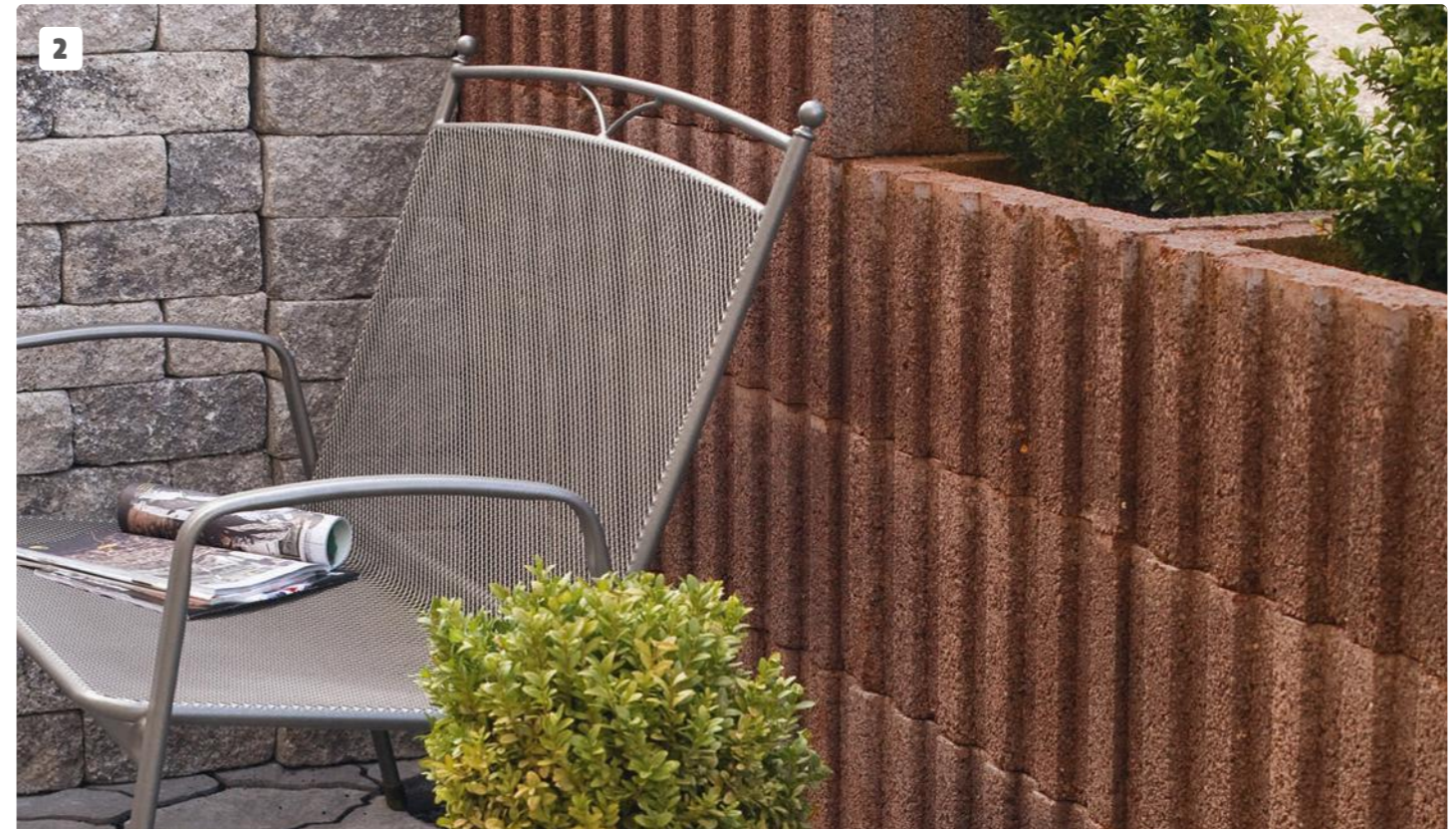

2| Pflanzstein „Ratioflor“

Die handliche und kompakte Rechteckform des „Ratioflor“-Pflanzsteins ermöglicht ein schnelles und kostengünstiges Versetzen. Der „Ratioflor“-Pflanzstein eignet sich für eine Hangabfangung im Mauerwerk. Umseitiges Nut-und-Feder-System.



Maße	Ca. 40 x 30 cm, 25 cm hoch, ca. 32,5 kg/Stück			Ca. 60 x 40 cm, 25 cm hoch, ca. 49 kg/Stück		
Farbe	Grau	Anthrazit	Braun	Grau	Anthrazit	Braun
Art-Nr.	45156691	45917044	45155407	45156424	45917045	45157231
Preis	Stück 7.39	Stück 8.49		Stück 9.99	Stück 10.99	

MAUERN VOLLER MÖGLICHKEITEN

Du hast kreative Ideen für die Gestaltung von Garten oder Terrasse? Wir haben das Mr. GARDENER Trockenmauerprogramm für Dich. In Form und Farbe ist hier vieles möglich, z. B. bei Hochbeeten, Einfriedungen, Begrenzungen sowie Sichtschutz-, Trenn- und Schallschutzwänden.



1



1| Mauerstein „Prades“

Dreiseitig gebrochen und gestrahlt, im Hochformat auch als Palisade einsetzbar, filigranes Mauerbild..

Maße	Ca. 25 x 12,5 cm, 12,5 cm stark, ca. 7,46 kg/Stück		Ca. 37,5 x 12,5 cm, 12,5 cm stark, ca. 12,3 kg/Stück	
Farbe	Schwarz	Terracotta	Schwarz	Terracotta
Art.-Nr.	45639084	45639083	45639085	45639082
Preis	Stück 3.69 m ² 118.08		Stück 5.49 m ² 117.12	

Terracotta

m² 118.08

Stück ab

3.69

2

Stilgetreu kombinierbar mit Mr. GARDENER Antik Pflastersteinen auf Seite 47



2| Mauerstein „Antik“

Zum Aufbau von Mauern und Einfassungen, ringsum gebrochene Kanten, glatte Flächen.

Maße	Ca. 28 x 21 cm, 7 cm stark, ca. 9,25 kg/Stück		
Farbe	Sandstein	Basalt	Braun-Bunt
Art.-Nr.	45423596	45233322	45233321
Preis	Stück 2.79 m ² 142.35		

Sandstein

m² 142.35

Stück

2.79



NEU



Basalt

Braun-Bunt

m² 106.40

Stück
3.99



1| Mauerstein „Antik Medium“

Vielseitiger rustikaler Mauerstein mit ringsum gebrochenen Kanten und glatter Fläche. Rechteckformat lässt sich in drei Ausrichtungen verbauen. Für Beeteinfassungen, Hochbeete oder als Mauer einsetzbar.



Maße	Ca. 30 x 15 cm, 12,5 cm hoch, ca. 11,5 kg/Stück	
Farbe	Braun-Bunt	Basalt
Art-Nr.	46354320	46354319
Preis	Stück 3.99 m ² 106.40	



Stilgetreu kombinierbar mit Mr. GARDENER Pflastersteinen auf Seite 47



Basalt



Sandstein



Braun-Bunt

Muschelkalk

m² 114.54

Stück ab
4.49



2| Mauerstein „Antik Maxi“

Kanten gebrochen, Oberfläche glatt. Großformat für effiziente Verarbeitung und schnelle Montage. Als Mauerstein oder Palisade einsetzbar. Verschiedene Formate.



Maße	Ca. 28 x 21 cm, 14 cm hoch, ca. 17,2 kg/Stück					Ca. 42 x 21 cm, 14 cm hoch, ca. 27,5 kg/Stück				
Farbe	Sandstein	Basalt	Braun-Bunt	Muschelkalk	Grau	Sandstein	Basalt	Braun-Bunt	Muschelkalk	Grau
Art-Nr.	45423612	45423610	45423608	45994594	46073514	45423613	45423611	45423609	45994600	46073505
Preis	Stück 4.49 m ² 114.54					Stück 5.99 m ² 101.87				



1| Mauerstein „Monza“

Dreieitig gebrochen, Oberseite gestrahlt, mit lösemittelfreier Beschichtung. Farbbeständig, schmutz- und wasserabweisend. Montage einfach mit Kleber, keine extra Abdecksteine nötig. Als Mauer und Palisade einsetzbar.

Maße	Ca. 20 x 10 cm, 10 cm stark, ca. 4,15 kg/Stück					Ca. 30 x 10 cm, 10 cm stark, ca. 6,64 kg/Stück					Ca. 40 x 10 cm, 10 cm stark, ca. 8,17 kg/Stück				
Farbe	Sandstein	Muschelkalk	Quarzit	Weiß-Schwarz	Granit	Sandstein	Muschelkalk	Quarzit	Weiß-Schwarz	Granit	Sandstein	Muschelkalk	Quarzit	Weiß-Schwarz	Granit
Art-Nr.	45233297	45233315	45423605	46073510	46247568	45233298	45233316	45423606	46073507	46247567	45423598	45423599	45423607	46073506	46247566
Preis	Stück 3.39 m² 169.50					Stück 3.99 m² 133.-					Stück 5.99 m² 149.75				



2| Mauerstein „Monza Maxi“

Filigranes Mauerbild, Steine werden einfach aufeinandergesetzt, oberste Reihe sollte verklebt werden. Dreieitig gebrochen, Oberseite gestrahlt. Keine speziellen Abdeck- oder Endsteine notwendig. Steine hochformatig auch als Palisaden verwendbar. Lösemittelfreie Beschichtung lässt Schmutz und Wassertropfen abperlen. Hohe Farbbeständigkeit.

Maße	Ca. 25 x 12,5 cm, 12,5 cm stark, ca. 7,46 kg/Stück		Ca. 37,5 x 12,5 cm, 12,5 cm stark, ca. 13 kg/Stück	
Farbe	Muschelkalk	Sandstein	Muschelkalk	Sandstein
Art-Nr.	45423632	45423635	45423637	45423640
Preis	Stück 3.69 m² 118.08		Stück 5.49 m² 117.12	



3| Mauerstein „Monza Grande“

Dreieitig gebrochen, Oberseite gestrahlt. Keine extra Abdecksteine nötig. Lösemittelfreie Beschichtung, hohe Farbbeständigkeit. Verschiedene Größen und Farben.

Maße	Ca. 21 x 21 cm, 12,5 cm stark, ca. 12,5 kg/Stück				Ca. 42 x 21 cm, 12,5 cm stark, ca. 25,08 kg/Stück			
Farbe	Schwarz-Granit	Sandstein	Muschelkalk	Weiß-Schwarz	Schwarz-Granit	Sandstein	Muschelkalk	Weiß-Schwarz
Art-Nr.	45755610	45755608	45755606	45994601	45755611	45755609	45755607	45994592
Preis	Stück 5.49 m² 209.14				Stück 11.29 m² 215.05			



1| Mauerstein „Joacaba“

Die neue Mauer „Joacaba“ in Schieferoptik besitzt eine sicht- und fühlbare, reliefartige Struktur auf der Frontseite. Längsformatige Steine, sichtseitig mit natursteinähnlichen gerundeten Ecken, lösemittelfreie Beschichtung zum Basis-Schutz der Oberfläche und hohe Farbbeständigkeit.



Maße	Ca. 60 x 20 cm, 7 cm stark, ca. 18,9 kg/Stück	
Farbe	Muschelkalk	Quarzit
Art.-Nr.	46247576	46247575
Preis	Stück 5.79 m² 137.86	



2| Trapezmauer „Arezzo“

Verlegung gradlinig, in geschwungener Linie oder bogenförmig möglich. Verschiedene Farben. Pro Lage sind zwei Halbsteine enthalten.



Maße	Ca. 23/17 x 21,5 cm, 10 cm stark, ca. 8,7 kg/Stück		
Farbe	Terracotta	Basalt	Muschelkalk
Art.-Nr.	45423594	45423595	45876520
Preis	Stück 3.49 m² 174.50		



3| Mauerstein „Anbario“

Robuste Natursteinoptik bei geringem Gewicht, die perfekte Lösung für kleinere Mauern, gebrochen.



Maße	Ca. 60 x 15 cm, 12 cm stark, ca. 25,4 kg/Stück		
Farbe	Grau-Anthrazit	Sandstein	Muschelkalk
Art.-Nr.	45890741	45890740	46272219
Preis	Stück 9.99 m² 138.75		



4| Mauerstein „Anbario Maxi“

Robuste Natursteinoptik mit hochwertiger Edelsplitt-Natursteinkörnung, gebrochen.



Maße	Ca. 30 x 22,5 cm, 12 cm stark, ca. 19,05 kg/Stück			Ca. 60 x 22,5 cm, 12 cm stark, ca. 38,1 kg/Stück		
Farbe	Grau-Anthrazit	Muschelcreme	Sandstein nuanciert	Grau-Anthrazit	Muschelcreme	Sandstein nuanciert
Art.-Nr.	46077925	46077927	46077926	46077922	46077924	46077923
Preis	Stück 5.99 m² 166.39			Stück 11.49 m² 159.58		



Sandstein

m² 137.25

Stück
5.49

1| Trockenmauerstein „Nombela Pico“

Kleines Format mit quadratischem Querschnitt. Die schmale Fasse ringsum ergibt ein gleichmäßiges, feines Fugenbild. Montage der Steine einfach mit Kleber. Als Mauer, Palisade oder Randstein einsetzbar.



Maße	Ca. 40 x 10 cm, 10 cm stark, ca. 8,17 kg/Stück		
Farbe	Sandstein	Weiß-Schwarz	
Art-Nr.	45755612	45755613	
Preis	Stück 5.49 m ² 137.25		



NEU

Granit

lfdm. 69.90

Stück ab
6.99

2| Palisade „Luanda“

Rundum gestrahlt mit eingestreutem Edelsplitt, alle Seiten in Sichtoptik, hohe Farbbeständigkeit, schmale Fasse. Als Palisade, Mauer oder Randstein einsetzbar.



Maße	Ca. 10 x 10 cm, 40 cm hoch, ca. 8,17 kg/Stück		Ca. 10 x 10 cm, 80 cm hoch, ca. 16,34 kg/Stück	
Farbe	Granit	Basalt	Granit	Basalt
Art-Nr.	46354322	46354321	46354324	46354323
Preis	Stück 6.99 lfdm. 69.90		Stück 12.99 lfdm. 129.90	



Grau

m² 87.80

Halbstein Stück ab
4.39

3| Gartenmauer-System

Mauersystem mit Nut-und-Feder-Verbindungen. Für einen schnellen Bau von kleinen Ziermauern bis hin zu kompletten Grundstückseinfassungen.



	Halbstein		Normalstein		Abdeckplatte		Pfeilerelement	Pfeilerabdeckplatte
Maße	Ca. 25 x 25 cm, 20 cm stark, ca. 17,3 kg/Stück		Ca. 50 x 25 cm, 20 cm stark, ca. 25,8 kg/Stück		Ca. 50 x 32 cm, 4 cm stark, ca. 14,8 kg/Stück		Ca. 32,5 x 32,5 cm, 20 cm stark, ca. 21 kg/Stück	Ca. 40 x 40 cm, 4 cm stark, ca. 14,8 kg/Stück
Farbe	Granit	Anthrazit	Granit	Anthrazit	Granit	Anthrazit	Anthrazit	Anthrazit
Art-Nr.	45154123	283422	45153603	283421	45689878	45689909	283425	45693386
Preis	Stück 4.39 m ² 87.80	Stück 4.89 m ² 97.80	Stück 5.79 m ² 57.90	Stück 5.79 m ² 57.90	Stück 10.99 lfdm. 21.98	Stück 11.99 lfdm. 23.98	Stück 9.99 m ² 153.69	Stück 20.49 lfdm. 51.23

1] Gartenmauer-System Nuanciert
Nut- und Feder-System. Als Mauer, Abgrenzung oder Beet-einfassung einsetzbar.

Sandstein
m² 119.80
Halbstein Stück 5.99

Quarzit

2] Mauersand
Geprüft nach DIN 12620

kg 0.14
25 kg
3.49

Körnung	Ca. 0 – 2 mm
Menge	25 kg
Art.-Nr.	45233279
Preis	3.49 kg 0.14

1

Sandstein
m² 119.80
Halbstein Stück 5.99

Quarzit

3] Gartenmauer „Mini“
Schlichte und gradlinige Optik. Als klassische Mauer oder zur Bepflanzung geeignet.

Quarzit
m² 107.61
Mauerstein Stück 7.99

3

Sandstein

3

Sandstein

4

4] Gartenmauer „Fein“
Die Steine überzeugen mit ihrer modernen und zugleich glatten Oberfläche. Durch die Gradlinigkeit wirken sie besonders edel.

Halbstein Stück 14.49
m² 289.80

	Halbstein	Normalstein	Pfeilerstein	Mauerabdeckung	Pfeilerabdeckplatte
Maße	Ca. 25 x 25 cm, 20 cm stark, ca. 14 kg/Stück	Ca. 50 x 25 cm, 20 cm stark, ca. 23 kg/Stück	Ca. 37,5 x 37,5 cm, 20 cm stark, ca. 26,2 kg/Stück	Ca. 50 x 33 cm, 5 cm stark, ca. 18,6 kg/Stück	Ca. 50 x 50 cm, 5 cm stark, ca. 25,8 kg/Stück
Farbe	Sandstein Quarzit	Sandstein Quarzit	Sandstein Quarzit	Sandstein Quarzit	Sandstein Quarzit
Art.-Nr.	45523443 45523447	45523442 45523446	45523444 45523448	45423629 45423631	45523445 45523449
Preis	Stück 5.99 m ² 119.80	Stück 8.49 m ² 84.90	Stück 12.99 m ² 173.20	Stück 10.99 lfdm. 21.98	Stück 13.99 lfdm. 27.98

	Halbstein	Vollstein	Pfeiler	Mauerabdeckung	Pfeilerabdeckung
Maße	Ca. 25 x 25 cm, 20 cm stark, ca. 15 kg/Stück	Ca. 50 x 25 cm, 20 cm stark, ca. 25 kg/Stück	Ca. 37,5 x 37,5 cm, 20 cm stark, ca. 28,2 kg/Stück	Ca. 50 x 33 cm, 5 cm stark, ca. 18,6 kg/Stück	Ca. 50 x 50 cm, 5 cm stark, ca. 25,8 kg/Stück
Farbe	Weiß-Schwarz	Weiß-Schwarz	Weiß-Schwarz	Quarzit	Quarzit
Art.-Nr.	46073518	46073520	46073491	45423631	45523449
Preis	Stück 14.49 m ² 289.80	Stück 16.99 m ² 169.90	Stück 27.99 m ² 373.20	Stück 10.99 lfdm. 21.98	Stück 13.99 lfdm. 27.98



Quarzit
m² 186.53
Mauerstein Stück
13.99

1| Mauerstein „Casoria“

Längsformatiger, gradliniger Mauerstein mit nuancierter Farbgebung und Fasse. Maximale Flexibilität beim Mauerabschluss.
Aufbaumöglichkeiten:
1. Mauerabschluss mit im Lieferumfang enthaltenen Vollsteinen (zwei Steine pro Lage), Fasse nach unten gedreht.
2. Mauerabschluss mit Mauerabdeckung.
3. Mauerabschluss mit Hohlsteinen, z. B. für eine Bepflanzung.
Montage einfach mit Kleber.



	Mauerstein		Mauerabdeckung	
Maße	Ca. 60 x 25 cm, 12,5 cm stark, ca. 25 kg/Stück		Ca. 50 x 33 cm, 5 cm stark, ca. 18,6 kg/Stück	
Farbe	Muschelkalk	Quarzit	Sandstein	Quarzit
Art.-Nr.	45423628	45423626	45423629	45423631
Preis	Stück 13.99 m ² 186.53		Stück 10.99 lfdm. 21.98	



Muschelkalk
m² 181.58
Mauerstein Stück
21.99

2| Mauerstein „Casoria Maxi“

Längsformatiger, gradliniger Mauerstein mit betonter horizontaler Fasse, nuancierte Farbgebung. Großflächige Variante mit größerer Steinhöhe. Mauerhöhe bis zu 2 m möglich.
Aufbaumöglichkeiten:
1. Mauerabschluss mit zusätzlich erhältlichen Abdeckplatten.
2. Mauerabschluss mit Hohlsteinen, z. B. für eine Bepflanzung.

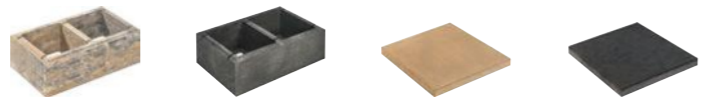

	Mauerstein		Mauerabdeckung	
Maße	Ca. 60 x 40 cm, 20 cm stark, ca. 36 kg/Stück		Ca. 50 x 50 cm, 5 cm stark, ca. 26,6 kg/Stück	
Farbe	Muschelkalk	Quarzit	Sandstein	Quarzit
Art.-Nr.	45755614	45755615	45523445	45523449
Preis	Stück 21.99 m ² 181.58		Stück 13.99 lfdm. 27.98	



Basalt
Stück
239.-

3| Kräuterspirale „Arezzo“

Bausatz mit 96 Mauersteinen, inkl. Aufbauplan. Verschiedene Farben. (Ohne Bepflanzung.)



Maße	Ca. 200 x 140 cm, ca. 786 kg Gesamtgewicht	
Farbe	Terracotta	Basalt
Art.-Nr.	45423591	45423589
Preis	239.-	



Terracotta
Stück
399.-

4| Hochbeet „Arezzo“

Hochbeet aus vier Arezzo-Kreisen. Bausatz bestehend aus Mauersteinen und Aufbauplan. Montage der Steine einfach mit Kleber. (Ohne Bepflanzung.)



Maße	Ca. 260 x 206 cm, ca. 1.536 kg Gesamtgewicht	
Farbe	Terracotta	Basalt
Art.-Nr.	45523440	45523439
Preis	399.-	



1| Spielsand
25 kg, Art.-Nr. 401826 3.29 kg 0.13



2| Spielsand Plus
Gegen Tierverunreinigungen. 15 kg, Art.-Nr. 45877355 2.99 kg 0.20



3| Strand- und Spielsand „DOLOBEACH“
Feinkörniger Sand, quarzarm. Optimal zum Formenbau. 18 kg, Art.-Nr. 45423521 5.49 kg 0.31



4| Rasensand
Zur Rasenbelüftung und Bodenauflockerung bei schweren und verdichteten Böden, ca. 0,1 – 1,2 mm. 25 kg, Art.-Nr. 45877390 8.79 kg 0.35

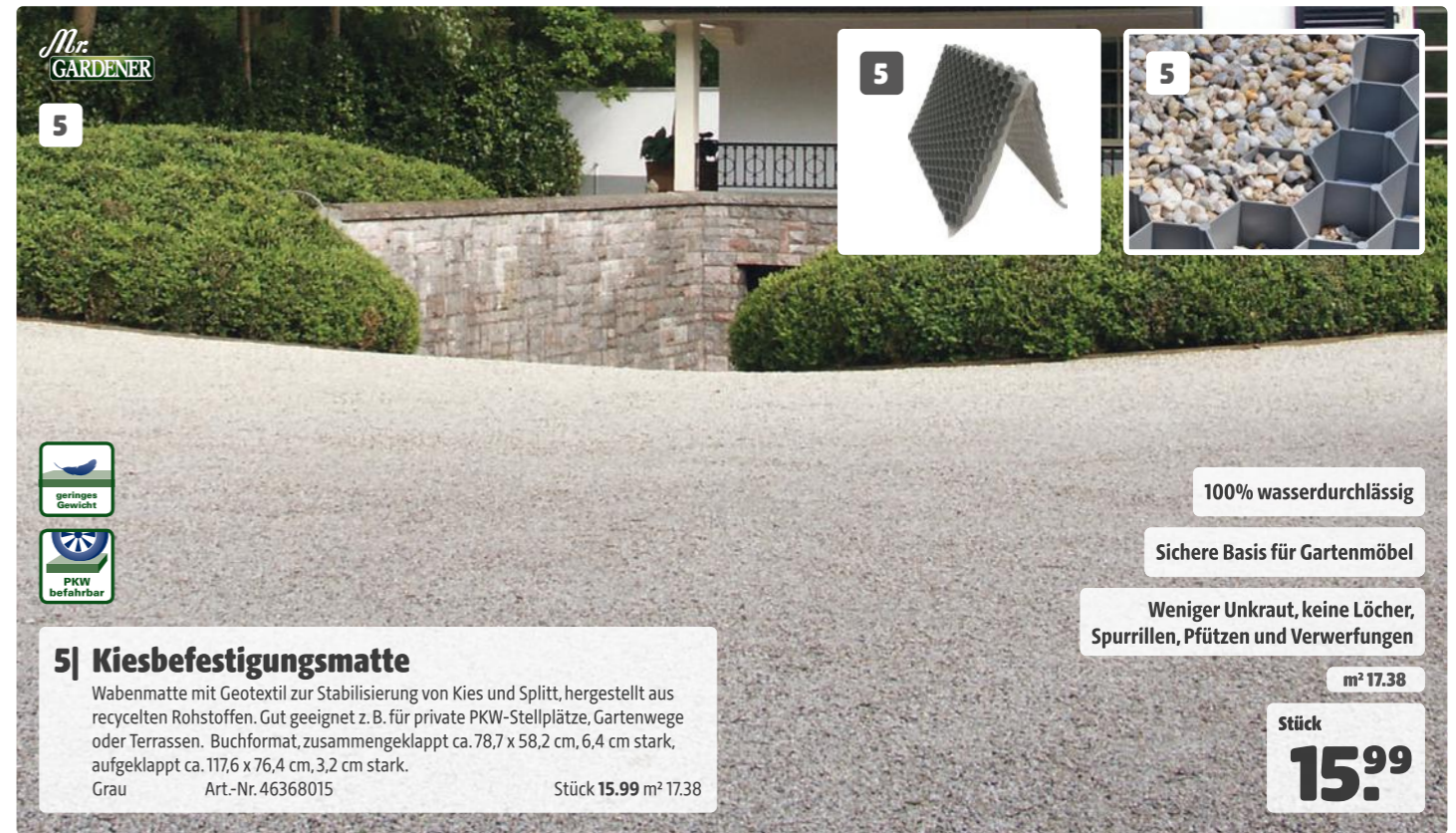

5| Kiesbefestigungsmatte
Wabenmatte mit Geotextil zur Stabilisierung von Kies und Splitt, hergestellt aus recycelten Rohstoffen. Gut geeignet z. B. für private PKW-Stellplätze, Gartenwege oder Terrassen. Buchformat, zusammengeklappt ca. 78,7 x 58,2 cm, 6,4 cm stark, aufgeklappt ca. 117,6 x 76,4 cm, 3,2 cm stark. Grau Art.-Nr. 46368015 Stück 15.99 m² 17.38

100% wasserdurchlässig
Sichere Basis für Gartenmöbel
Weniger Unkraut, keine Löcher, Spurrillen, Pfützen und Verwerfungen m² 17.38

Stück **15.99**



6| Recycling-Rasengitter
Ausgestattet mit Anti-Rutsch-Noppen auf der Oberseite und mit Bodenanker an der Unterseite für einen festen Halt im Untergrund. Aus 100 % recyceltem Kunststoffmüll. m² 27.18

Maße	Ca. 56 x 38 cm, 3,2 cm stark
Art.-Nr.	46133509
Preis	Stück 5.99 m² 2718

Stück **5.99**

LAUTER KLEINE HINGUCKER



1| Streu- und Bausplitt
Körnung ca. 2 – 5 mm, 25 kg Art.-Nr. 45877422 5.49 kg 0.22



2| Basaltplitt
Verschiedene Körnungen, 25 kg.
Ca. 1 – 3 mm Art.-Nr. 45233263 7.49 kg 0.30
Ca. 2 – 5 mm Art.-Nr. 45233264 6.79 kg 0.27
Ca. 8 – 12 mm Art.-Nr. 45233265 9.49 kg 0.38



3| Lavamulch
Mineralischer Rindenmulchersatz,
Körnung ca. 8 – 16 mm, 20 L.
Rotbraun Art.-Nr. 45233241 6.99 L 0.35
Schwarzgrau Art.-Nr. 45233243 7.29 L 0.36



4| Splitt „Ice Blue“
Verschiedene Körnungen, 15 kg.
Ca. 8 – 16 mm Art.-Nr. 45523502 8.99 kg 0.60
Ca. 16 – 32 mm Art.-Nr. 45889259 8.99 kg 0.60

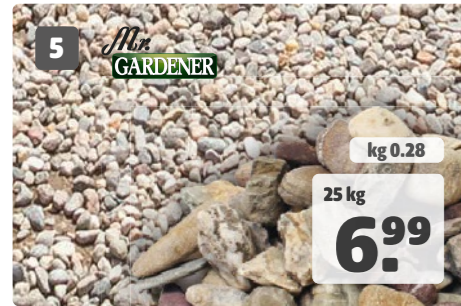

5| Rheinkies
Verschiedene Körnungen, 25 kg.
Ca. 8 – 16 mm Art.-Nr. 45233255 6.99 kg 0.28
Ca. 20 – 40 mm Art.-Nr. 45233257 6.99 kg 0.28
Ca. 40 – 80 mm Art.-Nr. 45233252 6.99 kg 0.28
Ca. 50 – 150 mm Art.-Nr. 45877447 6.99 kg 0.28



6| Quarzkies
Verschiedene Körnungen, 25 kg.
Ca. 2 – 5 mm Art.-Nr. 45877293 8.49 kg 0.34
Ca. 6 – 8 mm Art.-Nr. 45877292 8.49 kg 0.34
Ca. 8 – 12 mm Art.-Nr. 45877290 8.49 kg 0.34
Ca. 20 – 40 mm Art.-Nr. 45877291 8.49 kg 0.34
Ca. 30 – 70 mm Art.-Nr. 45877294 8.49 kg 0.34



7| Marmorsplitt
Körnung ca. 9 – 12 mm, 25 kg.
Art.-Nr. 45233278 9.99 kg 0.40



8| Granitsplitt
Körnung ca. 8 – 16 mm, 25 kg.
Rot Art.-Nr. 45233267 8.99 kg 0.36
Grau Art.-Nr. 45233266 8.99 kg 0.36



9| Ziegelgranulat
Körnung ca. 4 – 20 mm, 20 L.
Art.-Nr. 46127274 8.49 L 0.42



10| Ardennensplitt
Körnung ca. 8 – 16 mm, 25 kg.
Grau Art.-Nr. 45233276 9.99 kg 0.40



11| Taunusquarz
Verschiedene Körnungen, 25 kg.
Ca. 8 – 16 mm Art.-Nr. 45233268 9.99 kg 0.40
Ca. 16 – 32 mm Art.-Nr. 45233269 9.99 kg 0.40



12| Splitt „Rosario“
Körnung ca. 14 – 20 mm, 15 kg.
Art.-Nr. 46013631 8.99 kg 0.60



13| Splitt „Cappuccino“
Körnung ca. 8 – 16 mm, 15 kg.
Art.-Nr. 45523508 9.99 kg 0.67



14| Splitt „Arctic Green“
Körnung ca. 8 – 16 mm, 15 kg.
Art.-Nr. 45523505 14.99 kg 1-



15| Splitt „Mokka“
Körnung ca. 16 – 32 mm, 15 kg.
Art.-Nr. 45877273 8.99 kg 0.60



16| Splitt „Canadian Slate“
Körnung ca. 15 – 30 mm, 15 kg.
Violett Art.-Nr. 45523504 12.99 kg 0.87
Grün Art.-Nr. 45523503 12.99 kg 0.87

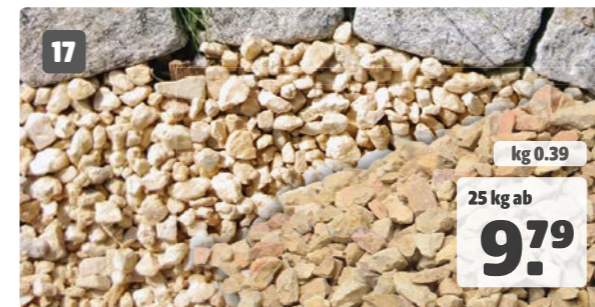

17| Splitt „Yellow Sun“
Verschiedene Körnungen, 25 kg.
Ca. 8 – 16 mm Art.-Nr. 45233270 9.79 kg 0.39
Ca. 16 – 32 mm Art.-Nr. 45889258 9.99 kg 0.40

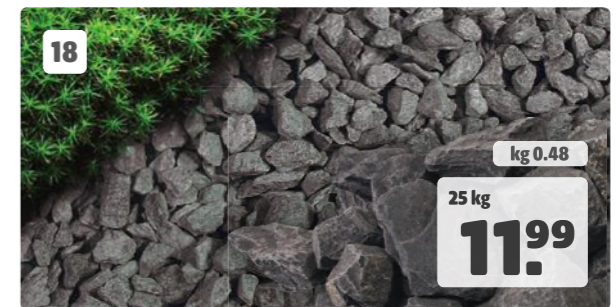

18| Naturstein „Nero Imperial“
Körnung ca. 30 – 60 mm, 25 kg.
Art.-Nr. 45233273 11.99 kg 0.48





1| Marmorkies
 Verschiedene Körnungen ab ca. 8 – 16 mm, 25 kg.
 Art.-Nr. 45233244 9.99 kg 0.40



2| Gartensplitt
 Körnung ca. 8 – 16 mm, 25 kg.
 Art.-Nr. 45233272 10.49 kg 0.42



3| Ardennensplitt
 Körnung ca. 8 – 16 mm, 25 kg.
 Art.-Nr. 45233276 9.99 kg 0.40



4| Splitt „Rouge“
 Körnung ca. 8 – 16 mm, 15 kg.
 Art.-Nr. 45877415 9.99 kg 0.67



5| Porphyrsplitt
 Körnung ca. 8 – 16 mm, 25 kg.
 Art.-Nr. 45233277 11.99 kg 0.48



6| Splitt „Vanilla“
 Körnung ca. 8 – 16 mm, 25 kg.
 Art.-Nr. 45233275 13.29 kg 0.53



7| Terrasplitt
 Körnung ca. 8 – 16 mm, 25 kg. Art.-Nr. 45233271 10.49 kg 0.42



8| Splitt „Mont Blanc“
 Körnung ca. 8 – 16 mm, 25 kg. Art.-Nr. 45233274 11.49 kg 0.46



BIG BAG
 Viele Kiese und Splitte
 auch erhältlich im
 Big Bag mit 600 kg oder
 1.000 kg.



9| Mauersand
 Im Big Bag.

Menge	600 kg	1.000 kg
Art.-Nr.	45877280	45877278
Preis	89.99 kg 0.15	99.99 kg 0.10



10| Splitt „K1“
 Körnung ca. 31,5 – 63 mm, im Big Bag.

Menge	600 kg	1.000 kg
Art.-Nr.	45877421	45877419
Preis	109.- kg 0.18	119.- kg 0.12



11| Splitt „Canadian Slate“
 Körnung ca. 15 – 30 mm, im Big Bag.

Farbe	Grün		Violett	
Menge	600 kg	1.000 kg	600 kg	1.000 kg
Art.-Nr.	45877367	45877369	45877368	45877370
Preis	349.- kg 0.58	429.- kg 0.43	349.- kg 0.58	429.- kg 0.43



12| Rheinkies
 Verschiedene Körnungen, im Big Bag.

Körnung	Ca. 8 – 16 mm		Ca. 20 – 40 mm		Ca. 40 – 80 mm		Ca. 50 – 150 mm	
Menge	600 kg	1.000 kg	600 kg	1.000 kg	600 kg	1.000 kg	250 kg	600 kg
Art.-Nr.	45877456	45882722	45877455	45877448	45877457	45877449	45877453	45877458
Preis	179.- kg 0.30	299.- kg 0.30	179.- kg 0.30	299.- kg 0.30	179.- kg 0.30	299.- kg 0.30	99.99 kg 0.40	179.- kg 0.30

ZIERKIESE/SPLITTE IM BIG BAG

1



1| Lavamulch

Körnung ca. 8 - 16 mm, im Big Bag.

Farbe	Rot-Braun		Schwarz-Grau	
Menge.	300 L	600 L	300 L	600 L
Art-Nr.	45877380	45877274	45877381	45877275
Preis	109,- L 0.36	199,- L 0.33	109,- L 0.36	199,- L 0.33

2



2| Granitsplitt

Körnung ca. 8 - 16 mm, im Big Bag.

Farbe	Rot		Grau	
Menge.	600 kg	1.000 kg	600 kg	1.000 kg
Art-Nr.	45877399	45877395	45877400	45877396
Preis	179,- kg 0.30	249,- kg 0.25	179,- kg 0.30	229,- kg 0.23

4



4| Splitt „Yellow Sun“

Verschiedene Körnungen, im Big Bag.

Körnung	Ca. 8 - 16 mm		Ca. 16 - 32 mm		Ca. 60 - 120 mm
Menge	600 kg	1.000 kg	600 kg	1.000 kg	1.000 kg
Art-Nr.	45877353	45877349	45877354	45889257	45877350
Preis	199,- kg 0.33	299,- kg 0.30	199,- kg 0.33	299,- kg 0.30	299,- kg 0.30



BIG BAG

3



3| Basaltsplitt

Verschiedene Körnungen, im Big Bag.

Körnung	Ca. 1 - 3 mm	
Menge	600 kg	1.000 kg
Art-Nr.	45877339	45877333
Preis	159,- kg 0.27	249,- kg 0.25

Körnung	Ca. 2 - 5 mm	
Menge	600 kg	1.000 kg
Art-Nr.	45877338	45877331
Preis	159,- kg 0.27	249,- kg 0.25

Körnung	Ca. 8 - 12 mm	
Menge	600 kg	1.000 kg
Art-Nr.	45877337	45877332
Preis	159,- kg 0.27	249,- kg 0.25

5



5| Gartensplitt

Körnung ca. 8 - 16 mm, im Big Bag.

Menge	600 kg	1.000 kg
Art-Nr.	45877376	45877374
Preis	189,- kg 0.32	299,- kg 0.30

ZIERKIESE/SPLITTE IM BIG BAG

6



6| Marmor Kies

Verschiedene Körnungen, im Big Bag.

Körnung	Ca. 8 - 16 mm		Ca. 15 - 25 mm		Ca. 20 - 40 mm		Ca. 40 - 60 mm		Ca. 60 - 100 mm	
Menge	600 kg	1.000 kg	600 kg	1.000 kg	600 kg	1.000 kg	600 kg	1.000 kg	600 kg	1.000 kg
Art-Nr.	45877306	45877295	45877304	45877383	45877303	45877384	45877305	45877385	45877307	45877296
Preis	219,- kg 0.37	329,- kg 0.33	219,- kg 0.37	329,- kg 0.33	219,- kg 0.37	329,- kg 0.33	219,- kg 0.37	329,- kg 0.33	219,- kg 0.37	329,- kg 0.33

7



7| Splitt „Ice Blue“

Verschiedene Körnungen, im Big Bag.

Körnung	Ca. 8 - 16 mm		Ca. 16 - 32 mm	
Menge	600 kg	1.000 kg	600 kg	1.000 kg
Art-Nr.	45877405	45877401	45877406	45877402
Preis	239,- kg 0.40	299,- kg 0.30	239,- kg 0.40	299,- kg 0.30

8



8| Splitt „Cappuccino“

Körnung ca. 8 - 16 mm, im Big Bag.

Menge	600 kg	1.000 kg
Art-Nr.	45877373	45877371
Preis	279,- kg 0.47	429,- kg 0.43

9



9| Splitt „Mont Blanc“

Körnung ca. 8 - 16 mm, im Big Bag.

Menge	600 kg	1.000 kg
Art-Nr.	45877283	45877281
Preis	279,- kg 0.47	449,- kg 0.45

10



10| Splitt „Rouge“

Körnung ca. 8 - 16 mm, im Big Bag.

Menge	600 kg	1.000 kg
Art-Nr.	45877418	45877416
Preis	379,- kg 0.63	579,- kg 0.58

11



11| Splitt „Rosario“

Körnung ca. 14 - 20 mm, im Big Bag.

Menge	600 kg	1.000 kg
Art-Nr.	46013128	46013216
Preis	279,- kg 0.47	499,- kg 0.50

12



12| Splitt „Mokka“

Körnung ca. 16 - 32 mm, im Big Bag.

Menge	600 kg	1.000 kg
Art-Nr.	45877272	45877407
Preis	249,- kg 0.42	379,- kg 0.38

13



13| Splitt „Arctic Green“

Körnung ca. 8 - 16 mm, im Big Bag.

Menge	600 kg	1.000 kg
Art-Nr.	45877324	45877323
Preis	449,- kg 0.75	599,- kg 0.60



Stilvoll und vielfältig kombinierbar – für eine kreative Gartengestaltung

1| Kalksteinbruch

Körnung ca. 70 – 120 mm, im Big Bag.

Menge	600 kg	1.000 kg
Art.-Nr.	45877361	45877362
Preis	199,- kg 0.33	279,- kg 0.28



2| Gabionensteine

Verschiedene Natursteine, ca. 70 – 120 mm, gebrochen, im 1.000-kg-Big-Bag.

Ausführung	„Rosso Verona“	„Nero Ebano“	„Bianco Italia“	„Arabescato“	„Ice Blue“
Art.-Nr.	45877357	45877358	45877359	45877360	45877356
Preis	399,- kg 0.40	399,- kg 0.40	399,- kg 0.40	399,- kg 0.40	399,- kg 0.40



3| Gabionenzaun

Aus feuerverzinktem Stahl. In verschiedenen Korbgrößen erhältlich. (Ohne Befüllung.)

Ca. L 120 x T 25 cm, Maschenweite ca. 45 mm, Steinkörnung ab ca. 50 mm

Höhe	Ca. 80 cm	Ca. 140 cm	Ca. 180 cm	Ca. 200 cm
Steinbedarf	Ca. 284 kg	Ca. 497 kg	Ca. 639 kg	Ca. 710 kg
Art.-Nr.	45532403	45526113	45526140	45527098
Preis	219,-	339,-	399,-	429,-

Verbinder für Zaunelemente

Stahl, verzinkt, einfache Montage durch Einhaken in den Gabionenkorb. Ca. B 55 x T 2 x H 40 mm. Art.-Nr. 45826255



4er-Set 11.99

Ca. L 200 x T 25 cm, Maschenweite ca. 45 mm, Steinkörnung ab ca. 50 mm

Höhe	Ca. 80 cm	Ca. 140 cm	Ca. 180 cm	Ca. 200 cm
Steinbedarf	Ca. 473 kg	Ca. 828 kg	Ca. 1.065 kg	Ca. 1.183 kg
Art.-Nr.	45527581	45528600	45528599	45528666
Preis	319,-	549,-	699,-	749,-



4| Gabionensäule

Der Korpus ist fertig verschweißt. Das komplette Montagematerial inkl. Pfosten ist im Lieferumfang enthalten. Aus feuerverzinktem Stahl. In verschiedenen Größen erhältlich. (Ohne Befüllung.)

Ca. B 25 x T 25 cm, Maschenweite ca. 45 mm, Steinkörnung ab ca. 50 mm

Höhe	Ca. 140 cm	Ca. 160 cm	Ca. 180 cm
Steinbedarf	Ca. 104 kg	Ca. 118 kg	Ca. 133 kg
Art.-Nr.	45528597	45528665	45528595
Preis	159,-	179,-	199,-

SO WIRD'S GEMACHT

Die Pfosten zur Befestigung der Zaunelemente sind innenliegend, alle Elemente können OHNE optische Unterbrechung montiert werden. Du benötigst kein Streifenfundament, da nur die Pfosten einbetoniert werden. Dadurch ist eine Beet- und Rasenbepflanzung bis direkt an die Gabione möglich.



GABIONEN/-SETS



Stück
20,99



Stück
49,99



Stück
84,99

1| Gabione „Leonardo“

Bausatz. Zink-Aluminium verzinkt, Stahldraht, Maschenweite ca. 2,5 x 10 cm. Empfohlene Steinkörnung ca. 2,5 – 9 cm, Steinbedarf ca. 25 kg. (Ohne Befüllung.)

Maße Ca. B 60 x T 10 x H 30 cm, oval

Art.-Nr. 45148774

Preis Stück 20,99

2| Steinkorb

Einfacher Aufbau durch Steckverbindungen. Zink-Aluminium verzinkt, Maschenweite ca. 10 x 10 cm. Empfohlene Steinkörnung ca. 2,5 – 6 cm, Steinbedarf ca. 400 kg. (Ohne Befüllung.)

Maße Ca. B 100 x T 50 x H 50 cm

Art.-Nr. 474787

Preis Stück 49,99

3| Gabionenbank

Bausatz. Zink-Aluminium verzinkt, Maschenweite ca. 5 x 10 cm. Sitzfläche aus stabilem und hochwertigem Douglasienholz. Empfohlene Steinkörnung ab ca. 5 cm. Steinbedarf ca. 190 kg. (Ohne Befüllung.)

Maße Ca. B 100 x T 30 x H 46 cm

Art.-Nr. 990011

Preis Stück 84,99

4



Stück
279,-

4| Mährobotergarage mit Pflanzschale

Bausatz. Zink-Aluminium verzinkt. Stahldraht 4/3 mm, Maschenweite ca. 2,5 x 10 cm. Empfohlene Steinkörnung ca. 2,5 – 6 cm, Steinbedarf ca. 175 kg. (Ohne Befüllung und Deko.)

Maße B 85 x T 95 x H 53 cm

Art.-Nr. 45876468

Preis Stück 279,-

6



Stück
64,99

6| Hochbeet

Bausatz. Einfacher Aufbau durch Steckverbindungen. Mit Trennfolie. Zink-Aluminium verzinkt, Maschenweite ca. 2,5 x 10 cm. Empfohlene Steinkörnung ca. 2,5 – 6 cm, Steinbedarf ca. 165 kg. Hochbeet durch mehrere Gitterüberlappungen im Ø verkleinerbar. (Ohne Befüllung und Deko.)

Maße Ca. Ø 92/72, H 40 cm

Art.-Nr. 474050

Preis Stück 64,99

7



Stück
74,99

7| Mauergitter für geschwungene Mauern

Bausatz. Zink-Aluminium verzinkt, Maschenweite ca. 2,5 x 10 cm, Länge variabel/unbegrenzt. Empfohlene Steinkörnung ca. 2,5 – 6 cm, max. Steinbedarf ca. 150 kg. Gitter vor Befüllen ca. 10 cm versenken/eingraben/fixieren. (Ohne Befüllung und Deko.)

Maße Ca. L max. 232 x B 10 x H 40 cm

Art.-Nr. 474688

Preis Stück 74,99

8



Stück
159,-

8| Kräuterspirale

Bausatz. Zink-Aluminium verzinkt mit 5 Jahren Garantie. Maschenweite ca. 2,5 x 10 cm, empfohlene Steinkörnung ca. 2,5 – 6 cm, max. Steinbedarf ca. 180 kg. Einfacher Aufbau durch Steckverbindungen. Mit Trennfolie. (Ohne Befüllung und Deko.)

Maße Ca. Ø 90 x 110 cm, H 60 – 20 cm stufenförmig abfallend
Ca. Ø 150 x 200 cm, H 80 – 20 cm stufenförmig abfallend (o. Abb.)

Art.-Nr. 866849

Preis Stück 159,-

5



5| Mülltonnenbox

Bausatz. Zink-Aluminium verzinkt, Maschenweite ca. 3,3 x 15 cm, integrierte Tür aus anthrazitfarbenem HPL-Schichtstoff und Pflanzschale aus schwarzem Kunststoff. Empfohlene Steinkörnung ab ca. 3,2 cm. (Ohne Befüllung und Deko.)

Stück ab
799,-

	Mülltonnenbox 120	Mülltonnenbox 240
Maße	Ca. B 80,5 x T 83,5 x H 123 cm, Pflanzschale ca. B 60 x T 60 x H 10 cm	Ca. B 91,5 x T 93 x H 138 cm, Pflanzschale ca. B 70 x T 70 x H 10 cm
Steinbedarf	Ca. 514 kg	Ca. 657 kg
Art.-Nr.	46005638	46004790
Preis	Stück 799,-	Stück 889,-



m² 33,16
Stück
8,29

9| Fallschutzmatte

Schnell und einfach verlegbar, dauerhaft elastisch, strapazierfähig, witterungsbeständig, rutschhemmend.

Maße Ca. 50 x 50 cm, 2,5 cm stark

Farbe	Schwarz	Grün	Rotbraun
Art.-Nr.	45755651	45755650	45755649
Preis	8,29 m² 33,16		

FALLSCHUTZ/PROBLEMLÖSER

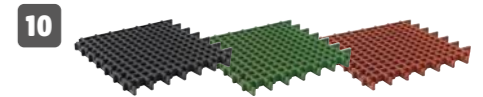

10| Rasengitterplatte

Fallschutz, dauerhaft begrünbar, verhindert ein Abspielen des Oberbodens, für Fallhöhen bis zu 1,5 m zertifiziert.

Maße Ca. 100 x 100 cm, 4,5 cm stark

Farbe	Schwarz	Grün	Rotbraun
Art.-Nr.	45769835	45774224	45765074
Preis	49,99		



Stück ab
21,99

11| Bordsteinrampe

Aus Gummigranulat für einen nahtlosen und barrierefreien Übergang, z. B. für Hof- oder Garageneinfahrten. Reifenschonend, leicht zu installieren und zu entfernen, frostsicher.

Maße	Ca. 100 x 25 cm, 4,5 cm stark	XL, ca. 100 x 25 cm, 11 cm stark
Art.-Nr.	45662316	45876695
Preis	21,99	42,99



Stück
24,99

12| Rammschutz

Verhindert Schäden an Lack, Reifen und Felgen. Rammschutz aus Gummigranulat zum Anschrauben an Garagenwände oder Leitplanken. Einfache Montage.

Maße	Ca. 100 x 12 cm, 2,5 cm stark
Art.-Nr.	45739596
Preis	24,99



Stück
32,99

13| Kantenschutz

Hochverdichtetes Gummigranulat zum Anbringen an Mauervorsprüngen, Bordsteinen oder Haus- und Garagenecken. Einfache Montage. Verhindert Schäden an Lack, Reifen und Felgen.

Maße	Ca. 100 x 12 cm, 12 cm stark
Art.-Nr.	45739593
Preis	32,99



Stück
28,99

14| Beeteinfassung

Sehr formstabil, hoher Gestaltungsspielraum, auch Radien möglich, schneller Einbau auf festen und losen Untergründen, zgl. Montagerohr. Farbe Schwarz.

Maße	Ca. 100 x 8 cm, 27,5 cm stark
Art.-Nr.	46267864
Preis	28,99

1| Mauerstein „Antik Medium“

Vielseitiger rustikaler Mauerstein mit ringsum gebrochenen Kanten und glatter Fläche. Rechteckformat lässt sich in drei Ausrichtungen verbauen. Für Beeteinfassungen, Hochbeete oder als Mauer einsetzbar. Farbe: Basalt. Ca. 30 x 15 cm, 12,5 cm hoch, ca. 11,5 kg/Stück.
Art.-Nr. 46354319 Stück 3.99 m² 106.40

Weitere Farben findest Du auf S. 68 im Katalog.

BESTSELLER

Stück

3.99

1

2| Keramische Terrassenplatte „Chicago“

Keramisches Feinsteinzeug in Natursteinoptik, Rutschhemmung R11, Abriebklasse IV und rektifizierte Kanten. Farbe: Grau. Ca. 59,5 x 59,5 cm, 2 cm stark, ca. 14 kg/Stück.
Art.-Nr. 46286313 Stück 10.49 m² 29.63

Weitere Farben findest Du auf S. 18 im Katalog.

2

Preise und technische Angaben vorbehaltlich eventueller Druckfehler bzw. Irrtümer. Preise ohne Dekorationsmaterial. Bar- und Selbstholpreise inkl. MwSt. Bei Lieferschwierigkeiten behalten wir uns vor, Ersatzartikel oder Nachlieferung anzubieten. Abgabe nur in Haushaltsmengen, solange der Vorrat reicht. Alle Preise in Euro. **Medieninhaber und Herausgeber:** hagebau Handelsgesellschaft für Baustoffe mbH & Co. KG, Celler Straße 47, 29614 Soltau. **Druck:** Sattler Media Press GmbH, Kurt-Sattler-Straße 9, 38315 Hornburg, Deutschland.

So erreichst Du uns:

hagebau.de
040 - 600 23 550 0*

* Montag – Samstag: 8 – 20 Uhr, innerhalb Deutschlands zum Ortstarif, Mobilfunkkosten können abweichen.

So findest Du uns:

hagebau.de/marktfinder



hagebau shop-App
kostenlos herunterladen.

