

Küchen

Kaufhilfe 2024/2025

Neu

VOXTORP
Küchenfront dunkel graubraun
für METOD Küchensystem.

Die aktuellen weltweiten Krisen (Ukrainekrieg, Welthandelsengpässe, etc.) beeinflussen erheblich Herstellung, Lieferketten und Vertrieb unserer Artikel. Aus diesem Grund konnten wir in dieser Kaufhilfe zum Zeitpunkt ihres Drucks keine Preise aufnehmen. Die aktuellen Preise aller in dieser Kaufhilfe gezeigten Artikel findest du unter Eingabe der Artikelnummer auf [IKEA.de](https://www.ikea.de)





Spülen und Mischbatterien
Siehe Seite 82.



Mit guter Beleuchtung über der Arbeitsplatte, hinter Vitrinentüren und in Schubladen ist das Arbeiten in deiner Küche sicherer, geht dir leichter von der Hand und macht auch mehr Spaß.
Siehe Seite 52.

Inhaltsverzeichnis

IKEA Küchen	04	Spülen	82
METHOD Küchensystem	06	Mischbatterien	90
Türen und Fronten	08	Schubladenorganisation	96
Deckseiten, Dekorleisten, Sockel und Beine	22	Zubehör	104
METHOD Zubehör und Scharniere	36	Knöpfe und Griffe	114
ENHET Küchensystem	40	KNOXHULT Küche	118
Komplettküchen	42	Einfache Kochlösungen	122
Türen und Schubladenfronten	44	Der Weg zu deiner Traumküche	126
Schränke und Regalrahmen	48	Services	128
Beleuchtung und Sound	52	Garantien	130
Arbeitsplatten	58		
Wandpaneel	72		

Welchen Küchentyp möchtest du?

Egal, ob du nach einer kompletten Einbauküche Ausschau hältst, die du ganz nach Bedarf und Geschmack persönlich gestalten kannst, oder eine einfache Küchenzeile wählst, die du an einem Tag montierst – wir bieten dir alles, was du suchst. Hier stellen wir dir vier verschiedene IKEA Küchentypen vor.



METHOD Küchensystem

Unser METHOD Küchensystem umfasst Schränke in verschiedenen Größen, damit sie sich an den Grundriss deiner Küche und an deine Gewohnheiten anpassen lassen. Das System ist so flexibel, dass es dir endlose Möglichkeiten bietet, eine Küche zusammenzustellen, die ideal für dich und den vorhandenen Raum ist. Darüber hinaus gibt es ein breites Sortiment an Küchenorganisation und Inneneinrichtungen, damit du auch an die Dinge in der hintersten Schrankecke herankommst. Zusätzlich bieten wir dir eine große Auswahl an verschiedenen Fronten, Arbeitsplatten, Beleuchtung, Spülen, Mischbatterien, Knöpfen, Griffen und vielem mehr, um jeden Zentimeter deiner Küche persönlich zu gestalten. **Siehe Seite 06.**

ENHET Küchensystem

Ganz egal, wie deine Räume beschaffen sind, eine ENHET Küche fügt sich wunderbar in jedes Zuhause ein. Finde online erschwingliche Kombinationen und montiere die Korpusse ganz ohne Spezialwerkzeug, denn diese werden einfach zusammengeklickt.

ENHET schenkt dir die Freiheit, eine Küche ganz nach deinen Wünschen zu gestalten – mit offenen und geschlossenen Aufbewahrungselementen, einer Ecklösung, Fronten in verschiedenen Farben und vielfältigem Zubehör. **Siehe Seite 40.**



KNOXHULT Küche

KNOXHULT besteht aus vorgefertigten Modulen, die du so zusammenstellen kannst, wie du möchtest. Kombiniert mit unseren LAGAN Elektrogeräten bekommst du so eine komplette Küche mit allen Basisfunktionen zu einem niedrigen Preis. Mit einer Spüle, Mischbatterie, Knöpfen und Griffen deiner Wahl vervollständigst du dann den Look. Durch die vorgefertigten Module fällt die Montage so leicht, dass du noch am gleichen Tag, nachdem du die Elemente im IKEA Einrichtungshaus abgeholt hast, die fertig montierte Küche nutzen kannst. **Siehe Seite 118.**



Einfache Kochlösungen

Nicht alle von uns verfügen über viel Platz oder Geld für eine größere Einbauküche. Außerdem suchen viele von uns aus unterschiedlichen Gründen einfach nach einer praktischen, unkomplizierten Lösung. Unser Sortiment an Kochnischen bietet alle wichtigen „Zutaten“ in gut durchdachten, kompakten Designs.

Es ist alles vorhanden und darüber hinaus individuell, funktionell, erschwinglich und leicht zu installieren. Und wenn du umziehen solltest, lässt sich alles leicht mitnehmen. Alles ganz einfach.

Siehe Seite 122.



METHOD

Küchensystem

Endlose Möglichkeiten

Dank des modularen Designs des METHOD Küchensystems lässt sich die Küche leichter installieren und bietet dir außerdem endlose Möglichkeiten beim Design. Ob du es nun lieber traditionell oder minimalistisch modern magst oder dein Stil irgendwie dazwischen liegt, du findest mit Sicherheit etwas, was zu dir passt.

Die Traumküche sollte nicht nur toll aussehen, sondern auch funktionell sein und deinen Bedarf voll erfüllen. Mit METHOD kannst du dir den Look zusammenstellen, den du möchtest, und gleichzeitig in

Schränken und Schubladen alles bestens organisieren. Zuerst suchst du dir den Stil aus, d. h., dass du Türen, Fronten, Beleuchtung, Arbeitsplatte, Spüle, Mischbatterie, Knöpfe, Griffe und Zubehör auswählst, die dir gefallen.

Inklusive
25
Jahre
Garantie

METHOD. Mehr dazu
auf **Seite 130**.





Türen und Fronten

Eine Frage des Stils!

Du solltest dir unabhängig von Stil und deinen Vorlieben Küchenfronten auswählen, an denen du jahrelang Gefallen haben wirst. Schließlich wirst du in deiner Küche viele Stunden verbringen.

Wir bieten ein breites Sortiment an Materialien und Oberflächen, bei dem auch du fündig wirst, egal, welchen Stil du bevorzugst. Es gibt alles von detailreichen Fronten im traditionellen Stil bis hin zu modernen Hochglanztüren mit integrierten Griffen für einen einheitlichen klaren Look.

Du allein entscheidest, wie deine Küche aussehen soll – schließlich ist es deine Küche! Alle unsere Fronten sind aus langlebigen, qualitativ hochwertigen Materialien und haben eine 25-jährige Garantie, um zu gewährleisten, dass deine Wahl dir viele Jahre lang Freude bereiten wird.



METHOD. Mehr dazu
auf Seite 130.



Materialien für Küchenfronten



Holz – warm und einzigartig

Echtes Holz hat eine warme, natürliche Ausstrahlung. Massivholz und Holz furnier haben eine individuelle Optik, da die Maserung bei jedem Element anders ist. Das verleiht deiner Küche Lebendigkeit und einen natürlichen Ausdruck. Die Farbe des Holzes wird mit der Zeit intensiver und satter. Mit ein bisschen Pflege bleiben deine Fronten lange schön. Die Oberfläche kann mit Klarlack versiegelt, geölt, lasiert oder ganz im natürlichen Zustand belassen werden, um den ursprünglichen Ausdruck zu wahren.

- + Strapazierfähig und robust.
- + Kann geölt oder lasiert werden.
- + Farbe wird mit der Zeit tiefer.
- + Einzigartige Maserung.



Edelstahl – robust und professionell

Edelstahl ist sehr robust. Es ist ein elegantes, attraktives und modernes Material, das sich bewährt hat und daher sehr beliebt ist. Edelstahlfronten vermitteln den Eindruck einer professionellen Restaurantküche. Sie sind für sich genommen schon schön und lassen sich gut mit anderen Materialien und Farben kombinieren. Edelstahl lässt sich leicht aus recyceltem Metall herstellen – und wieder recyceln.

- + Sehr widerstandsfähig gegen Fett, Schmutz, Wasser, Hitze und Chemikalien.
- + Wirkt professionell wie eine Restaurantküche.
- + Leicht zu reinigen und zu pflegen.



Folierte Front – pflegeleicht und vielseitig

Mit einer Folienbeschichtung können Küchenfronten viele verschiedene Ausdrucksformen annehmen, von matt oder hochglänzend bis hin zu Prägeeffekten in einer großen Auswahl an Farben und Mustern. Die Folienbeschichtung wird normalerweise aus einer flexiblen Kunststoffolie hergestellt, die erhitzt und über eine Spanplatte gegossen wird. Das Ergebnis ist eine Front mit einer glatten, ebenmäßigen und strapazierfähigen Oberfläche. Folie mit einer extramattem Oberfläche braucht gegebenenfalls etwas mehr Liebe und Sorgfalt bei der Entfernung von Flecken.

- + Kratzfest.
- + Große optische Vielfalt.
- + Feuchtigkeitsbeständig.
- + Farbe verblasst nicht mit der Zeit.



Lackierte Front – Farbvielfalt und eine glatte Oberfläche

Lackierte Fronten benötigen keinen Kantenstreifen, haben aber dennoch eine einheitliche Farbe und Struktur über die gesamte Front hinweg. Sie können auch immer wieder überstrichen werden, sodass du deine Küche leicht anpassen und ihre Lebensdauer verlängern kannst. Bei lackierten Fronten wird Farbe auf eine kompakte Spanplatte gesprüht. Die Farbe verteilt sich sehr gleichmäßig auf dem Holzelement und die Oberfläche ist glatt und lässt sich leicht trocken wischen.

- + Einheitliche Farbe und Struktur über die gesamte Front hinweg.
- + Kann überstrichen werden.
- + Leicht zu reinigen.



Gehärtetes Glas – robust und dekorativ

Hinter Vitrinentüren kannst du deine schönsten Objekte präsentieren und das Schrankinnere mit einer Beleuchtung versehen, die dem Möbelstück eine besonders heimelige Ausstrahlung verleiht. Sie bestehen aus industriell gehärtetem Glas, das robuster und sicherer als herkömmliches Glas ist. Es kann stärker belastet werden und ist widerstandsfähiger gegen Kratzer. Wenn das Glas bricht, zerfällt es in kleinere und weniger gefährliche Stücke als herkömmliches, nicht gehärtetes Glas.

- + Robuster als herkömmliches Glas.
- + Leicht zu reinigen.



Melaminlaminat – strapazierfähig und pflegeleicht

Laminat bietet viele Gestaltungsmöglichkeiten im Hinblick auf Form und Farbe. Gleichzeitig hat es eine sehr glatte, strapazierfähige und langlebige Oberfläche, die im Laufe der Zeit nicht ausbleicht und leicht zu reinigen ist. Beim Melaminlaminat wird eine imprägnierte Papierschicht mit Leim gepresst und auf einer Spanplatte aufgebracht. Die Kante kann aus Kunststoff oder Holz bestehen.

- + Kratzfest.
- + Leicht zu reinigen.
- + Feuchtigkeitsbeständig.
- + Farbe verblasst nicht mit der Zeit.

Türen und Fronten mit glatter Oberfläche



VALLSTENA

Farbe: Weiß

Materialien: Strapazierfähige Folienbeschichtung

Schlichtheit, wie sie besser kaum möglich ist. VALLSTENA Küchenfronten haben eine glatte, schlichte Oberfläche, die besonders ansprechend ist, weil sie sich leicht kombinieren lässt. Mit einer zeitlosen Optik, die sich überall einfügt. Dazu passen HEJSTA Vitrinentüren.



Abb. in 40×80 cm 405.416.85



VEDDINGE

Farbe: Weiß

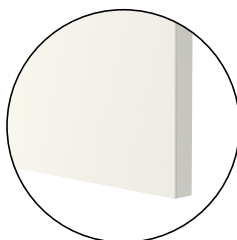
Materialien: Pflegeleichte Lackierung

VEDDINGE Fronten sind schlichte und elegante Fronten, die jeder Küche einen hellen und modernen Ausdruck verleihen. Dazu passen HEJSTA Vitrinentüren.



Abb. in 40×80 cm 002.054.31



HAVSTORP

Farbe: Beige

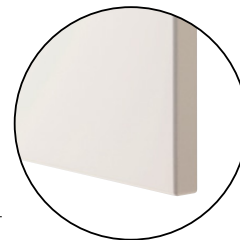
Materialien: Pflegeleichte Lackierung

HAVSTORP Fronten sind schlichte und elegante Fronten, die jeder Küche einen hellen und modernen Ausdruck verleihen. Dazu passen HEJSTA Vitrinentüren.



Abb. in 40×80 cm 504.752.65



HAVSTORP

Farbe: Hellgrau

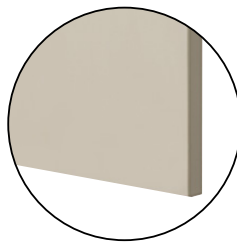
Materialien: Pflegeleichte Lackierung

HAVSTORP Fronten sind schlichte und elegante Fronten, die jeder Küche einen hellen und modernen Ausdruck verleihen. Dazu passen HEJSTA Vitrinentüren.



Abb. in 40×80 cm 005.684.79



HAVSTORP

Farbe: Türkis

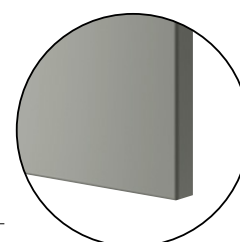
Materialien: Pflegeleichte Lackierung

HAVSTORP Fronten sind schlichte und elegante Fronten, die jeder Küche einen hellen und modernen Ausdruck verleihen. Dazu passen HEJSTA Vitrintüren.

Abb. in 40×80 cm 604.754.44

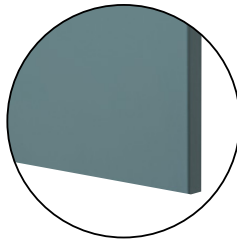

HAVSTORP

Farbe: Braunbeige

Materialien: Pflegeleichte Lackierung

HAVSTORP Fronten sind schlichte und elegante Fronten, die jeder Küche einen klaren und modernen Ausdruck verleihen. Dazu passen HEJSTA Vitrintüren.

Abb. in 40×80 cm 705.684.09

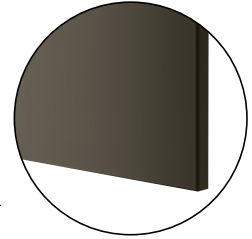

HAVSTORP

Farbe: Tiefgrün

Materialien: Pflegeleichte Lackierung

HAVSTORP Fronten sind schlichte und elegante Fronten, die jeder Küche einen klaren und modernen Ausdruck verleihen. Dazu passen HEJSTA Vitrintüren.

Abb. in 40×80 cm 505.683.73

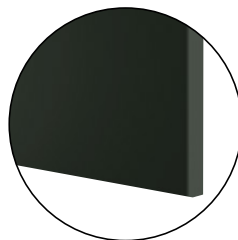

ASKERSUND

Farbe: Eschenachbildung

Materialien: Strapazierfähige Folienbeschichtung

ASKERSUND Fronten in Eschenachbildung sind moderne, helle Fronten, deren Oberfläche man sehen und fühlen kann. Dazu passen HEJSTA Vitrintüren.

Abb. in 40×80 cm 303.318.57



Türen und Fronten mit glatter Oberfläche



SINARP

Farbe: Braun

Materialien: Gebeizt und klar lackiertes Eichenfurnier (Massivholz)

SINARP steht für zeitloses Design mit modernen Akzenten aus dunklem, charaktervollem Holz. Dazu passen HEJSTA Vitrinentüren.

Abb. in 40×80 cm 704.041.54



RINGHULT

Farbe: Hochglanz weiß

Materialien: Hochglänzende, pflegeleichte Folienbeschichtung

Hochglanzoberflächen reflektieren Licht und sorgen mit diesem leuchtenden Weiß für einen sehr sauberen und eleganten Look. Dazu passen HEJSTA Vitrinentüren.

Abb. in 40×80 cm 302.050.95

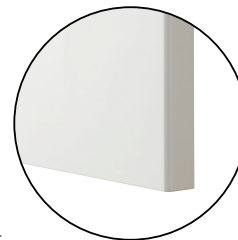

RINGHULT

Farbe: Hochglanz hellgrau

Materialien: Hochglänzende, pflegeleichte Folienbeschichtung

Hochglanzoberflächen reflektieren Licht und sorgen in diesem Grauton für einen sehr modernen und eleganten Look. Dazu passen HEJSTA Vitrinentüren.

Abb. in 40×80 cm 403.271.38

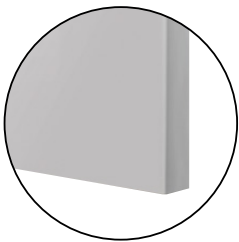

KALLARP

Farbe: Hochglanz hell graublau

Materialien: Strapazierfähige Folienbeschichtung

Glänzende Flächen sind passend für alle – ob Minimalist oder Familien. Die Oberfläche ist stoßfest und feuchtigkeitsabweisend und selbst wenn Flecken entstehen, sind sie im Nu wieder entfernt. Dazu passen HEJSTA Vitrinentüren.

Abb. in 40×80 cm 405.201.45

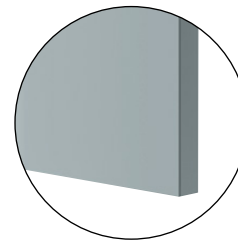

**KALHYTTAN**

Farbe: Dunkelgrau Betonmuster
Materialien: Laminat

KALHYTTAN steht für eine moderne Küche mit Industriecharakter, die gleichzeitig warm und einladend wirkt.

Dazu passen HEJSTA Vitrintentüren.

Abb. in 40×80 cm 805.055.29

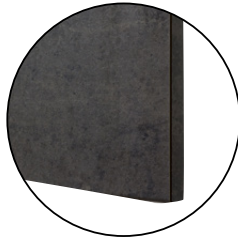
**NICKEBO**

Farbe: Mattiert Graugrün
Materialien: Recyclingholz umhüllt mit Kunststoffolie und Kunststoffeinfassung

NICKEBO Fronten in zeitlosem Graugrün haben klare, gerade Linien und eine glatte, matte Oberfläche aus strapazierfähiger Folie. Das schlichte Design wirkt modern und harmonisch und lässt sich leicht persönlich gestalten. Dazu passen HEJSTA Vitrintentüren.

Abb. in 40×80 cm 205.625.32

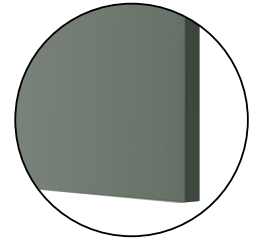
**NICKEBO**

Farbe: Mattiert Anthrazit
Materialien: Recyclingholz umhüllt mit Kunststoffolie und Kunststoffeinfassung

NICKEBO Fronten mit mattschwarzer Oberfläche, aus mindestens 90 % recyceltem Kunststoff, wirken stilvoll und modern. Ein schlichtes Design, das ganz individuell gestaltet werden kann. Dazu passen HEJSTA Vitrintentüren.

Abb. in 40×80 cm 105.377.17

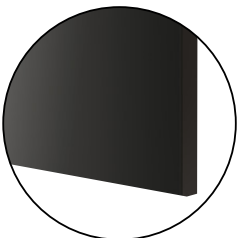

Türen und Fronten mit strukturierter Oberfläche



ENKÖPING

Farbe: Weiß Holzeffekt

Materialien: Strapazierfähige Folienbeschichtung

Diese Tür mit dem Kassettenrahmen schafft eine traditionelle Küche, die mit ihrer feinen Maserung die gleiche warme Ausstrahlung hat wie echtes Holz. Vitrinentüren aus gehärtetem Glas.

Abb. in 40×80 cm

605.057.66



AXSTAD

Farbe: Mattweiß

Materialien: Strapazierfähige Folienbeschichtung

AXSTAD Fronten haben eine mattweiße Oberfläche mit weicher Linienführung und dekorativem Paneeleinsatz. Die Formgebung eignet sich sowohl für moderne als auch für traditionelle Kücheneinrichtungen. Vitrinentüren aus gehärtetem Glas.

Abb. in 40×80 cm

304.087.62

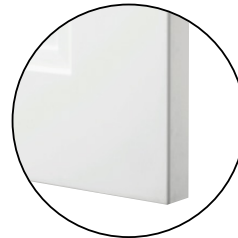

STENSUND

Farbe: Weiß

Materialien: Pflegeleichte Lackierung

Die Front bringt mit wohnlichen Kassettenfronten und gerillten Paneelen Landhausflair und eine handwerkliche Optik in die Küche. Vitrinentüren aus gehärtetem Glas.

Abb. in 40×80 cm

004.505.59



STENSUND

Farbe: Beige

Materialien: Pflegeleichte Lackierung

Die Front bringt mit wohnlichen Kassettenfronten und gerillten Paneelen Landhausflair und eine handwerkliche Optik in die Küche. Vitrinentüren aus gehärtetem Glas.

Abb. in 40×80 cm

004.531.81

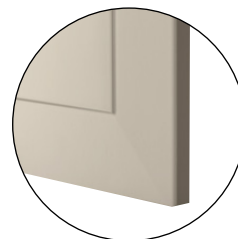



STENSUND

Farbe: Hellgrün

Materialien: Pflegeleichte Lackierung

Die Front bringt mit wohnlichen Kassettenfronten und gerillten Paneelen Landhausflair und eine handwerkliche Optik in die Küche. Vitrinentüren aus gehärtetem Glas.

Abb. in 40×80 cm 505.239.16

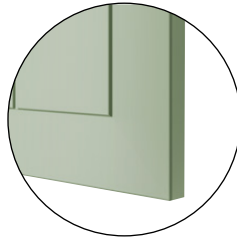

BODBYN

Farbe: Elfenbeinweiß

Materialien: Pflegeleichte Lackierung

BODBYN Fronten geben Küchen durch ihre Kassettenfüllung, ihre gefasteten Kanten und dem warmen Farbton einen besonders traditionellen Charakter. Vitrinentüren aus gehärtetem Glas.

Abb. in 40×80 cm 702.054.80



BODBYN

Farbe: Grau

Materialien: Pflegeleichte Lackierung

BODBYN Fronten geben Küchen durch ihre Kassettenfüllung, ihre gefasteten Kanten und dem warmen Farbton einen besonders traditionellen Charakter. Vitrinentüren aus gehärtetem Glas.

Abb. in 40×80 cm 502.210.37



Neu

BODBYN

Farbe: Schwarz

Materialien: Pflegeleichte Lackierung

BODBYN Fronten geben Küchen durch ihre Kassettenfüllung, ihre gefasteten Kanten und dem warmen Farbton einen besonders traditionellen Charakter. Vitrinentüren aus gehärtetem Glas.

Abb. in 40×80 cm 005.685.87



Türen und Fronten mit strukturierter Oberfläche



LERHYTTAN

Farbe: Hellgrau

Materialien: Klar lackierte Birke/Birkenfurnier

LERHYTTAN Fronten geben Küchen durch ihre Kassettenfüllung aus Furnier und ihrem massiven lackierten Birkenrahmen, einen besonders hochwertigen, traditionellen und gemütlichen Charakter. Vitrinentüren aus gehärtetem Glas.



Abb. in 40×80 cm

904.614.88

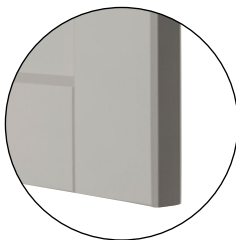

LERHYTTAN

Farbe: Schwarz

Materialien: Gebeizte und lackierte Esche/
Eschenfurnier

LERHYTTAN Fronten geben Küchen durch ihre Kassettenfüllung aus Furnier und ihrem massiven lackierten Eschenrahmen, einen besonders hochwertigen, traditionellen und gemütlichen Charakter. Vitrinentüren aus gehärtetem Glas.



Abb. in 40×80 cm

003.560.57



FORSBACKA

Farbe: Eiche

Materialien: Klar lackiertes Eichenfurnier

FORSBACKA Küchenfronten in warmem Eichenfurnier sorgen dafür, dass du dich sofort wie zu Hause fühlst. Die Tür im Stil einer Kassettenfront verleiht deiner Küche einen klassischen, traditionellen Charakter. Vitrinentüren aus gehärtetem Glas.



Abb. in 40×80 cm

205.652.34

Türen und Fronten mit integrierten Griffen



VOXTORP

Farbe: Mattweiß

Materialien: Strapazierfähige Folienbeschichtung

Das Weiß dieser glatten Tür betont ihren modernen Ausdruck, der durch die integrierten Griffe noch verstärkt wird. Dazu passen HEJSTA Vitrinentüren.

Abb. in 40×80 cm 402.731.78



VOXTORP

Farbe: Hochglanz weiß

Materialien: Strapazierfähige Folienbeschichtung

VOXTORP Tür mit glatter, glänzender Oberfläche und integrierten Griffen verstärkt den stilreinen, modernen, offenen Eindruck der Küche. Dazu passen HEJSTA Vitrinentüren.

Abb. in 40×80 cm 203.974.86

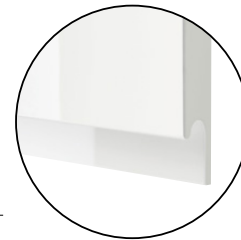

Neu

VOXTORP

Farbe: Dunkel graubraun

Materialien: Strapazierfähige Folienbeschichtung

Das Grau dieser glatten Tür betont ihren modernen Ausdruck, der durch die integrierten Griffe noch verstärkt. Dazu passen HEJSTA Vitrinentüren.

Abb. in 40×80 cm 605.817.60

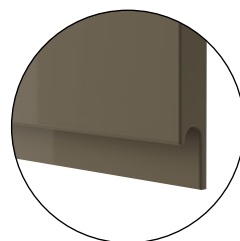

VOXTORP

Farbe: Dunkelgrau

Materialien: Strapazierfähige Folienbeschichtung

Das Grau dieser glatten Tür betont ihren modernen Ausdruck, der durch die integrierten Griffe noch verstärkt. Dazu passen HEJSTA Vitrinentüren.

Abb. in 40×80 cm 804.540.92

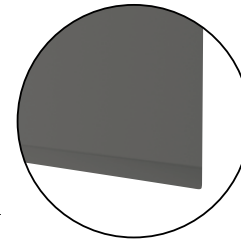

Türen und Fronten mit integrierten Griffen



VOXTORP

Farbe: Eichenachbildung

Materialien: Strapazierfähige Folienbeschichtung

VOXTORP Tür mit glatter Oberfläche und integrierten Griffen verstärkt den stilreinen, modernen, offenen Eindruck der Küche. Dazu passen HEJSTA Vitrinentüren.

Abb. in 40×80 cm 105.591.44



UPPLÖV

Farbe: Mattiert dunkelbeige

Materialien: Strapazierfähige Folienbeschichtung mit Griffleiste aus Aluminium

Diese Kombination von moderner Geradlinigkeit mit einer matten Oberfläche und abgeschrägten Kanten fängt das Licht einzigartig im Raum ein. Durch die integrierten Griffe bekommen die Fronten einen coolen, grafischen Ausdruck. Dazu passen HEJSTA Vitrinentüren.

Abb. in 40×80 cm 704.704.79

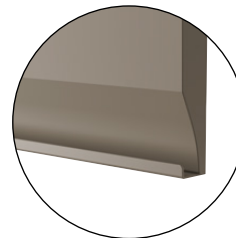

UPPLÖV

Farbe: Mattiert anthrazit

Materialien: Strapazierfähige Folienbeschichtung mit Griffleiste aus Aluminium

Diese Kombination von moderner Geradlinigkeit mit einer matten Oberfläche und abgeschrägten Kanten fängt das Licht einzigartig im Raum ein. Durch die integrierten Griffe bekommen die Fronten einen coolen, grafischen Ausdruck. Dazu passen HEJSTA Vitrinentüren.

Abb. in 40×80 cm 805.267.58

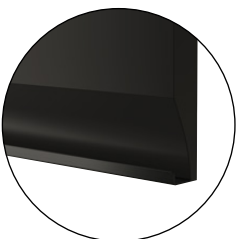

Vitrinentüren



HEJSTA

Farbe: Klarglas

Materialien: Gehärtetes Glas/Aluminium

HEJSTA Klarglas Tür ist ein Chamäleon, das perfekt zu vielen unserer Küchenfronten passt. Der integrierte Griff entlang der senkrechten Kante der Tür sorgt für eine schlanke und einheitliche Optik.

Abb. in 40×80 cm

005.266.39

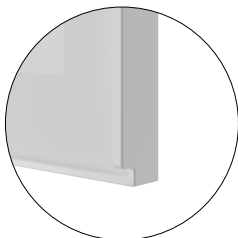

HEJSTA

Farbe: Anthrazit/geriffeltes Glas

Materialien: Gehärtetes Glas/Aluminium

Mit dem geschliffenem Glas der HEJSTA Vitrinentür in schwarz lässt sich erahnen, was im Inneren des Schrankes sich befindet. Der integrierte Griff entlang der senkrechten Kante der Tür sorgt für eine schlanke und einheitliche Optik.

Abb. in 40×80 cm

805.266.40

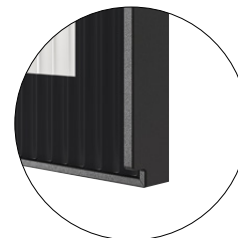

Schubladenfronten

Mit einzelnen Schubladenfronten kannst du spannende Kontraste individuell in deiner Küche einplanen. Sie ergänzen die anderen Türen in deiner Küche und sind daher nicht in allen Größen erhältlich.

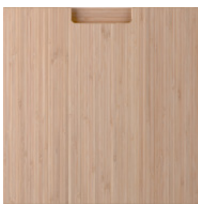

FRÖJERED

Farbe: Bambus hell

Materialien: Gebeizt und klar lackierter Bambus

FRÖJERED Fronten mit integrierten Griffen geben der Küche einen minimalistischen, modernen Look. Dabei schonen wir die Umwelt durch die Nutzung dieses nachhaltigen und strapazierfähigen Materials mit einer Frontenfüllung aus recyceltem Papier.

Abb. in 40×20 cm

504.416.47

Abb. in 40×40 cm

304.416.53

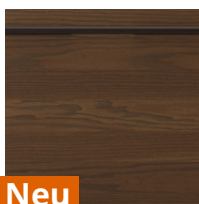

Neu

STENSTA

Farbe: dunkelbraun Eschenfurnier

Materialien: Gebeiztes und klar lackiertes Eschenfurnier

STENSTA Fronten haben eine lebendige Maserung und passende Griffe aus Massivholz über die gesamte Breite, was den schönen, geradlinigen Ausdruck unterstreicht.

Abb. in 40×20 cm

805.609.07

Abb. in 40×40 cm

605.609.08

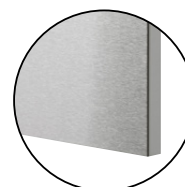

VÄRSTA

Farbe: Edelstahl

Materialien: Strapazierfähiger Edelstahl, Rückseite folienbeschichtet

VÄRSTA Fronten aus strapazierfähigem Edelstahl verleihen der Küche ein industriell angehauchtes Restaurant-Ambiente, das deinen inneren Kochprofi dazu inspirieren wird, grandiose Mahlzeiten zu zaubern.

Abb. in 40×20 cm

604.105.94

Abb. in 40×40 cm

304.105.95

Deckseiten, Dekorleisten, Sockel und Beine

Der letzte Schliff

Ob deine Küche in einem eher traditionellen Stil mit vielen Schubladen und Dekoelementen oder in einem modernen, minimalistischen Look gehalten ist, es gibt immer noch ein paar Elemente, die sich ergänzen lassen, um deine Küche atemberaubend zu machen.

Mit passenden Deckseiten, Dekorleisten, Beinen und Sockeln lässt sich der Stil noch mehr hervorheben oder du gehst aufs Ganze und wählst etwas, was für einen spannenden Kontrast zu deinen Türen und Fronten sorgt. Es liegt ganz bei dir.





Deckseite



Dekorsockel



Dekorleiste



Sockel mit Aussparung

Deckseiten

Wähle Deckseiten, die zu den Fronten passen, damit ein einheitlicher Eindruck entsteht oder kombiniere nach Geschmack und persönlichem Stil.

ASKERSUND Deckseite Eschenachbildung hell.



Verfügbare Größen, Breite × Höhe	
39×86 cm	603.318.46
39×106 cm	103.318.44
39×240 cm	803.318.45
62×80 cm	003.318.49
62×220 cm	403.318.47
62×240 cm	203.318.48

BODBYN Deckseite Grau.

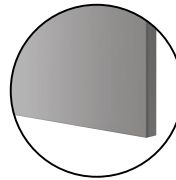

Verfügbare Größen, Breite × Höhe	
39×86 cm	102.344.28
39×106 cm	302.210.62
39×240 cm	902.210.64
62×80 cm	102.210.63
62×220 cm	102.344.52
62×240 cm	502.210.61

BODBYN Deckseite Schwarz.



Verfügbare Größen, Breite × Höhe	
39×86 cm	605.685.70
39×106 cm	005.685.68
39×240 cm	805.685.69
62×80 cm	005.685.73
62×220 cm	405.685.71
62×240 cm	205.685.72

EKNÖPING Deckseite Weiß Holzeffekt.

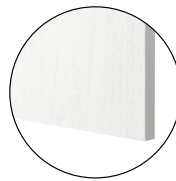

Verfügbare Größen, Breite × Höhe	
39×83 cm	205.057.54
39×103 cm	605.057.52
39×240 cm	405.057.53
62×80 cm	505.057.57
62×220 cm	905.057.55
62×240 cm	705.057.56

FORSBACKA Deckseite Eichenfurnier.



Verfügbare Größen, Breite × Höhe	
39×85 cm	705.652.22
39×105 cm	105.652.20
39×240 cm	905.652.21
62×80 cm	305.652.24
62×220 cm	005.653.29
62×240 cm	505.652.23

FÖRBÄTTRA Deckseite Weiß. Für VEDDINGE.

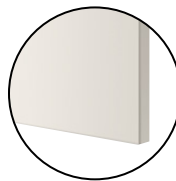

Verfügbare Größen, Breite × Höhe	
39×86 cm	102.978.83
39×106 cm	502.978.81
39×240 cm	302.978.82
62×80 cm	402.978.86
62×220 cm	902.978.84
62×240 cm	602.978.85

FÖRBÄTTRA Deckseite Dunkelgrau. Für VOXTORP.

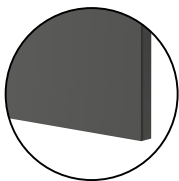

Verfügbare Größen, Breite × Höhe	
39×86 cm	304.540.80
39×106 cm	704.540.78
39×240 cm	504.540.79
62×80 cm	704.540.83
62×220 cm	104.540.81
62×240 cm	904.540.82

FÖRBÄTTRA Deckseite Elfenbeinweiß. Für BODBYN.

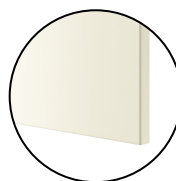

Verfügbare Größen, Breite × Höhe	
39×86 cm	402.344.36
39×106 cm	302.057.26
39×240 cm	102.057.27
62×80 cm	902.057.28
62×220 cm	402.344.60
62×240 cm	502.057.25

FÖRBÄTTRA Deckseite Mattiert anthrazit. Für UPPLÖV und NICKEBO.

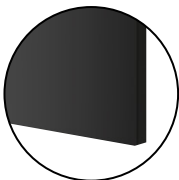

Verfügbare Größen, Breite × Höhe	
39×83 cm	205.267.37
39×104 cm	605.267.35
39×240 cm	405.267.36
62×80 cm	205.267.42
62×220 cm	005.267.38
62×240 cm	805.267.39

FÖRBÄTTRA Deckseite Mattweiß. Für AXSTAD und VOXTORP.

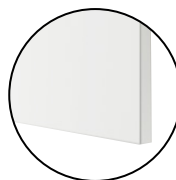

Verfügbare Größen, Breite × Höhe	
39×86 cm	305.678.45
39×106 cm	605.678.39
39×240 cm	205.678.41
62×80 cm	005.678.56
62×220 cm	305.678.50
62×240 cm	705.678.53

FÖRBÄTTRA Deckseite Hochglanz weiß. Für RINGHULT und VOXTORP Hochglanz.

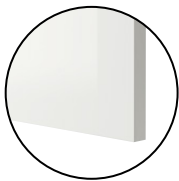

Verfügbare Größen, Breite × Höhe	
39×86 cm	005.678.42
39×106 cm	805.678.38
39×240 cm	405.678.40
62×80 cm	505.678.54
62×220 cm	705.678.48
62×240 cm	905.678.52

FRÖJERED Deckseite Bambus hell.

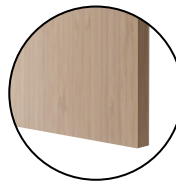

Verfügbare Größen, Breite × Höhe	
39×80 cm	104.416.25
62×80 cm	904.416.31

HAVSTORP Deckseite Beige.

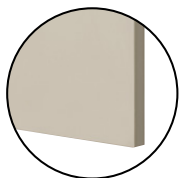

Verfügbare Größen, Breite × Höhe	
39×86 cm	504.752.51
39×106 cm	904.752.49
39×240 cm	704.752.50
62×80 cm	304.752.85
62×220 cm	104.752.53
62×240 cm	904.752.54

HAVSTORP Deckseite Hellgrau.

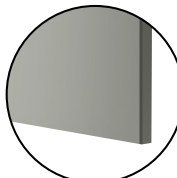

Verfügbare Größen, Breite × Höhe	
39×86 cm	705.684.66
39×106 cm	205.684.64
39×240 cm	905.684.65
62×80 cm	105.684.69
62×220 cm	505.684.67
62×240 cm	305.684.68

HAVSTORP Deckseite Türkis.

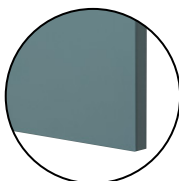

Verfügbare Größen, Breite × Höhe	
39×86 cm	304.754.31
39×106 cm	704.754.29
39×240 cm	504.754.30
62×80 cm	704.754.34
62×220 cm	104.754.32
62×240 cm	904.754.33

HAVSTORP Deckseite Tiefgrün.

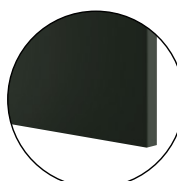

Verfügbare Größen, Breite × Höhe	
39×86 cm	205.683.60
39×106 cm	605.683.58
39×240 cm	405.683.59
62×80 cm	605.683.63
62×220 cm	005.683.61
62×240 cm	805.683.62

HAVSTORP Deckseite Braunbeige.

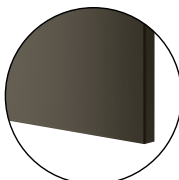

Verfügbare Größen, Breite × Höhe	
39×86 cm	605.683.96
39×106 cm	305.683.93
39×240 cm	105.683.94
62×80 cm	005.683.99
62×220 cm	405.683.97
62×240 cm	205.683.98

KALHYTTAN Deckseite Dunkelgrau Betonmuster.

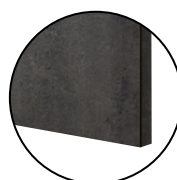

Verfügbare Größen, Breite × Höhe	
39×83 cm	105.057.21
39×106 cm	505.057.24
39×240 cm	705.057.23
62×80 cm	305.057.20
62×220 cm	505.057.19
62×240 cm	405.057.29

KALLARP Deckseite Hochglanz hell graublau.

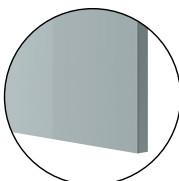

Verfügbare Größen, Breite × Höhe	
39×86 cm	405.201.31
39×106 cm	805.201.29
39×240 cm	605.201.30
62×80 cm	805.201.34
62×220 cm	205.201.32
62×240 cm	005.201.33

LERHYTTAN Deckseite Schwarz.

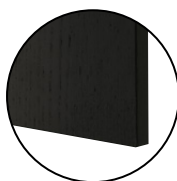

Verfügbare Größen, Breite × Höhe	
39×85 cm	303.560.46
39×105 cm	103.560.85
39×240 cm	503.560.45
62×80 cm	103.560.90
62×220 cm	103.560.47
62×240 cm	303.560.89

LERHYTTAN Deckseite Hellgrau.

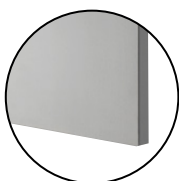

Verfügbare Größen, Breite × Höhe	
39×85 cm	103.523.51
39×105 cm	503.523.49
39×240 cm	303.523.50
62×80 cm	503.523.54
62×220 cm	903.523.52
62×240 cm	703.523.53

NICKEBO Deckseite Mattiert Graugrün.

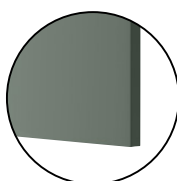

Verfügbare Größen, Breite × Höhe	
39×83 cm	105.625.56
39×103 cm	905.625.57
39×240 cm	705.625.58
62×80 cm	505.625.59
62×220 cm	305.625.60
62×240 cm	105.625.61

RINGHULT Deckseite Hochglanz hellgrau.

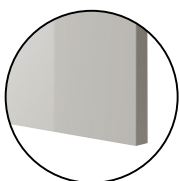

Verfügbare Größen, Breite × Höhe	
39×86 cm	703.271.27
39×106 cm	103.271.25
39×240 cm	903.271.26
62×80 cm	103.271.30
62×220 cm	503.271.28
62×240 cm	303.271.29

SINARP Deckseite Braun.



Verfügbare Größen, Breite × Höhe	
39×86 cm	004.041.43
39×106 cm	404.041.41
39×240 cm	204.041.42
62×80 cm	304.041.46
62×220 cm	804.041.44
62×240 cm	504.041.45

Deckseiten

STENSTA Deckseite Dunkelbraunes Eschenfurnier.



Verfügbare Größen, Breite × Höhe	
39×80 cm	205.609.05
62×80 cm	005.609.06

STENSUND Deckseite Weiß.

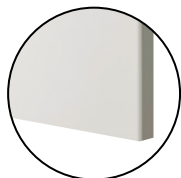

Verfügbare Größen, Breite × Höhe	
39×83 cm	904.505.45
39×103 cm	404.505.43
39×240 cm	204.505.44
62×80 cm	304.505.48
62×220 cm	704.505.46
62×240 cm	504.505.47

UPPLÖV Deckseite Mattiert dunkelbeige.

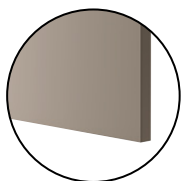

Verfügbare Größen, Breite × Höhe	
39×83 cm	604.704.65
39×103 cm	104.704.63
39×240 cm	904.704.64
62×80 cm	004.704.68
62×220 cm	404.704.66
62×240 cm	204.704.67

VÄRSTA Deckseite Edelstahl.

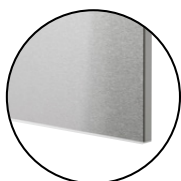

Verfügbare Größen, Breite × Höhe	
39×80 cm	804.105.88
62×80 cm	604.105.89

VOXTORP Deckseite Hochglanz dunkel graubraun.

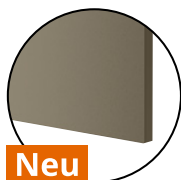

Verfügbare Größen, Breite × Höhe	
39×86 cm	305.817.47
39×106 cm	705.817.45
39×240 cm	505.817.46
62×80 cm	705.817.50
62×220 cm	105.817.48
62×240 cm	905.817.49

STENSUND Deckseite Beige.

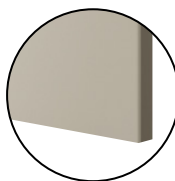

Verfügbare Größen, Breite × Höhe	
39×83 cm	104.531.66
39×103 cm	604.531.64
39×240 cm	304.531.65
62×80 cm	504.531.69
62×220 cm	904.531.67
62×240 cm	704.531.68

STENSUND Deckseite Hellgrün.

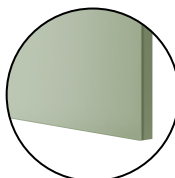

Verfügbare Größen, Breite × Höhe	
39×83 cm	305.238.99
39×103 cm	705.238.97
39×240 cm	505.238.98
62×80 cm	505.239.02
62×220 cm	905.239.00
62×240 cm	705.239.01

VALLSTENA Deckseite Weiß.



Verfügbare Größen, Breite × Höhe	
39×80 cm	405.965.88
39×100 cm	805.965.86
39×240 cm	605.965.87
62×80 cm	205.965.94
62×220 cm	805.965.91
62×240 cm	405.965.93

VOXTORP Deckseite Eichenachbildung.



Verfügbare Größen, Breite × Höhe	
39×86 cm	105.591.15
39×106 cm	005.591.11
39×240 cm	605.591.13
62×80 cm	905.591.21
62×220 cm	705.591.17
62×240 cm	305.591.19

Dekorleisten

Dekorleisten geben deiner Küche den letzten Schliff. Es gibt sie in vielen verschiedenen Stilen und für jede unserer Küchenfronten. Du kannst damit deinen Stil abrunden, dahinter Beleuchtung verbergen oder sie einfach als Dekoelement ergänzen.

Sie lassen sich auf unterschiedliche Weise an den Schränken montieren. Unten stehend findest du das gesamte Sortiment und Beispiele für die Montage oben an den Schränken als Kranzleiste oder unter den Wandschränken als Dekorleiste.

ASKERSUND Dekorleiste/rund
Eschenachbildung hell. 221×6 cm.
803.318.50



BODBYN Dekorleiste/profiliert
Elfenbeinweiß. 221×6 cm.
804.177.59



BODBYN Dekorleiste/profiliert
Grau. 221×6 cm.
602.210.65



BODBYN Dekorleiste/profiliert
Schwarz. 221×6 cm.
105.685.77

Neu



ENKÖPING Dekorleiste
Weiß Holzeffekt. 221×6 cm.
805.057.51



FORSBACKA Dekorleiste/profiliert
Eichenfurnier. 221×5 cm.
005.652.25



FÖRBÄTTRA Dekorleiste/rund
Mattiert anthrazit. Für UPPLÖV und NICKEBO. 221×6 cm.
005.267.43



Dekorleisten

FÖRBÄTTRA Dekorleiste/rund
Dunkelgrau. Für VOXTORP. 221×6 cm.
504.540.84



FÖRBÄTTRA Dekorleiste/rund
Elfenbeinweiß. Für BODBYN. 221×6 cm.
702.069.60



FÖRBÄTTRA Dekorleiste/rund
Hochglanz weiß. Für RINGHULT
und VOXTORP Hochglanz. 221×6 cm.
503.974.80



FÖRBÄTTRA Dekorleiste/rund
Mattweiß. Für AXSTAD und VOXTORP.
221×6 cm.
704.176.65



FÖRBÄTTRA Dekorleiste/rund
Weiß. Für VALLSTENA und VEDDINGE.
221×6 cm.
202.978.87



HAVSTORP Dekorleiste/rund
Beige. 221×6 cm.
604.752.55



HAVSTORP Dekorleiste/rund
Hellgrau. 221×6 cm.
905.684.70



HAVSTORP Dekorleiste/rund
Türkis. 221×2,8 cm.
404.754.35



HAVSTORP Dekorleiste/rund
Braunbeige. 221×6 cm.
605.684.00



HAVSTORP Dekorleiste/rund
Tiefgrün. 221×6 cm.
405.683.64



KALHYTTAN Dekorleiste rund
Dunkelgrau Betonmuster. 221×6 cm.
405.059.27



KALLARP Dekorleiste profiliert
Hochglanz hell graublau. 221×6 cm.
505.201.35



LERHYTTAN Dekorleiste Profilkante
Hellgrau. 221×4,3 cm.
903.523.71



LERHYTTAN Dekorleiste Profilkante
Schwarz. 221×4,3 cm.
903.560.91



NICKEBO Dekorleiste rund
Mattiert graugrün. 221×6 cm.
905.625.62

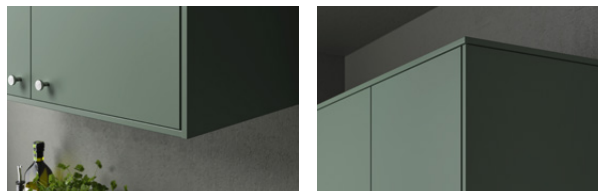

RINGHULT Dekorleiste rund
Hochglanz hellgrau. 221×6 cm.
903.271.31



Dekorleisten

SINARP Dekorleiste/rund Braun.
221×6 cm.
104.041.47



STENSUND Dekorleiste/profiliert
Beige. 221×7 cm.
304.531.70



STENSUND Dekorleiste/profiliert
Weiß. 221×7 cm.
104.505.49



STENSUND Dekorleiste/profiliert
Hellgrün. 221×7 cm.
305.239.03



UPPLÖV Dekorleiste/profiliert
Mattiert dunkelbeige. 221×6 cm.
604.704.70



VOXTORP Dekorleiste abgerundet
Eichenachbildung 221×6 cm.
305.591.24



VOXTORP Dekorleiste abgerundet
Hochglanz dunkel graubraun.
221×6 cm.
505.817.51

Neu





Sockel und Beine

METHOD Unter- und Hochschränke brauchen Beine. Hier werden sie durch Sockel verdeckt und man braucht unter den Schränken nicht zu putzen.

Die Küche bildet damit von Grund auf eine harmonische Einheit.

ASKERSUND Eschenachbildung hell.



Sockel 220×8 cm

903.318.78

Sockel 213×11 cm

003.483.93

FÖRBÄTTRA Mattiert anthrazit.
Für UPPLÖV und NICKEBO.



Sockel 220×8 cm

705.267.87

Sockel 213×11 cm

204.707.35

FÖRBÄTTRA Weiß.
Für STENSUND, ENKÖPING, VALLSTENA
und VEDDINGE.



Sockel 220×8 cm

403.275.05

Sockel 213×11 cm

602.668.17

FÖRBÄTTRA Hochglanz weiß.
Für RINGHULT und VOXTORP Hochglanz.



Sockel 220×8 cm

703.975.06

Sockel 213×11 cm

204.002.95

FÖRBÄTTRA Mattweiß.
Für AXSTAD und VOXTORP.



Sockel 220×8 cm

504.176.66

Sockel 213×11 cm

904.177.54

FÖRBÄTTRA Dunkelgrau.
Für VOXTORP.



Sockel 220×8 cm

804.541.10

Sockel 213×11 cm

704.561.81

HAVSTORP Beige.



Sockel 220×8 cm

404.752.56

Sockel 213×11 cm

204.752.95

HAVSTORP Hellgrau.



Sockel 220×8 cm

005.711.51

Sockel 213×11 cm

505.878.28

HAVSTORP Braunbeige.



Sockel 220×8 cm

705.763.53

HAVSTORP Tiefgrün.



Sockel 220×8 cm

005.725.46

Sockel 213×11 cm

505.764.34

KALLARP Hochglanz dunkel-rotbraun.



Sockel 220×8 cm

805.201.67

NICKEBO Mattiert graugrün.



Sockel 220×8 cm

705.625.63

Sockel 213×11 cm

805.625.72

KALHYTTAN Dunkelgrau Betonmuster.



Sockel 220×8 cm

605.059.26

RINGHULT Hochglanz hellgrau.



Sockel 220×8 cm

603.271.56

SINARP Braun.



Sockel 220×8 cm

004.041.81

STENSTA Dunkelbraunes Eschen-
furnier.



Neu

Sockel 220×8 cm

505.921.27

Sockel 213×11 cm

305.921.28

STENSUND Beige.



Sockel 220×8 cm
104.532.08

STENSUND Hellgrün.



Sockel 220×8 cm
905.240.23

UPPLÖV Mattiert dunkelbeige.



Sockel 220×8 cm
704.705.06

VOXTORP Eichenachbildung.



Sockel 220×8 cm
605.591.65

VOXTORP Hochglanz dunkel
graubraun.



Neu

Sockel 220×8 cm
605.817.79

Sockel 213×11 cm
706.017.29

Beine



METHOD Bein 8 cm, 2 St.

705.560.67



CAPITA Bein 8 cm, 4 St.

Edelstahl 302.443.46



CAPITA Bein 16 cm, 4 St.

Edelstahl 102.678.95



SEKTION Bein 11 cm, 2 St.

905.560.71



SEKTION Bein 11 cm, 4 St.

Edelstahl 302.872.51

Sockel und Beine

BODBYN Grau.



Sockel 220×8 cm
302.807.73

Sockel 213×11 cm
002.660.52



Dekosockel 221×8 cm
502.613.06



Dekosockel/Ausklindung 66×8 cm
102.930.74



Beine 2 St. 8×8 cm, 8 cm hoch.
102.613.08

BODBYN Schwarz.



Sockel 220×8 cm
405.972.67



Dekosockel 221×8 cm
805.685.74



Dekosockel/Ausklindung 66×8 cm
305.685.76



Beine 2 St. 8×8 cm, 8 cm hoch.
605.686.07

FÖRBÄTTRA Elfenbeinweiß. Für BODBYN.



Sockel 220×8 cm
602.807.76

Sockel 213×11 cm
402.875.90



Dekosockel 221×8 cm
302.613.07



Dekosockel/Ausklindung 66×8 cm
402.930.77



Beine 2 St. 8×8 cm, 8 cm hoch.
902.613.09

LERHYTTAN Schwarz.



Sockel 220×8 cm
403.560.84

Sockel 213×11 cm
303.559.71



Dekosockel 220×3,5 cm
803.978.03

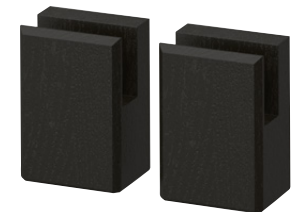

Beine für Dekosockel 2 St. 5×4 cm
7,7 cm hoch.
103.978.06

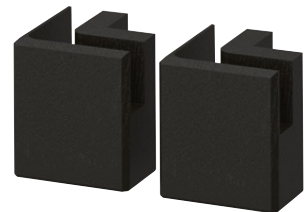

Eckbeine für Dekosockel 2 St. 7×7 cm
7,7 cm hoch.
204.032.27

LERHYTTAN Hellgrau.



Sockel 220×8 cm
204.825.40

Sockel 213×11 cm
604.825.43



Dekosockel 220×3,5 cm
703.978.08

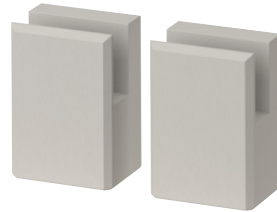

Beine für Dekosockel 2 St. 5×4 cm
7,7 cm hoch.
903.978.07

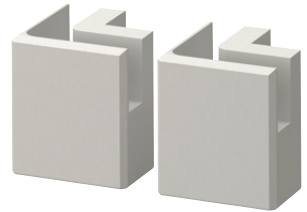

Eckbeine für Dekosockel 2 St. 7×7 cm
7,7 cm hoch.
404.032.31

FORSBACKA Eichenachbildung.



Sockel 220×8 cm
705.652.60



Bein für Vorderseite 2 St. 8×8 cm,
8 cm hoch.
405.652.52



Bein für Rückseite 2 St. 8×8 cm,
8 cm hoch.
305.652.19





METHOD Zubehör und Scharniere

Auch Kleinigkeiten sind wichtig beim Planen einer Küche. Natürlich sind der Bedarf und die Wünsche ausschlaggebend – aber manchmal kann ein winziges Detail wirklich große Wirkung zeigen.





METOD Aufhängeschiene
200 cm.
Verzinkter Stahl 602.056.64



METOD Lüftungsgitter
43×9,5 cm.
Edelstahl 702.561.77



METOD Sockel
Belüftet, 45×7,7 cm.
Edelstahl 302.214.58



UTRUSTA Drucktüröffner Elektrisch. Die Schublade für die Recyclingbehälter lässt sich per Fingerdruck bzw. durch Anstoßen mit Hüfte, Knie oder Fuß öffnen, wenn man die Hände voll hat.
702.272.36



UTRUSTA Drucktüröffner 2 St.
802.302.24



UTRUSTA Scharnier 45° 2 St. Diese Scharniere werden benötigt, wenn du 2 Türen an einem Wandeckschrankkorpus befestigen möchtest.
202.619.92



UTRUSTA Scharnier 95° 2 St. Passend für Hochschränke für Kühl-/Gefrierschrank.
202.046.47



UTRUSTA Scharnier 110° mit integriertem Dämpfer Für langsames, leichtes und leises Schließen von Türen. Der Dämpfer kann einfach mit einer Schiebetaste deaktiviert werden, z. B. wenn ein Drucköffner verwendet werden soll.
805.248.82



UTRUSTA Scharnier 153° mit integriertem Dämpfer Durch den besonders breiten Öffnungswinkel lässt sich eine Schublade hinter der Tür bequemer öffnen. Dieses Scharnier hat einen integrierten Dämpfer. So schließen Türen langsam, leicht und leise. Der Dämpfer kann einfach mit einer Schiebetaste deaktiviert werden, z. B. wenn ein Drucköffner verwendet werden soll oder wenn die Tür sich zu langsam schließt; und er kann bei Bedarf wieder aktiviert werden.
104.272.62



UTRUSTA Scharnier für horizontale Tür mit integriertem Dämpfer
2 St. Für Schubladenfronten mit einer Höhe von 40 cm.
Weiß 504.624.80
Schwarz 704.624.79



UTRUSTA Scharnier für horizontale Tür mit integriertem Drucktüröffner
2 St. Für Schubladenfronten mit einer Höhe von 40 cm.
Weiß 704.624.84
Schwarz 904.624.83

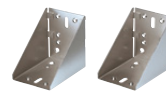

UTRUSTA Eckbeschlag 2 St. Mit dem Eckbeschlag lassen sich Wandschränke im Winkel von 90° gestalten.
Metall 403.059.71



UTRUSTA Verbindungsstück für Türen UTRUSTA Verbindungsstück wird eingesetzt, um zwei Fronten zu verbinden. So entsteht ein einheitlicher Ausdruck bei einem Hochschrank oder einem integrierten Kühl- und Gefrierschrank.
303.669.17



UTRUSTA Verbindungsschiene für Fronten Die Verbindungsschiene passt die Schubladenfront den anderen Fronten an und sorgt für ein durchgängiges Erscheinungsbild in der Küche.
003.805.90



METHOD Verbindungsschiene für Schrank/Deckseite 2 St. Kann gekürzt werden. 76×4 cm.
Massive Kiefer 805.570.28



UTRUSTA Schubladen-/Schranksperr 4 St. Diese Sperre begrenzt für kleinere Kinder den Zugriff auf Inhalte eines Schanks oder einer Schublade.

804.536.10



METHOD Deckleiste senkrecht 220 cm. Verdeckt den Zwischenraum zwischen Schränken und Wand und rundet so das Bild der Küche ab.

Weiß 102.448.42
Holzeffekt schwarz 902.448.43



METHOD Bodenverankerungsrahmen für Kücheninsel Kann gekürzt werden. Massive Kiefer.

210×30 cm, 7 cm hoch 805.570.33

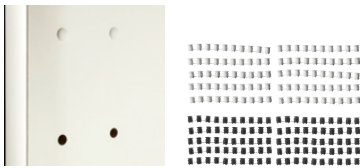

VARIERA Abdeckkappe weiß 100 St. Verbirgt Bohr-löcher in offenen Regalen und Vitrinenschränken ganz diskret.

Weiß 002.263.15
Schwarz 802.263.16



UTRUSTA Schubladenbeschlag für Türen

703.806.00



UTRUSTA ausziehbare Arbeitsfläche Eine zusätzliche Arbeitsfläche, die versteckt hinter einer Schubladen-front wartet.

005.105.77



UTRUSTA Montagesatz für Auszugsfunktion Schafft in Verbindung mit einer hohen Schranktür und zwei Schubladen eine ausziehbare Schranklösung.

905.153.30



UTRUSTA Ausziehbarer Vorratsschrank Mit 6 flachen Türkörben für kleinere Gegenstände und 6 großen Schrankkörben für größere/voluminöse Gegenstände. Pulverbeschichteter Stahl.

505.153.46

ENHET Küchensystem

Die Auswahl ein Klick. Der Aufbau ein Klacks. ENHET.

Eine ENHET Küche kannst du ganz einfach und unkompliziert erwerben und ebenso leicht anpassen, wenn es erforderlich wird oder du einfach Lust dazu hast. Wähle online zwischen verschiedenen vorgefertigten Kombinationen und schließe den Kauf mit wenigen Klicks ab. Alle Korpusse lassen sich einfach, intuitiv und ohne Spezialwerkzeug montieren.

Das verspielte Design in verschiedenen Farben inspiriert zum Kombinieren und Anpassen deiner ENHET Küche an deine Persönlichkeit. Mit einer Kombination aus geschlossenen Schränken und offenen Regalen mit stabilen Metallrahmen kannst

du Schönes präsentieren und weniger Schönes verstecken.

Damit du deine Küchenutensilien ordentlich organisieren kannst und sie immer griffbereit hast, kommt ENHET mit einer Menge Zubehör wie z. B. einer Schiene für Aufhänger, einem Drehregal für Kleinkram und einem Regaleinsatz, den du einfach in das offene Element einhängen kannst, um zusätzlichen Stauraum zu schaffen – ganz ohne Werkzeug.

Inklusive
10
Jahre
Garantie

ENHET.
Mehr dazu auf [Seite 130](#).





ENHET Komplettküchen

Eine komplette Küche neu zu kaufen war noch nie so einfach. Wir haben einzelne ENHET Produkte in verschiedenen praktischen Kombinationen vorkonfiguriert. Alles, was du tun musst, ist eine Küche auszuwählen, die zu deinem Bedarf und Räumlichkeiten passt. Durch die Kombination offener

und geschlossener Aufbewahrungslösungen, verschiedener Farben und individuellem Zubehör kannst du dir in kürzester Zeit eine funktionale Küche nach deinem Geschmack zusammenstellen. Weitere Kombinationsvorschläge findest du unter [IKEA.de/ENHET](https://www.ikea.de/ENHET)



ENHET K100



ENHET K104



ENHET K107



ENHET K109



ENHET K509



ENHET K116



ENHET K118



ENHET K124



ENHET K501



ENHET K502



ENHET K503



ENHET K508

ENHET Türen und Schub- ladenfronten

Farbe bekennen!

Ob klassisch einfarbig oder kunterbunt gemischt, ENHET hat viele Gesichter, die du nach deinen Wünschen kombinieren kannst. Die Grundfarben bringen einen frischen, aufgeräumten Look in deine Küche. Setze dazu Akzente mit bunten Fronten deiner Wahl oder mit gemusterten oder Hochglanz-Türen, wenn du es besonders modern magst. Natürlich kannst du auch Farben und Muster

untereinander ganz nach Geschmack kombinieren. Die Kombination von offenen und geschlossenen Elementen lockert die Optik deiner Küche auf. Ganz egal, wofür du dich entscheidest: Alle Fronten sind feuchtigkeits- und kratzbeständig und leicht zu reinigen. Die besten Voraussetzungen, wenn du trotz intensiver Nutzung viele Jahre Freude an deiner Küche haben willst.



ENHET. Mehr dazu
auf [Seite 130](#).



ENHET Türen und Schubladenfronten



Weiß

Mit weißen Türen und Schubladenfronten entsteht ein klarer, heller und frischer Ausdruck, der sich bestens mit Akzenten in einer anderen Farbe kombinieren lässt. Kommt nie aus der Mode.

Tür

60×60 cm	504.521.55
40×75 cm	304.521.61
60×75 cm	904.521.63
60×135 cm	105.160.17
30×180 cm	204.521.66

Geschirrspülerfront

45×75 cm	004.997.73
60×75 cm	904.521.63

Schubladenfront

40×15 cm	404.521.65
60×15 cm	504.521.60
80×15 cm	704.521.59
40×30 cm, 2 St.	704.521.64
60×30 cm, 2 St.	804.521.68
80×30 cm, 2 St.	904.521.58

Schubladenfront Unterschrank für Ofen

60×14 cm	604.574.78
----------	------------



Rahmen weiß

Eine weiße Fläche mit einem breiten Rahmen ist wie eine leere Leinwand, auf der Accessoires und Akzentfarben den Stil bestimmen. Modern oder klassisch? Ganz wie du möchtest.

Tür

60×60 cm	804.577.26
40×75 cm	004.577.25
60×75 cm	604.577.27
60×135 cm	105.160.41
30×180 cm	504.577.23

Geschirrspülerfront

45×75 cm	804.997.74
60×75 cm	604.577.27

Schubladenfront

40×15 cm	404.521.65
60×15 cm	504.521.60
80×15 cm	704.521.59
40×30 cm, 2 St.	204.577.29
60×30 cm, 2 St.	804.577.31
80×30 cm, 2 St.	404.577.33

Schubladenfront Unterschrank für Ofen

60×14 cm	604.574.78
----------	------------

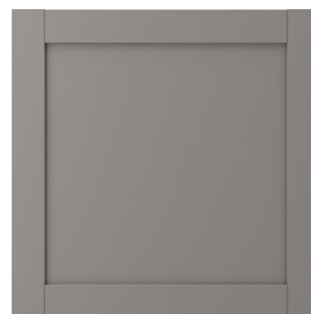

Rahmen grau

Mit Grau als Basis entsteht ein warmes Gefühl von Gemütlichkeit. Perfekt, wenn eine dezente Farbe gewünscht ist, die zu allem passt. Modern oder klassisch – du bestimmst den Stil.

Tür

60×60 cm	004.576.69
40×75 cm	204.576.68
60×75 cm	804.576.70
60×135 cm	105.160.60
30×180 cm	604.576.66

Geschirrspülerfront

45×75 cm	604.997.70
60×75 cm	804.576.70

Schubladenfront

40×15 cm	604.576.71
60×15 cm	204.576.73
80×15 cm	704.576.75
40×30 cm, 2 St.	404.576.72
60×30 cm, 2 St.	004.576.74
80×30 cm, 2 St.	504.576.76

Schubladenfront Unterschrank für Ofen

60×14 cm	304.576.77
----------	------------



Hochglanz weiß

Das Licht wird von der glänzenden Oberfläche reflektiert. So entsteht ein klarer, moderner Ausdruck. Geeignet für Minimalisten bis hin zu Familien mit Kindern, da sich die Oberfläche leicht sauber halten lässt.

Tür

60×60 cm	804.577.12
40×75 cm	004.577.11
60×75 cm	604.577.13
60×135 cm	405.160.49
30×180 cm	404.577.09

Geschirrspülerfront

45×75 cm	404.997.71
60×75 cm	604.577.13

Schubladenfront

40×15 cm	404.577.14
60×15 cm	904.577.16
80×15 cm	504.577.18
40×30 cm, 2 St.	104.577.15
60×30 cm, 2 St.	704.577.17
80×30 cm, 2 St.	304.577.19

Schubladenfront Unterschrank für Ofen

60×14 cm	104.577.20
----------	------------



Eichenachbildung

Vernunft und Gefühl in Balance. Die folienbeschichtete Oberfläche ist leicht sauber zu halten, feuchtigkeitsbeständig, kratz- und schlagfest. Gleichzeitig wirkt das Holzmuster natürlich und lebendig.

Tür

60×60 cm	604.576.47
40×75 cm	804.576.46
60×75 cm	404.576.48
60×135 cm	605.160.53
30×180 cm	304.576.44

Geschirrspülerfront

45×75 cm	204.997.72
60×75 cm	404.576.48

Schubladenfront

40×15 cm	204.576.49
60×15 cm	804.576.51
80×15 cm	904.576.55
40×30 cm, 2 St.	004.576.50
60×30 cm, 2 St.	604.576.52
80×30 cm, 2 St.	704.576.56

Schubladenfront Unterschrank für Ofen

60×14 cm	504.576.57
----------	------------



Blasses Graugrün

Die glatten Fronten schaffen eine ansprechende Kombination aus Ruhe und Eleganz. So wird dein Zuhause zu einer einladenden Oase zum Entspannen, Zusammensein und Wohlfühlen.

Tür

60×60 cm	805.395.29
40×75 cm	205.395.27
60×75 cm	405.395.31
60×135 cm	005.395.28
30×180 cm	905.395.24

Geschirrspülerfront

45×75 cm	505.395.40
60×75 cm	405.395.31

Schubladenfront

40×15 cm	205.395.32
60×15 cm	505.395.35
80×15 cm	105.395.37
40×30 cm, 2 St.	005.395.33
60×30 cm, 2 St.	305.395.36
80×30 cm, 2 St.	905.395.38

Schubladenfront Unterschrank für Ofen

60×14 cm	705.395.39
----------	------------

ENHET

Schränke und Regalrahmen

Sei offen für Variation!

In der veränderlichen Welt von heute ist nur eines gewiss: dass du und dein Zuhause euch verändern werdet. Darum bietet ENHET so viele Kombinationsmöglichkeiten, die du je nach Lebenssituation – oder einfach nach Lust und Laune – anpassen kannst.

Mit unserer vielfältigen Auswahl an Schränken und offenen Elementen kannst du eine Küche gestalten, die zu deinem Bedarf und deiner Persönlichkeit passt. Zum Beispiel mit einem großen knallroten Regal als Blickfang. Die offenen Regalrahmen nutzen ver-

fügbaren Platz über der Spüle oder Arbeitsfläche perfekt aus. Hier kannst du Küchenutensilien aufhängen oder Geschirr und andere oft genutzte Gegenstände griffbereit halten. Weil die Schränke in verschiedenen Breiten und die Regale in verschiedenen Tiefen erhältlich sind, hast du alle Möglichkeiten der Welt, ansonsten verlorenen Raum nutzbar zu machen.

Diese praktische Küche ist nicht nur leicht veränderbar, wir geben dir auch noch 10 Jahre Garantie darauf.



ENHET. Mehr dazu auf [Seite 130](#).



ENHET Schränke

Mit dem ENHET Küchensystem fällt es leicht, eine ganz neue Küchenlösung zusammenzustellen. Die speziellen Keildübel erleichtern die Montage und die Beschläge sind nahezu unsichtbar. Du bestimmst das Erscheinungsbild deiner Küche, indem du aus den ver-

schiedenen Fronten wählst. Die Beine können sichtbar sein oder du versteckst sie hinter einem Sockel, wenn du einen einheitlichen Look bevorzugst und du dir das Putzen erleichtern möchtest.



ENHET Wandschrank mit Boden 60×30 cm, 60 cm hoch. Kann über einen an die Wand montierten Dunstabzug gehängt werden. Mit ENHET Tür ergänzen.

Weiß	904.404.29
------	------------



ENHET Wandschrank Mit 2 versetzbaren Böden. Mit ENHET Tür ergänzen.

40×15 cm, 75 cm hoch.	
Weiß	104.404.47
Grau	004.404.43
60×15 cm, 75 cm hoch.	
Weiß	204.404.56
Grau	404.404.55



ENHET Wandschrank Mit 2 versetzbaren Böden. Mit ENHET Tür ergänzen. Weiß.

40×30 cm, 75 cm hoch	104.404.28
60×30 cm, 75 cm hoch	504.404.12
80×30 cm, 75 cm hoch	604.404.16



ENHET Hochschrank für Kühl-/Gefrierschrank Mit 1 versetzbarem Boden. Mit ENHET Türen 60×75 cm und 60×135 cm ergänzen.

60×60 cm, 210 cm hoch	305.141.97
-----------------------	------------



ENHET Hochschrank 30×30 cm, 180 cm hoch. Mit 1 festen und 3 versetzbaren Böden. Mit ENHET Tür ergänzen.

Weiß	104.404.52
Grau	204.404.42



ENHET Unterschrank Mit 1 versetzbarem Boden. Mit ENHET Tür ergänzen. Weiß.

40×60 cm, 75 cm hoch	104.404.14
60×60 cm, 75 cm hoch	204.404.23
80×60 cm, 75 cm hoch	804.404.20



ENHET Unterschrank mit 3 Schubladen Die Schublade lässt sich bis zu $\frac{3}{4}$ der Länge ausziehen; Übersicht und Zugriff auf den Inhalt sind gewährleistet und sie kann nicht herausfallen. Mit ENHET Schubladenfronten ergänzen. Weiß.

40×60 cm, 75 cm hoch	404.404.22
60×60 cm, 75 cm hoch	204.404.18
80×60 cm, 75 cm hoch	304.404.27



ENHET Unterschrank für Ofen mit Schublade 60×60 cm, 75 cm hoch. Die Schublade lässt sich bis zu $\frac{3}{4}$ der Länge ausziehen; Übersicht und Zugriff auf den Inhalt sind gewährleistet und sie kann nicht herausfallen. Mit ENHET Schubladenfront ergänzen.

Weiß	304.404.13
------	------------



ENHET Unterschrank für Spüle 60×60 cm, 75 cm hoch. Mit ENHET Tür ergänzen.

Weiß	504.404.26
------	------------



ENHET Bein für Schrank 12,5 cm, 2 St.

Weiß	104.490.18
Anthrazit	904.490.19



ENHET Sockel 180×12 cm.

Weiß	704.563.55
------	------------



ENHET Eckpaneel Muss mit einem 80 cm breiten Unterschrank und einer ENHET Tür (40×75 cm oder 60×75 cm) kombiniert werden, um eine Ecklösung zu erstellen.

Weiß	804.404.15
Grau	604.811.81
Eichenachbildung	404.811.82

ENHET Regalrahmen und Zubehör

Offene Aufbewahrung bietet einen guten Überblick über alle deine Küchenutensilien. Am besten bewahrst du alles, was du oft nutzt, griffbereit in den Regalrahmen auf, die am einfachsten zu erreichen sind.

Durch eine Kombination aus offener und geschlossener Aufbewahrung entsteht eine Küche, mit der das Kochen angenehm leicht von der Hand geht und die darüber hinaus ein echter Hingucker ist.



ENHET Regalrahmen für Wand mit Böden
Pulverbeschichteter Stahl.

40×15 cm, 75 cm hoch.

Weiß 704.489.35

Anthrazit 304.489.37

60×15 cm, 75 cm hoch.

Weiß 004.489.67

Anthrazit 804.489.68



ENHET Regalrahmen für Wand mit Böden
Pulverbeschichteter Stahl.

40×30 cm, 75 cm hoch.

Weiß 904.489.44

Anthrazit 604.489.45

60×30 cm, 75 cm hoch.

Weiß 204.489.71

Anthrazit 004.489.72



ENHET Regalrahmen hoch mit Böden
Pulverbeschichteter Stahl.

30×30 cm, 180 cm hoch.

Weiß 404.489.46

Anthrazit 204.489.47

60×30 cm, 180 cm hoch.

Weiß 804.489.54

Anthrazit 704.489.64



ENHET Regalrahmen für Unterschrank mit Böden
Pulverbeschichteter Stahl.

40×60 cm, 75 cm hoch.

Weiß 204.489.52

Anthrazit 004.489.53

60×60 cm, 75 cm hoch.

Weiß 304.489.75

Anthrazit 104.489.76



ENHET Unterstützendes Seitenteil/Bein Muss mit Arbeitsplatte ergänzt werden. 60×1,8 cm, 87,5 cm hoch.

Anthrazit 105.160.98

Weiß 705.160.95



ENHET Bein für Regalrahmen 12,5 cm, 2 St. Muss mit Regalrahmen für Unterschrank ergänzt werden. Pulverbeschichteter Stahl.

Weiß 404.599.11

Anthrazit 204.599.12



ENHET Montagesatz für Kücheninsel Stabilisiert die kombinierten Schränke und enthält auch eine Bodenverankerungen. Pulverbeschichteter Stahl.

40 cm.

Weiß 204.801.74

Anthrazit 704.801.76

60 cm.

Weiß 704.801.81

Anthrazit 104.801.79



ENHET Regaleinsatz, hängend 26×28 cm, 15 cm hoch. Zum Einhängen in die offenen Regalrahmen. Pulverbeschichteter Stahl.

Anthrazit 704.657.55



ENHET Drehregal Ø 21 cm, 40 cm hoch. Zum Einhängen in die offenen Regalrahmen. Pulverbeschichteter Stahl.

Anthrazit 204.657.34



ENHET Aufhänger 6×24 mm, 2 St. Zum Einhängen in die Rillen der offenen Regalrahmen oder an der separat erhältlichen Schiene für Aufhänger. Pulverbeschichteter Stahl.

Weiß 004.657.54

Anthrazit 604.657.51



ENHET Schiene für Aufhänger
Pulverbeschichteter Stahl.

37 cm.

Weiß 104.657.39

Anthrazit 704.657.36

57 cm.

Weiß 504.657.42

Anthrazit 704.657.41



SKATTÄN Behälter 12×34 cm. Polypropylen.

Schwarz 304.657.57

Beleuchtung und Sound

Alles ist hell erleuchtet

Gute Beleuchtung ist wichtig – in jeder Küche. Darum bieten wir vier integrierte Beleuchtungsserien an, die speziell auf unsere Küchen abgestimmt sind. Und sie alle enthalten langlebige LEDs, die bis zu 85% weniger Energie verbrauchen und 20-mal länger halten als herkömmliche Glühlampen. Mit integrierter Beleuchtung kannst du dein Lieblingsgeschirr schön hinter Vitrintüren oder in Schubladen präsentieren. Auch deine Schranktüren, die Arbeitsplatte und Wandpaneele kommen damit besonders zur Geltung.

Und wenn du das Licht darüber hinaus noch kabellos ein- und ausschalten und dimmen kannst, fällt jeder Handgriff in der Küche gleich noch leichter. Dafür brauchst du lediglich eine STYRBAR Fernbedienung. Oder du nutzt das DIRIGERA Hub für smarte Produkte um deine Beleuchtung über die IKEA Home smart App und Sprache zu steuern.

Sound ist ein mächtiger Stimmungsverstärker, ähnlich wie Licht. Beide sind entscheidend für die richtige Atmosphäre zu Hause und beide sind sehr persönlich – jeder von uns hat seine eigenen Vorlieben in Bezug auf Lautstärke, Helligkeit, Typ und Genre. Sound ist wie Licht, kulturell und sozial wichtig, und bringt Menschen zusammen.





Sound verändert die Atmosphäre in einem Raum auf besondere Weise. Mit einem Klick ist ein grauer Tag vergessen.



Schubladenbeleuchtung hilft dir, das zu finden, was du suchst. Durch Öffnen und Schließen der Schublade wird das Licht automatisch ein- und ausgeschaltet.



Spots bieten gerichtetes Licht, das sich bestens dafür eignet, kleinere Bereiche zu beleuchten. Sie machen sich hinter Vitrinentüren besonders gut.



Arbeitsplatzbeleuchtung bietet dir bestes Licht für die Tätigkeiten in der Küche.



Schrankbeleuchtung bringt deine Küchentüren zur Geltung und sorgt für eine angenehme Stimmung in der gesamten Küche.

MITTLED Serie



Dezente Beleuchtung, die die Küche gemütlicher und das Arbeiten leichter und sicherer macht. Mit der STYRBAR Fernbedienung oder dem RODRET kabellosen Dimmer lässt sich deine Beleuchtung steuern.



MITTLED Lichtleiste für Arbeitsplatte Mit TRÅDFRI Treiber für kabellose Steuerung, FÖRNIMMA Anschlusskabel und VÅGDAL Verbindungskabel komplettieren. Freigegeben gem. IP20.

IKEA, L1907. 2 kWh/1.000 h. 150 lm. 20 cm lang.	
Weiß	805.284.46
Aluminiumfarben	805.377.66



MITTLED Lichtleiste für Schublade Mit TRÅDFRI Treiber für kabellose Steuerung und FÖRNIMMA Anschlusskabel komplettieren. Freigegeben gem. IP20. Weiß.

IKEA, L1912. 2 kWh/1.000 h. 50 lm. 36 cm lang	304.635.17
IKEA, L1913. 2 kWh/1.000 h. 50 lm. 56 cm lang	804.635.48
IKEA, L1914. 3,5 kWh/1.000 h. 100 lm. 76 cm lang	204.635.65



IKEA, L1908. 3 kWh/1.000 h. 240 lm. 30 cm lang.	
Weiß	905.284.98
Aluminiumfarben	305.283.78

IKEA, L1909. 4 kWh/1.000 h. 300 lm. 40 cm lang.	
Weiß	705.285.69
Aluminiumfarben	605.285.60

IKEA, L1910. 5,5 kWh/1.000 h. 480 lm. 60 cm lang.	
Weiß	605.285.84
Aluminiumfarben	305.285.71

IKEA, L1911. 7,5 kWh/1.000 h. 640 lm. 80 cm lang.	
Weiß	705.286.11
Aluminiumfarben	705.285.93



MITTLED Spot IKEA, L1926. 2,2 kWh/1.000 h. 150 lm. Mit TRÅDFRI Treiber für kabellose Steuerung und FÖRNIMMA Anschlusskabel ergänzen. Ø 6,8 cm, 1 cm hoch.

Aluminiumfarben	105.286.28
Schwarz	405.286.60
Weiß	005.286.62

IRSTA Serie

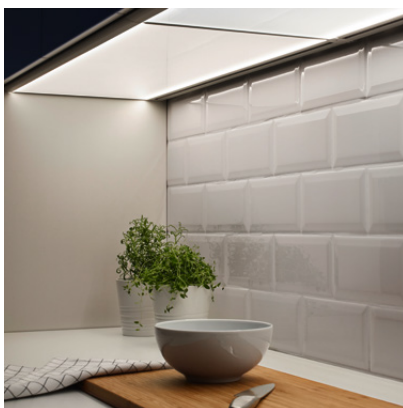

IRSTA ist eine moderne und sehr dünne LED-Beleuchtung, die die gesamte Unterseite des Wandschranks abdeckt und daher ein gleichmäßiges Licht über die gesamte Arbeitsplatte verbreitet. Mit der STYRBAR Fernbedienung oder dem RODRET kabellosen Dimmer lässt sich deine Beleuchtung steuern.



IRSTA Arbeitsbeleuchtung Mit TRÅDFRI Treiber für kabellose Steuerung und FÖRNIMMA Anschlusskabel ergänzen. Opalweiß.

IKEA, L1714 IRSTA. * 4,5 kWh/1.000 h. 300 lm. 40×37 cm, 1 cm hoch	104.069.43
--	------------

IKEA, L1715 IRSTA. * 7 kWh/1.000 h. 450 lm. 60×37 cm, 1 cm hoch	204.069.47
--	------------

IKEA, L1716 IRSTA. * 8,5 kWh/1.000 h. 600 lm. 80×37 cm, 1 cm hoch	404.069.51
--	------------

* Diese Leuchte enthält eingebaute LED-Lampen der Energieklasse A+ (Spektrum A++ bis E). Die Lampen können in der Leuchte nicht ausgetauscht werden.

Schrankbeleuchtung



Schrankbeleuchtung beleuchtet die Lieblingsküchentüren und schafft eine gemütliches Stimmungslicht in der gesamten Küche. Mit TRÅDFRI Treiber für kabellose Steuerung und FÖRNIMMA Anschlusskabel ergänzen. Mit der STYRBAR Fernbedienung oder dem RODRET kabellosen Dimmer lässt sich deine Beleuchtung steuern.



YTBORG Schrankbeleuchtung IKEA, L2012.
1,5 kWh/1.000 h. 120 lm. Einstellbarer Leuchtenkopf dank flexiblen Leuchtenhals. Polypropylenkunststoff. 36 cm tief, 6,8 cm hoch.

Schwarz	605.278.91
Weiß	005.168.19



TVÄRDRAG Schrankbeleuchtung IKEA, L2013.
1,5 kWh/1.000 h. 130 lm. Pulverbeschichteter Stahl/ Kunststoff. 36 cm tief, 10 cm hoch.

Schwarz	605.168.21
---------	------------

SKYDRAG Serie – Beleuchtung für ENHET

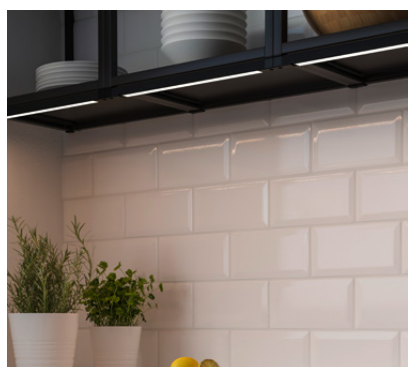

Die SKYDRAG Beleuchtung wurde für das ENHET Küchensystem entwickelt und ist ideal als Arbeitsplatten- und Stimmungsbeleuchtung auf/in/unter den Regalelementen. Mit dem TRÅDFRI Treiber für kabellose Steuerung und dem RODRET kabellosen Dimmer kannst du deine Beleuchtung leicht ein- und ausschalten und dimmen.



SKYDRAG LED-Arbeitsbeleuchtung
Mit TRÅDFRI Treiber für kabellose Steuerung und FÖRNIMMA Anschlusskabel kompletieren.

IKEA, L1901. 3,6 kWh/1.000 h. 220 lm. 40 cm lang.	
Weiß	805.293.75
Anthrazit	705.292.29
IKEA, L1902. 5,6 kWh/1.000 h. 380 lm. 60 cm lang.	
Weiß	105.293.74
Anthrazit	505.292.30
IKEA, L1903. 7,7 kWh/1.000 h. 530 lm. 80 cm lang.	
Weiß	605.293.76

KÖLVATTEN Serie – Beleuchtung für KNOXHULT

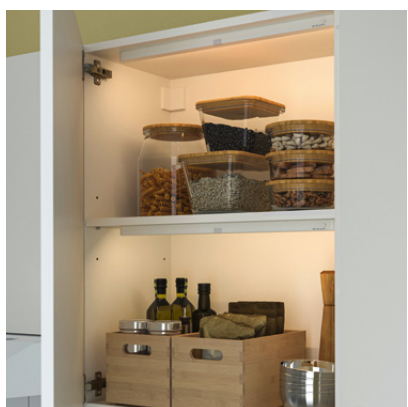

Das schlanke Design macht es einfach, die Beleuchtung überall in deinem Zuhause zu platzieren. Der Passiv-Infrarot-Sensor (PIR) der Leuchte reagiert auf Körperbewegungen und Wärme und schaltet das Licht automatisch ein, wenn du den Schrank oder die Schublade öffnest. Du kannst die Beleuchtung auch manuell ein- und ausschalten.



KÖLVATTEN LED-Beleuchtung mit Sensor
Batteriebetrieben.

60 lm, 30 cm.	
Weiß	605.224.88
Grau	005.941.76
80 lm, 50 cm.	
Weiß	205.689.87
Grau	205.941.75
100 lm, 70 cm.	
Weiß	005.689.88
Grau	805.941.77

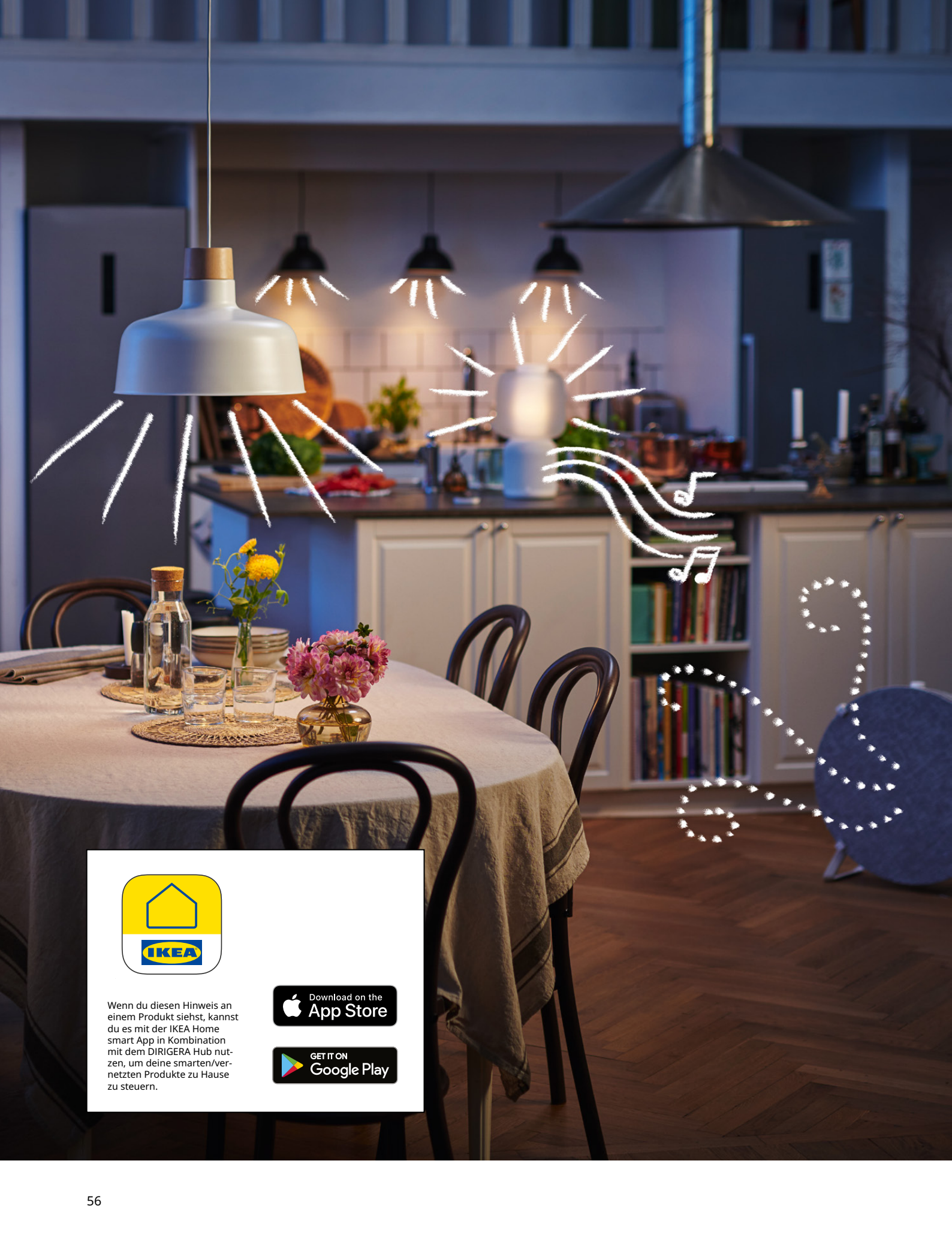

Wenn du diesen Hinweis an einem Produkt siehst, kannst du es mit der IKEA Home smart App in Kombination mit dem DIRIGERA Hub nutzen, um deine smarten/vernetzten Produkte zu Hause zu steuern.





Smart home

Mit dem DIRIGERA Hub für smarte Produkte kannst du Beleuchtung und Sound über die IKEA Home smart App und Sprache steuern und die perfekte Atmosphäre für jeden Anlass in jedem Raum kreieren.



SYMFONISK Regal-WiFi-Speaker
Der WiFi-Speaker lässt sich waagrecht oder senkrecht aufstellen oder als praktische Ablage an die Wand montieren. Er bietet einen vollen Klang, der den gesamten Raum erfüllt. 10×15 cm, 31 cm hoch.

Schwarz	505.065.73
Weiß	505.065.87

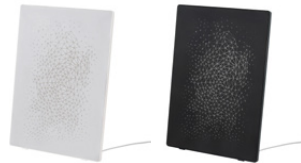

SYMFONISK Rahmen mit WiFi-Speaker Mit verschiedenen Paneelen kombinierbar. 41×6 cm, 57 cm hoch. Kabellänge 3,5 m.

Weiß	004.857.66
Schwarz	504.857.64



STARKVIND Luftreiniger
Mit Partikelfilter. Gasfilter extra erhältlich. 51×19 cm, 53 cm hoch.

Weiß	504.619.42
------	------------



BADRING Wasserlecksensor
Ein Piepton ertönt, wenn der Sensor mit Wasser in Berührung kommt.

7×4 cm, 2 cm stark	605.043.52
--------------------	------------



Neu

INSPELNING Steckdose smart/ Stromzähler
Misst den Energieverbrauch und kann verbunden mit dem DIRIGERA Hub zur Überwachung des Energieverbrauches genutzt werden.

Weiß	005.698.36
------	------------



STYRBAR Fernbedienung
10 m Reichweite. 7×7 cm, 2 cm hoch.
Edelstahl 104.352.24
Weiß 304.883.63



DIRIGERA Hub für smarte Produkte
Zur Steuerung deiner Beleuchtung über die IKEA Home smart App und/ oder Sprachsteuerung. Ø 11 cm, 3 cm hoch.

Weiß	105.034.06
------	------------



TRÅDFRI Treiber für kabellose Steuerung Der TRÅDFRI Treiber für kabellose Steuerung verbindet deine Schrankbeleuchtung mit dem IKEA Home smart System. Mit FÖRNIMMA Anschlusskabel ergänzen. 5,5 cm tief, 1,8 cm hoch.

Bis zu 3 Leuchten mit einer Gesamtleistung bis 10 W anschließbar.	18,6 cm	503.561.87
---	---------	------------

Bis zu 9 Leuchten mit einer Gesamtleistung bis 30 W anschließbar.	28,5 cm	603.426.56
---	---------	------------



Neu

TRETAKT Steckdose
Verwandelt jedes Kleingerät in ein smartes Produkt.

Weiß	805.403.49
------	------------



Works with
SONOS

SYMFONISK Fernbedienung für Soundsystem
Die Fernbedienung für Soundsystem funktioniert nur in Verbindung mit TRÅDFRI Gateway und der IKEA Home smart App. 7×7 cm, 2 cm tief.

Weiß	905.246.07
------	------------



RODRET Kabelloser Dimmer/Schalter
Es können bis zu 10 Leuchtquellen gleichzeitig gesteuert werden – dimmen, ein- und ausschalten. Weiß.

7×4 cm, 3 cm stark	205.281.28
--------------------	------------



FÖRNIMMA Anschlusskabel Für Netzanschluss von TRÅDFRI Treiber für kabellose Steuerung. Kabellänge 3,5 m.

Weiß	504.468.81
------	------------



VÅGDAL Verbindungskabel 3,5 m. Ermöglicht das Verbinden mehrerer MITTLED Arbeitsleuchten, z. B. in einer Ecke, mit nur einem Anschluss ans Stromnetz.

Weiß	704.636.00
------	------------



FÖRNIMMA Verbindungskabel
Ermöglicht das Verbinden mehrerer TRÅDFRI Treiber für kabellose Steuerung mit nur einem Anschluss ans Stromnetz.

2 m lang. Weiß	303.946.99
----------------	------------

Arbeitsplatten

Die Küche ist das Zentrum deines Zuhauses und ein Raum für alle! Deshalb sind ihre Funktionalität und ihr Aussehen zwei wichtige Faktoren. Die Türen und Fronten spielen zwar die größte Rolle, wenn es darum geht den Stil festzulegen, aber auch die Arbeitsplatte wirkt sich auf den Gesamteindruck aus. Und nicht nur das, auch auf die Funktionalität hat sie Einfluss. Bei der Wahl der Arbeitsplatte sind verschiedene Aspekte zu berücksichtigen, wie z. B. Stil, Langlebigkeit, Pflege, Lebensstil und natürlich auch die Kosten. Unsere Arbeitsplatten gibt es vor- und maßangefertigt sowie in verschiedenen langlebigen Materialien, Oberflächen und Stärken. Jede Oberfläche hat einzigartige Eigenschaften mit unterschiedlicher Wasser-, Abnutzungs- und Hitzebeständigkeit.

So wählst du die richtige Arbeitsplatte

01

Wie hoch ist dein Budget? Ein stilvoller Look muss kein Vermögen kosten. Unsere Arbeitsplatten gibt es in einer breiten Auswahl an Materialien und Ausdrücken, vor- und maßangefertigt, sodass sicherlich eine dabei ist, die zu deinem Stil, Bedarf und Budget passt.

02

Welches Material bevorzugst du? Bei der Materialwahl solltest du bestimmen, wie robust deine Arbeitsplatte sein soll, wie sehr du dich um ihre Pflege kümmern magst und welchen Look sie haben sollte.

03

Maßangefertigte Arbeitsplatten können genau an den Grundriss deiner Küchenmöbel angepasst werden. Du kannst sie in der Länge und Tiefe bestellen, die du brauchst, inklusive einer Vorfräsung für Spülbecken, Mischbatterie und Kochfeld. Vorgefertigte Arbeitsplatten gibt es in verschiedenen Größen, die du sofort mitnehmen und auf die gewünschte Länge zuschneiden kannst.

Inklusive
25
Jahre
Garantie

Arbeitsplatten.
Mehr dazu auf
Seite 130.

Von langer Dauer

Wenn wir unsere Arbeitsplatten testen, müssen sie mit allem klarkommen, was in einer normalen Küche so vorkommt: Flüssigkeiten, Öl, Dampf, Hitze, Schläge und Kratzer. Sind wir mit den Tests fertig, ist eines gewiss: Unsere Arbeitsplatten sind sehr robust, das garantieren wir!



Materialien

Laminat

Laminarbeitsplatten sind langlebig, erschwinglich und pflegeleicht. Verschüttetes und Fett lassen sich leicht aufwischen. Die Arbeitsplatte sieht auf Jahre schön aus und ist somit eine sehr praktische Lösung.

Echtholz furnier

Furnierarbeitsplatten bieten die natürliche Farbe und Maserung des Holzes, was angenehm warm in der Küche wirkt. Dieses Resultat erhältst du immer, egal für welche Holzart du dich entscheidest. Normale Variationen in Farbe, Struktur und Erscheinungsbild hängen von Größe und Alter des Baumes ab und verleihen jeder Arbeitsplatte einen ganz eigenen Charakter. Furnierarbeitsplatten sind strapazierfähig und können bei Bedarf abgeschliffen und behandelt werden.

Glaskomposit

Glaskompositarbeitsplatten werden aus mindestens 80% recyceltem Glas hergestellt, das macht sie besonders langlebig und nachhaltig. Der Glasanteil verleiht der Oberfläche eine einmalige Tiefenwirkung und modernes Design.

Quarzkomposit

Quarzkompositarbeitsplatten bestehen aus einem der härtesten, natürlichen Materialien. Die porenfreie Oberfläche verhindert die Ablagerung von Schmutz und Bakterien, was besonders wichtig für den hygienischen Umgang mit Lebensmitteln ist. Sie sind dadurch leicht zu reinigen und zu pflegen.

Porzellan-Komposit

Die Feuer- & Hitzebeständigkeit ermöglicht es, heiße Töpfe direkt auf der Arbeitsplatte abzustellen. Die glatte und porenfreie Oberfläche ist leicht zu reinigen und ausgesprochen kratz- und stoßfest.

Laminatarbeitsplatten mit 2,2 bis 2,8 cm Stärke



Wir bieten vor- und maßangefertigte Laminatarbeitsplatten an. Du kannst zwischen verschiedenen Farben und Ausführungen wählen, um den perfekten Look für deine Küche zu finden.

Vorgefertigte Arbeitsplatten können auf die gewünschte Länge zugeschnitten und die Kanten mit zwei beiliegenden Kantenleisten verdeckt werden. Bei maßangefertigten Laminatarbeitsplatten wählst du die Tiefe und Länge (maximal 4 m ohne Fugen) aus, damit die Platte genau in deinen Küchengrundriss passt.

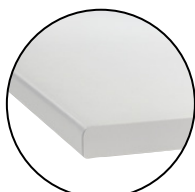

Neu

MÖCKLERYD Arbeitsplatte
Weiß, 63,5 cm tief.

Direkt mitnehmen kannst du:
123×2,2 cm 605.821.80

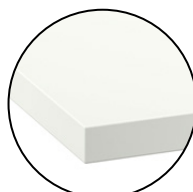

JÄRSTORP Arbeitsplatte
Weiß.

Direkt mitnehmen kannst du:
186×2,8 cm 105.896.50
246×2,8 cm 505.896.53

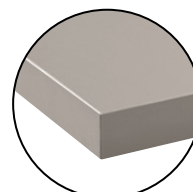
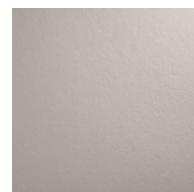

JÄRSTORP Arbeitsplatte
Beige.

Direkt mitnehmen kannst du:
186×2,8 cm 405.966.30
246×2,8 cm 205.966.31

 **Maßangefertigt***
20–400 cm lang, 30–125 cm tief.

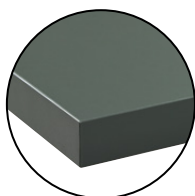
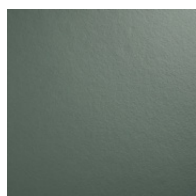

JÄRSTORP Arbeitsplatte
Grün.

Direkt mitnehmen kannst du:
186×2,8 cm 605.966.29
246×2,8 cm 805.966.33

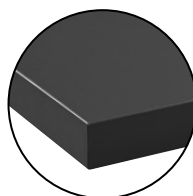
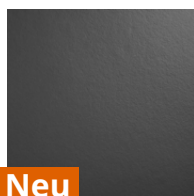

Neu

JÄRSTORP Arbeitsplatte
Grau.

Direkt mitnehmen kannst du:
186×2,8 cm 805.966.28
246×2,8 cm 005.966.32

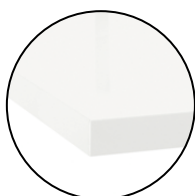
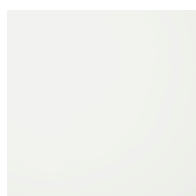

EKBACKEN Arbeitsplatte Weiß Hochglanz.



EKBACKEN Arbeitsplatte
Weiß marmoriert, 63,5 cm tief.

Direkt mitnehmen kannst du:
186×2,8 cm 703.356.22
246×2,8 cm 003.356.25

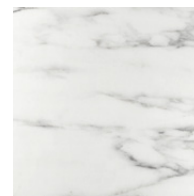

EKBACKEN Arbeitsplatte
Weiß matt marmoriert.

Direkt mitnehmen kannst du:
186×2,8 cm 105.703.49
246×2,8 cm 705.703.51

 **Maßangefertigt***
20–400 cm lang, 30–125 cm tief.

 **Maßangefertigt***
20–400 cm lang, 30–125 cm tief.

 **Maßangefertigt***
20–400 cm lang, 30–125 cm tief.

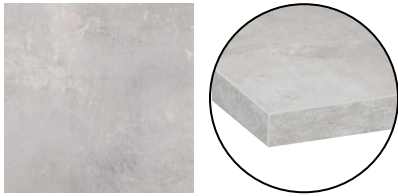

EKBACKEN Arbeitsplatte
Hellgrau Betonmuster, 63,5 cm tief.

Direkt mitnehmen kannst du:

186×2,8 cm	303.954.39
246×2,8 cm	503.954.43



Maßangefertigt*

20–400 cm lang, 30–125 cm tief.

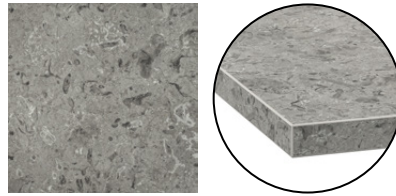

EKBACKEN Arbeitsplatte
Kalksteinmuster, 63,5 cm tief.

Direkt mitnehmen kannst du:

186×2,8 cm	005.487.97
246×2,8 cm	005.488.01



Maßangefertigt*

20–400 cm lang, 30–125 cm tief.

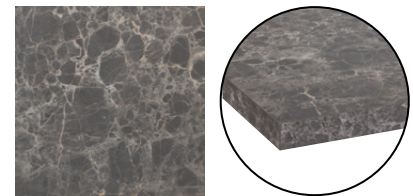

EKBACKEN Arbeitsplatte
Dunkelgrau marmoriert, 63,5 cm tief.

Direkt mitnehmen kannst du:

186×2,8 cm	403.971.69
246×2,8 cm	403.971.74



Maßangefertigt*

20–400 cm lang, 30–125 cm tief.

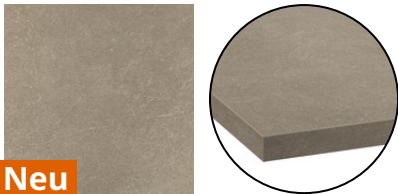

EKBACKEN Arbeitsplatte Graubeige Steinmuster, 63,5 cm tief.

Direkt mitnehmen kannst du:

186×2,8 cm	806.043.17
246×2,8 cm	206.043.20



Maßangefertigt*

20–400 cm lang, 30–125 cm tief.



EKBACKEN Arbeitsplatte
Eschenachbildung, 63,5 cm tief.

Direkt mitnehmen kannst du:

186×2,8 cm	503.376.17
246×2,8 cm	903.376.20



Maßangefertigt*

20–400 cm lang, 30–125 cm tief.

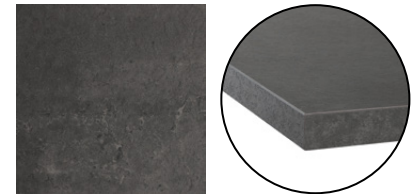

EKBACKEN Arbeitsplatte
Betonmuster, 63,5 cm tief.

Direkt mitnehmen kannst du:

186×2,8 cm	203.356.48
246×2,8 cm	603.356.51



Maßangefertigt*

20–400 cm lang, 30–125 cm tief.

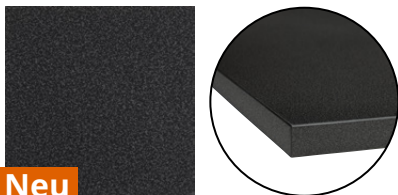

EKBACKEN Arbeitsplatte
Schwarz, 63,5 cm tief.

Direkt mitnehmen kannst du:

186×2,8 cm	105.896.74
246×2,8 cm	205.896.78



Maßangefertigt*

20–400 cm lang, 30–125 cm tief.



EKBACKEN Arbeitsplatte Braun Nussbaum-
nachbildung, 63,5 cm tief.

Direkt mitnehmen kannst du:

186×2,8 cm	904.429.80
246×2,8 cm	104.429.84



Maßangefertigt*

20–400 cm lang, 30–125 cm tief.



Unser Preisrechner für Maßarbeitsplatten zeigt Dir sofort den voraussichtlichen Preis deiner Arbeitsplatte, wenn du sie jetzt schon planen möchtest.
Probiere es aus unter
[IKEA.de/Arbeitsplattenrechner](https://www.ikea.de/Arbeitsplattenrechner)

Laminatarbeitsplatten mit 3,8 cm Stärke

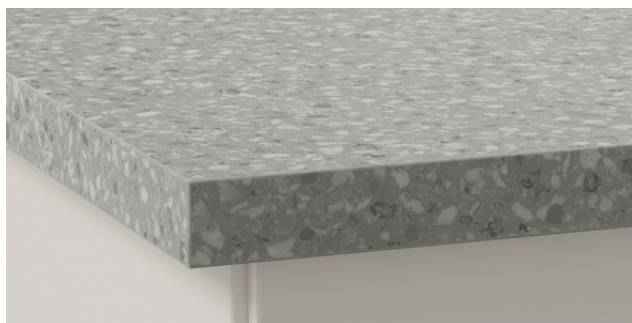

Wir bieten vor- und maßangefertigte Laminatarbeitsplatten an. Du kannst zwischen verschiedenen Farben und Ausführungen wählen, um den perfekten Look für deine Küche zu finden.

Vorgefertigte Arbeitsplatten können auf die gewünschte Länge zugeschnitten und die Kanten mit zwei beiliegenden Kantenleisten verdeckt werden. Bei maßangefertigten Laminatarbeitsplatten wählst du die Tiefe und Länge (maximal 4 m ohne Fugen) aus, damit die Platte genau in deinen Küchengrundriss passt.



SÄLJAN Arbeitsplatte
Weiß/hellgrau Steinmuster, 63,5 cm tief.

Direkt mitnehmen kannst du:

186×3,8 cm	205.568.71
246×3,8 cm	805.568.73



Maßangefertigt*
20–400 cm lang, 30–125 cm tief.

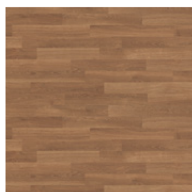

SÄLJAN Arbeitsplatte
Eichenachbildung, 63,5 cm tief.

Direkt mitnehmen kannst du:

186×3,8 cm	604.391.73
246×3,8 cm	804.392.09



Maßangefertigt*
20–400 cm lang, 30–125 cm tief.

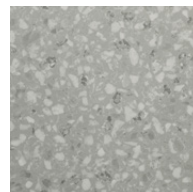

SÄLJAN Arbeitsplatte
Hellgrau Quarzmuster, 63,5 cm tief.

Direkt mitnehmen kannst du:

186×3,8 cm	503.972.01
246×3,8 cm	603.972.05



Maßangefertigt*
20–400 cm lang, 30–125 cm tief.

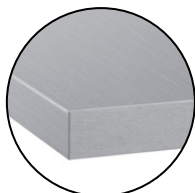
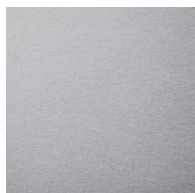

SÄLJAN Arbeitsplatte
Aluminiumfarben.

Maßangefertigt*
20–400 cm lang, 30–125 cm tief.

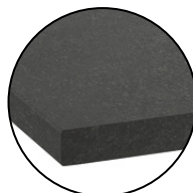
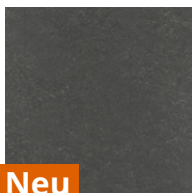

Neu

SÄLJAN Arbeitsplatte
Dunkelgrau Steinmuster, 63,5 cm tief.

Direkt mitnehmen kannst du:

186×3,8 cm	906.043.31
246×3,8 cm	306.043.34



Maßangefertigt*
20–400 cm lang, 30–125 cm tief.



Furnierarbeitsplatten



Wir bieten vor- und maßangefertigte Furnierarbeitsplatten an. Du kannst zwischen verschiedenen Farben und Ausführungen wählen, um den perfekten Look für deine Küche zu finden.

Vorgefertigte Arbeitsplatten können auf die gewünschte Länge zugeschnitten werden. Bei maßangefertigten Furnierarbeitsplatten wählst du die Tiefe und Länge (maximal 4 m ohne Fugen) aus, damit die Platte genau in deinen Küchengrundriss passt.



KARLBY Arbeitsplatte
Eiche 63,5 cm tief.

Direkt mitnehmen kannst du:

186×3,8 cm	703.351.89
246×3,8 cm	603.351.99



KARLBY Arbeitsplatte
Birke 63,5 cm tief.

Direkt mitnehmen kannst du:

186×3,8 cm	103.351.87
246×3,8 cm	003.351.97

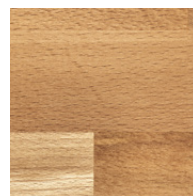

KARLBY Arbeitsplatte
Buche 63,5 cm tief.

Direkt mitnehmen kannst du:

186×3,8 cm	503.351.85
246×3,8 cm	403.351.95

 **Maßangefertigt***
20–400 cm lang, 30–125 cm tief.

 **Maßangefertigt***
20–400 cm lang, 30–125 cm tief.

 **Maßangefertigt***
20–400 cm lang, 30–125 cm tief.



HOLMARED Arbeitsplatte
Bambusfurnier 63,5 cm tief.

Direkt mitnehmen kannst du:

186×2,8 cm	305.573.80
246×2,8 cm	705.573.83

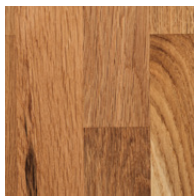

VRENA Arbeitsplatte
Eiche 63,5 cm tief.

Direkt mitnehmen kannst du:

186×2,8 cm	004.371.67
246×2,8 cm	704.371.59

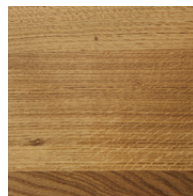

MÖLLEKULLA Arbeitsplatte
Eiche 63,5 cm tief.

Direkt mitnehmen kannst du:

186×3,8 cm	702.992.47
246×3,8 cm	502.992.48

 **Maßangefertigt***
20–400 cm lang, 30–125 cm tief.

 **Maßangefertigt***
20–400 cm lang, 30–125 cm tief.

**Besser für
Mensch und
Umwelt**

Holz ist ein langlebiges Naturmaterial, das jeder Küche eine warme, einladende Atmosphäre verleiht und wunderschön altert. Bei Furnierarbeitsplatten umgibt eine 3 mm starke Holzschicht einen Spanplattenkern. So sehen sie genauso aus wie Massivholzplatten. Dank dieser Technik können wir einzigartige Ausführungen schaffen, bei denen weniger Holz verwendet und die Umwelt geschont wird.



SKOGSÅ Arbeitsplatte
Eiche 63,5 cm tief.

Direkt mitnehmen kannst du:

186×3,8 cm	803.829.86
246×3,8 cm	003.829.90



Maßangefertigt*
20–400 cm lang, 30–125 cm tief.

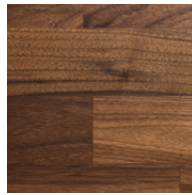

KARLBY Arbeitsplatte
Nussbaum 63,5 cm tief.

Direkt mitnehmen kannst du:

186×3,8 cm	303.351.91
246×3,8 cm	003.352.01



Maßangefertigt*
20–400 cm lang, 30–125 cm tief.



PINNARP Arbeitsplatte
Nussbaum 63,5 cm tief.

Direkt mitnehmen kannst du:

186×3,8 cm	404.662.28
246×3,8 cm	204.662.29



Maßangefertigt*
20–400 cm lang, 30–125 cm tief.



PINNARP Arbeitsplatte
Esche 63,5 cm tief.

Direkt mitnehmen kannst du:

186×3,8 cm	003.722.98
246×3,8 cm	003.723.02



Maßangefertigt*
20–400 cm lang, 30–125 cm tief.

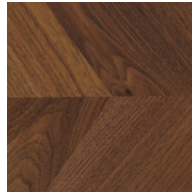

BARKABODA Arbeitsplatte
Nussbaum 63,5 cm tief.

Direkt mitnehmen kannst du:

186×3,8 cm	903.314.68
246×3,8 cm	503.314.70



Maßangefertigt*
20–400 cm lang, 30–125 cm tief.



Unser Preisrechner für Maßarbeitsplatten zeigt Dir sofort den voraussichtlichen Preis deiner Arbeitsplatte, wenn du sie jetzt schon planen möchtest.
Probiere es aus unter
[IKEA.de/Arbeitsplattenrechner](https://www.IKEA.de/Arbeitsplattenrechner)

Glaskompositarbeitsplatten



Die Arbeitsplatte wird an deine Küchenlösung maßangepasst.

Damit sie passgenau vom Hersteller zu dir geliefert werden kann, ist einiges im Vorfeld abzuklären. Dabei helfen dir unsere Küchenmitarbeiter und Küchenmitarbeiterinnen gerne.

Bestellbar sind verschiedene Dekore von 15 cm bis 300 cm Länge und 30 cm bis 130 cm Tiefe mit einer Stärke von 2 cm.

Kantenoptionen

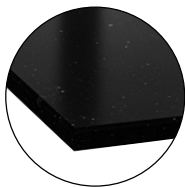
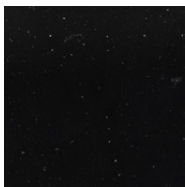
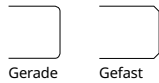

LOCKEBO Arbeitsplatte
Anthrazit Steinmuster.

 **Maßangefertigt***
30 - 130 cm tief.



Neu

LOCKEBO Arbeitsplatte
Dunkelbeige Kalksteinmuster.

 **Maßangefertigt***
30 - 130 cm tief.

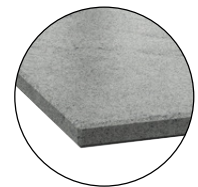
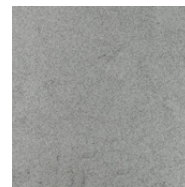

LOCKEBO Arbeitsplatte
Hellgrau Steinmuster.

 **Maßangefertigt***
30 - 130 cm tief.

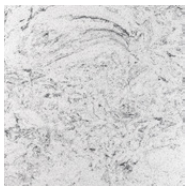

LOCKEBO Arbeitsplatte
Weiß/grau glänzendes Steinmuster.

 **Maßangefertigt***
30 - 130 cm tief.

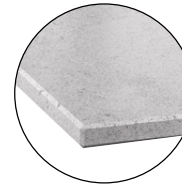

LOCKEBO Arbeitsplatte
Weiß/grau Steinmuster.

 **Maßangefertigt***
30 - 130 cm tief.

Quarkompositarbeitsplatten



Die Arbeitsplatte wird an deine Küchenlösung maßangepasst.

Damit sie passgenau vom Hersteller zu dir geliefert werden kann, ist einiges im Vorfeld abzuklären. Dabei helfen dir unsere Küchenmitarbeiter und Küchenmitarbeiterinnen gerne.

Bestellbar sind verschiedene Dekore von 15 cm bis 300 cm Länge und 30 cm bis 130 cm Tiefe mit einer Stärke von 2 cm.

Kantenoptionen

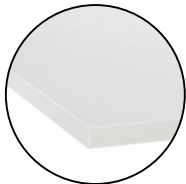
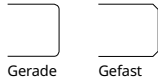

KASKER Arbeitsplatte
Weiß.

 **Maßangefertigt***
30-130 cm tief.

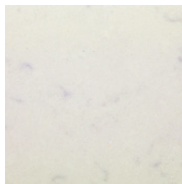

KASKER Arbeitsplatte
Weiß marmoriert.

 **Maßangefertigt***
30-130 cm tief.



KASKER Arbeitsplatte
Weiß Quarzmuster.

 **Maßangefertigt***
30-130 cm tief.



KASKER Arbeitsplatte
Dunkelbeige marmoriert.

 **Maßangefertigt***
30-130 cm tief.

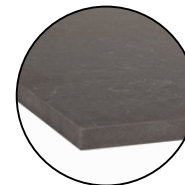
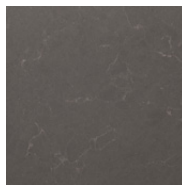

KASKER Arbeitsplatte
Matt dunkelgrau/marmoriert.

 **Maßangefertigt***
30-130 cm tief.

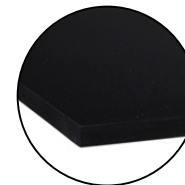
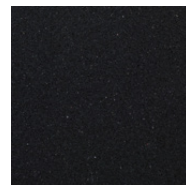

KASKER Arbeitsplatte
Schwarz Steinmuster.

 **Maßangefertigt***
30-130 cm tief.



KASKER Arbeitsplatte
Weiß/hellgrau marmoriert.

 **Maßangefertigt***
30-130 cm tief.

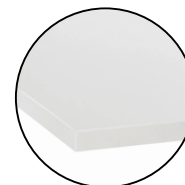
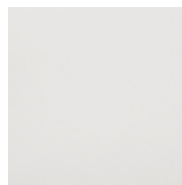

KASKER Arbeitsplatte
Weiß/graubeige marmoriert.

 **Maßangefertigt***
30-130 cm tief.

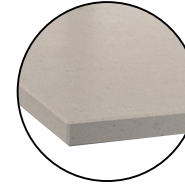
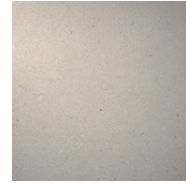

KASKER Arbeitsplatte
Hellgrau/beige marmoriert.

 **Maßangefertigt***
30-130 cm tief.

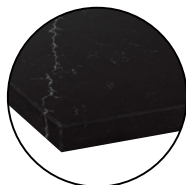
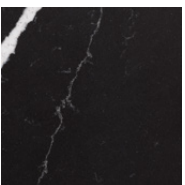

KASKER Arbeitsplatte
Schwarz weiß marmoriert.

 **Maßangefertigt***
30-130 cm tief.



Unser Preisrechner für Maßarbeitsplatten zeigt Dir sofort den voraussichtlichen Preis deiner Arbeitsplatte, wenn du sie jetzt schon planen möchtest.
Probiere es aus unter
[IKEA.de/Arbeitsplattenrechner](https://www.IKEA.de/Arbeitsplattenrechner)

Porzellan-Kompositarbeitsplatten



Die Arbeitsplatte wird an deine Küchenlösung maßangepasst.

Damit sie passgenau vom Hersteller zu dir geliefert werden kann, ist einiges im Vorfeld abzuklären. Dabei helfen dir unsere Küchenmitarbeiter und Küchenmitarbeiterinnen gerne.

Bestellbar sind verschiedene Dekore von 15 cm bis 315 cm Länge und 30 cm bis 140 cm Tiefe mit einer Stärke von 2 cm.

Kantenoptionen

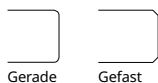

Neu

MÖCKLARP Arbeitsplatte
Matt weiß/marmoriert.

 **Maßangefertigt***
30–140 cm tief.

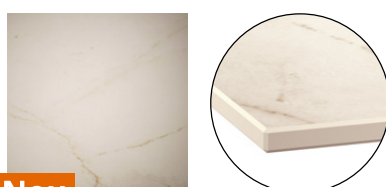

Neu

MÖCKLARP Arbeitsplatte
Mattiert elfenbeinweiß/marmoriert.

 **Maßangefertigt***
30–140 cm tief.

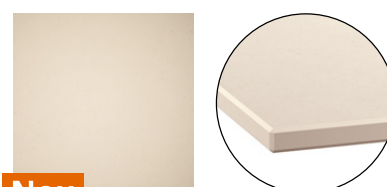

Neu

MÖCKLARP Arbeitsplatte
Mattiert elfenbeinweiß/Steinmuster.

 **Maßangefertigt***
30–140 cm tief.

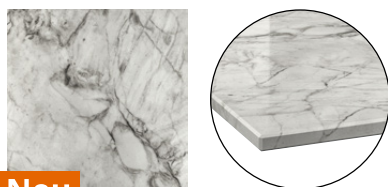

Neu

MÖCKLARP Arbeitsplatte
Elfenbeinweiß poliert marmoriert.

 **Maßangefertigt***
30–140 cm tief.



Neu

MÖCKLARP Arbeitsplatte
Betonmuster matt.

 **Maßangefertigt***
30–140 cm tief.

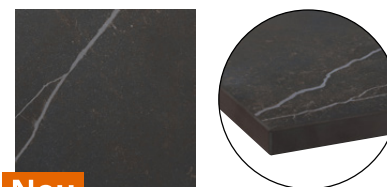

Neu

MÖCKLARP Arbeitsplatte
Matt schwarz/braun/marmoriert.

 **Maßangefertigt***
30–140 cm tief.

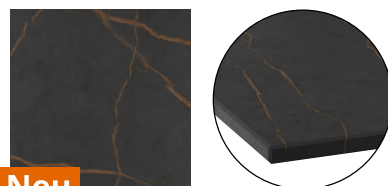

Neu

MÖCKLARP Arbeitsplatte
Matt schwarz/braun Steinmuster

 **Maßangefertigt***
30–140 cm tief.

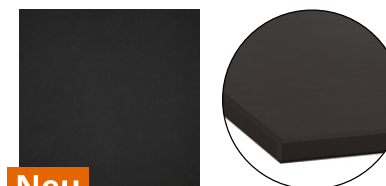

Neu

MÖCKLARP Arbeitsplatte
Matt schwarz/Steinmuster.

 **Maßangefertigt***
30–140 cm tief.



Unser Preisrechner für Maßarbeitsplatten zeigt Dir sofort den voraussichtlichen Preis deiner Arbeitsplatte, wenn du sie jetzt schon planen möchtest.
Probiere es aus unter [IKEA.de/Arbeitsplattenrechner](https://www.ikea.de/Arbeitsplattenrechner)

Arbeitsplattenzubehör

Schutz und Unterstützung für Arbeitsplatten



FIXA Stützbeslag Arbeitsplatte Hält Ihre Arbeitsplatte nach der Montage stabil.

Verzinkt 702.746.28



FENSJÖ Dampfschutz

Unter die Arbeitsplatte geklebt, bietet der Dampfschutz Schutz gegen eindringende Feuchtigkeit über Geschirrspülern oder Backöfen.

Transparent 006.135.42



TRIXIG Holzöl

Nur für den Innengebrauch. Das Holzöl dringt tief in die Poren ein, schützt die Oberfläche und macht sie widerstandsfähiger gegen Feuchtigkeit, verstärkt das Holzgefühl und sorgt für feinen Glanz.

500 ml 305.811.15



TRIXIG Holzöl (Innengebrauch) Für die Verwendung auf Oberflächen, auf denen Essen zubereitet wird.

250 ml 005.810.65

Wandabschlussleisten



FIXA Fugenleiste Arbeitsplatte

Zur Eckverbindung zweier Arbeitsplatten im Winkel von 90°. Verhindert das Eindringen von Wasser zwischen den Arbeitsplatten.

63,5x1x1,8 cm

303.392.88

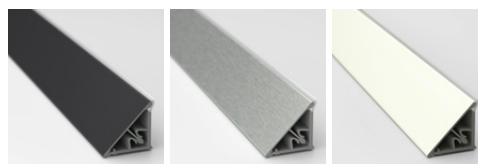

Neu

BASKETORP Wandabschlussleiste

Für einen glatten Abschluss zwischen Arbeitsplatte und verschiedenen Wandmaterialien, auch Fliesen. 250 cm.

Anthrazit 705.911.60

Stahlfarben 305.911.62

Weiß 505.911.61



HANSBYN Wandabschlussleiste

246 cm. Massivholz lässt sich auf das gewünschte Maß kürzen und bei Bedarf abschleifen und oberflächenbehandeln.

Birke 904.890.05

Eiche 604.612.77

Nussbaum 204.890.04



RAMSÁS Wandabschlussleiste

Ausschließlich als Maßanfertigung auf Bestellung verfügbar.

100–150 mm hoch. Alle Farben von SIBBARP Wandpaneelen möglich (Bilder sind exemplarisch).

Maximale Länge 300 cm, Stärke 1,3 cm 504.925.28

Die großen Vorteile einer maßangefertigten Arbeitsplatte

Diese Arbeitsplatten können nach Wunschmaßen angefertigt werden, sodass sie perfekt zur Küche passen. Du kannst die exakte Länge und Tiefe bestellen, die du für deine Kücheninsel oder Barlösung brauchst inklusive Vorfräsungen für Spüle, Mischbatterie und Kochfeld. Unsere Mitarbeiter achten bei der Bestellung außerdem darauf, dass wichtige Sicherheitsabstände eingehalten werden, damit sich deine Arbeitsplatte auch einfach montieren lässt.



Maßangefertigte Arbeitsplatten

Entwirf deine maßangefertigte Arbeitsplatte und dein Wandpaneel selbst in unserem Preisrechner, dann bekommst du sofort einen Kostenvoranschlag unter [IKEA.de/Arbeitsplattenrechner](https://www.IKEA.de/Arbeitsplattenrechner)



Ausschnitt für
Kochfeld

Maßangefertigtes
Wandpaneel

Bohrung für
Mischbatterie

Verschiedene Kanten

Wandpaneele

Wände im gleichen Stil

Mit einem Wandpaneel lässt sich die Küche schnell und leicht auffrischen. Es gibt sie in unterschiedlichen Ausführungen und Farben. Sie schützen die Wände vor Spritzern und Essensklecksen, wenn es in der Küche gerade hektisch zugeht.

Wandpaneele schließen bündig mit der Arbeitsplatte ab und du kannst dir damit den Look zusammenstellen, der dir vorschwebt. Es gibt sie in einer Vielzahl von Materialien und Ausführungen – manche sind sogar doppelseitig! Und wenn es ganz individuell sein soll, kann das Wandpaneel auch maßangefertigt werden.

So wählst du ein Wandpaneel aus:

01

Wie groß ist dein Budget? Ein eleganter Look muss keine Unsummen kosten. Unsere Wandpaneele gibt es in einer Vielzahl an Materialien und Ausführungen, vor- sowie maßangefertigt, damit sie genau zu deinem Stil, Bedarf und Geldbeutel passen.

02

Was bevorzugst du in Sachen Material und Ausdruck? Die Wahl des Materials ist genauso wichtig wie die Farbe. Das Wandpaneel schließt bündig mit der Arbeitsplatte ab, daher sollten die Materialien und Farben der beiden Produkte gut zusammenpassen.

03

Du entscheidest, wo dein Wandpaneel endet: mit der Wand, mit der Unterkante deiner Wandschränke oder auf halber Höhe.



Materialien

Laminat

Laminatwandpaneele sehen lange toll aus und Spritzer und Fettflecken lassen sich leicht abwischen. Es stehen verschiedene Farben und Ausführungen für den perfekten Look zur Wahl.

Glaskomposit

Die glänzende Oberfläche der Wandpaneele aus Glas sorgt für einen frischen, modernen Look in der Küche. Sie sind pflegeleicht und schützen vor Spritzern und Fettflecken.

Quarzkomposit

Unsere Wandpaneele aus Quarzkomposit schützen die Wände vor Spritzern und Fettflecken. Und du bekommst ein Paneel mit der glatten hochwertigen Struktur von Quarzstein kombiniert mit einer langlebigen, pflegeleichten Oberfläche.

Porzellan-Komposit

Wandpaneele aus Porzellan-Komposit sind sehr hitzebeständig, wasserfest und lassen sich einfach von Rückständen reinigen. Sie sind hart und glatt, das macht sie besonders hygienisch, fleck- und feuchtigkeitsbeständig.

Wandpaneele zum Sofortmitnehmen – Laminat



Unsere LYSEKIL Wandpaneele lassen sich sofort mitnehmen und leicht installieren. Man schneidet sie einfach auf die geeignete Größe zu und bringt sie an. Wenn du dich an die beiliegende Montageanleitung hältst, kann nichts schiefgehen.

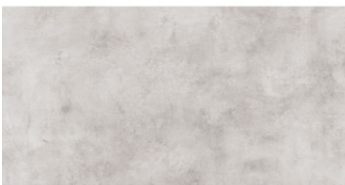

LYSEKIL Wandpaneel
Doppelseitig, weiß/hellgrau Betonmuster.

119,6×55 cm 805.516.82



LYSEKIL Wandpaneel
Doppelseitig, Kupfereffekt gebürstet/edelstahlfarben.

119,6×55 cm 304.829.74

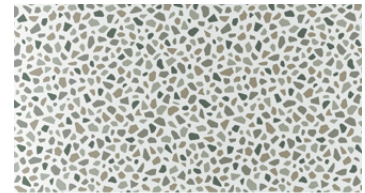

LYSEKIL Wandpaneel
Doppelseitig, weiß marmoriert/Terrazzomuster.

119,6×55 cm 105.580.07

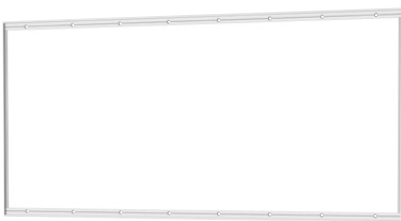
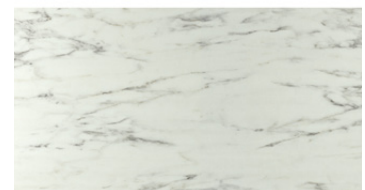
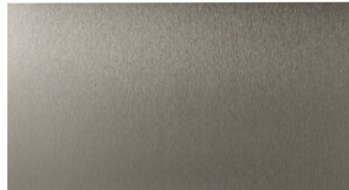

LYSEKIL Aufhängeleiste
Aluminium.

120×55,4 cm 803.351.17

Maßangefertigte Wandpaneele – Glaskomposit



Das Wandpaneel wird an deine Küchenlösung maßangepasst.

Damit es passgenau vom Hersteller zu dir geliefert werden kann, ist einiges im Vorfeld abzuklären. Dabei helfen dir unsere Küchenmitarbeiter und Küchenmitarbeiterinnen gerne.

Bestellbar sind verschiedenen Dekore von 20 cm bis 300 cm Länge und 10 cm bis 130 cm Höhe bei einer Stärke von 1,2 cm.

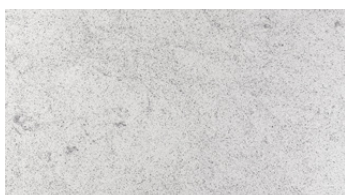

TÄRNHULT Wandpaneel maßangefertigt
Weiß/grau Steinmuster.

 Maßangefertigt*

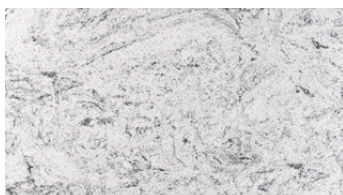

TÄRNHULT Wandpaneel maßangefertigt
Weiß/grau glänzendes Steinmuster.

 Maßangefertigt*

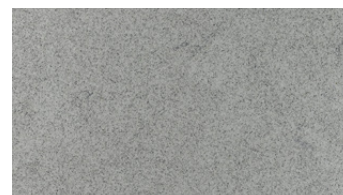

TÄRNHULT Wandpaneel maßangefertigt
Hellgrau Steinmuster.

 Maßangefertigt*

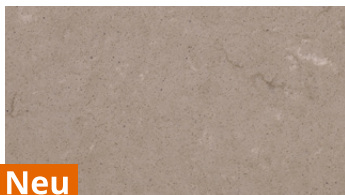

Neu

TÄRNHULT Wandpaneel maßangefertigt
Dunkelbeige Kalksteinmuster.

 Maßangefertigt*

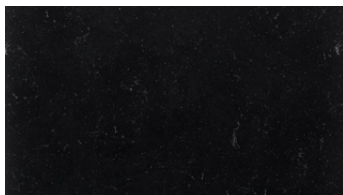

TÄRNHULT Wandpaneel maßangefertigt
Anthrazit Steinmuster.

 Maßangefertigt*



Entwirf dein maßangefertigtes Wandpaneel selbst in unserem Preisrechner, dann bekommst du sofort einen Kostenvoranschlag unter [IKEA.de/Arbeitsplattenrechner](https://www.ikea.de/Arbeitsplattenrechner)

Maßangefertigte Wandpaneele - Laminat

Max. Länge 360 cm. Max. Höhe 120 cm. Stärke 1,3 cm.



SIBBARP Wandpaneel maßangefertigt
Weiß.



SIBBARP Wandpaneel maßangefertigt
Hochglanz weiß.

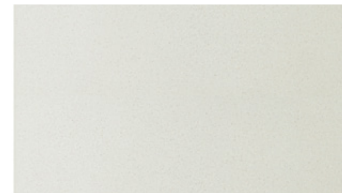

SIBBARP Wandpaneel maßangefertigt
Weiß/hellgrau Steinmuster.

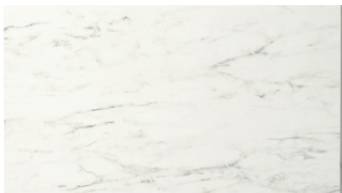

SIBBARP Wandpaneel maßangefertigt
Weiß marmoriert.



SIBBARP Wandpaneel maßangefertigt
Weiß matt marmoriert.

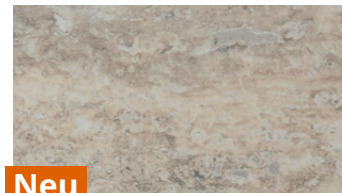

Neu

SIBBARP Wandpaneel maßangefertigt
Graubeige Steinmuster.

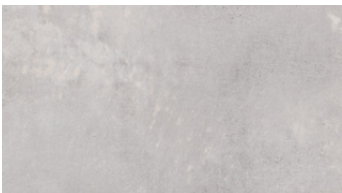

SIBBARP Wandpaneel maßangefertigt
Hellgrau Betonmuster.



SIBBARP Wandpaneel maßangefertigt
Hellgrau Quarzmuster.

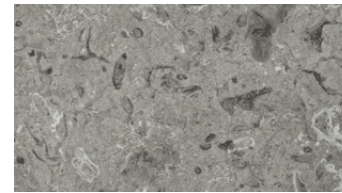

SIBBARP Wandpaneel maßangefertigt
Kalksteinmuster.

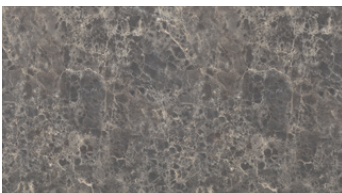

SIBBARP Wandpaneel maßangefertigt
Dunkelgrau marmoriert.



SIBBARP Wandpaneel maßangefertigt
Stahlfarben.



SIBBARP Wandpaneel maßangefertigt
Aluminiumfarben.



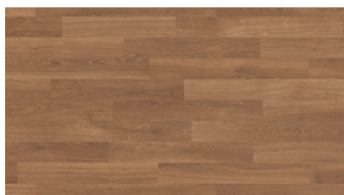

SIBBARP Wandpaneel maangefertigt
Eichenachbildung.

 **Maangefertigt***



SIBBARP Wandpaneel maangefertigt
Eschenachbildung.

 **Maangefertigt***

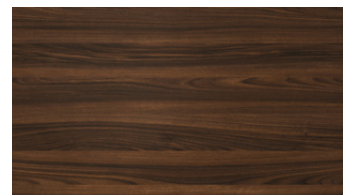

SIBBARP Wandpaneel maangefertigt
Braun Nussbaumachbildung.

 **Maangefertigt***



SIBBARP Wandpaneel maangefertigt
Betonmuster.

 **Maangefertigt***

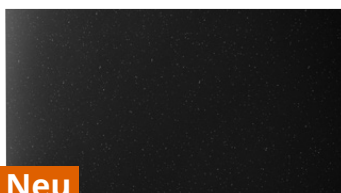

Neu

SIBBARP Wandpaneel maangefertigt
Schwarz.

 **Maangefertigt***



Entwirf dein maangefertigtes Wandpaneel selbst in unserem Preisrechner, dann bekommst du sofort einen Kostenvoranschlag unter [IKEA.de/Arbeitsplattenrechner](https://www.ikea.de/Arbeitsplattenrechner)

Maßangefertigte Wandpaneele - Quarzkomposit



Das Wandpaneel wird an deine Küchenlösung maßangepasst.

Damit es passgenau vom Hersteller zu dir geliefert werden kann, ist einiges im Vorfeld abzuklären. Dabei helfen dir unsere Küchenmitarbeiter und Küchenmitarbeiterinnen gerne.

Bestellbar sind verschiedenen Dekore von 20 cm bis 300 cm Länge und 10 cm bis 130 cm Höhe bei einer Stärke von 1,2 cm.



RÄHULT Wandpaneel
Weiß.

 Maßangefertigt*

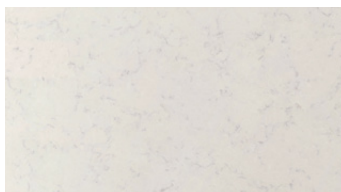

RÄHULT Wandpaneel
Weiß marmoriert.

 Maßangefertigt*

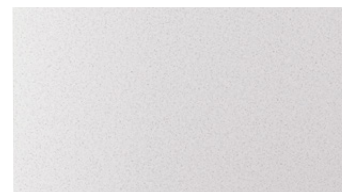

RÄHULT Wandpaneel
Weiß Quarzmuster.

 Maßangefertigt*

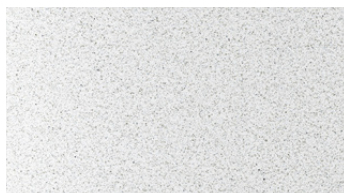

RÄHULT Wandpaneel
Dunkelbeige marmoriert.

 Maßangefertigt*

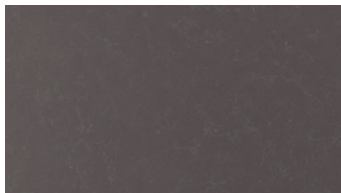

RÄHULT Wandpaneel
Matt dunkelgrau/marmoriert.

 Maßangefertigt*

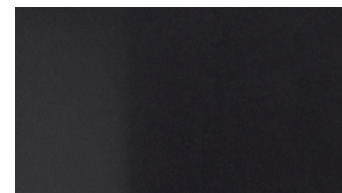

RÄHULT Wandpaneel
Schwarz Steinmuster.

 Maßangefertigt*

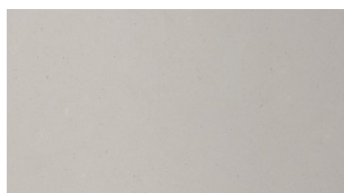

RÄHULT Wandpaneel
Weiß/hellgrau marmoriert.

 Maßangefertigt*

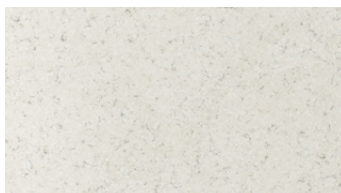

RÄHULT Wandpaneel
Weiß/graubeige marmoriert.

 Maßangefertigt*

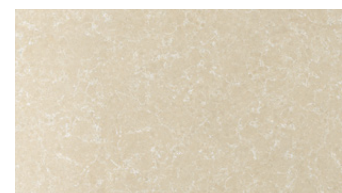

RÄHULT Wandpaneel
Hellgrau/beige Marmor.

 Maßangefertigt*

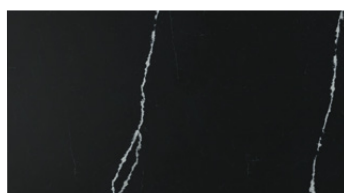

RÄHULT Wandpaneel
Schwarz weiß marmoriert.

 Maßangefertigt*

Maßangefertigte Wandpaneele - Porzellan-Komposit



Das Wandpaneel wird an deine Küchenlösung maßangepasst.

Damit es passgenau vom Hersteller zu dir geliefert werden kann, ist einiges im Vorfeld abzuklären. Dabei helfen dir unsere Küchenmitarbeiter und Küchenmitarbeiterinnen gerne.

Bestellbar sind verschiedenen Dekore von 20 cm bis 315 cm Länge und 10 cm bis 140 cm Höhe bei einer Stärke von 1,2 cm.



Neu

RUNSBÄCK Wandpaneel
Matt weiß/marmoriert.

 Maßangefertigt*



Neu

RUNSBÄCK Wandpaneel
Mattiert elfenbeinweiß/marmoriert.

 Maßangefertigt*

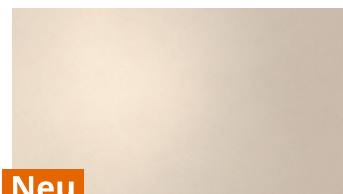

Neu

RUNSBÄCK Wandpaneel
Mattiert elfenbeinweiß/Steinmuster.

 Maßangefertigt*

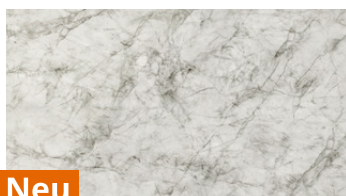

Neu

RUNSBÄCK Wandpaneel
Elfenbeinweiß poliert marmoriert.

 Maßangefertigt*

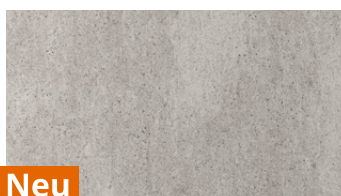

Neu

RUNSBÄCK Wandpaneel
Betonmuster matt.

 Maßangefertigt*

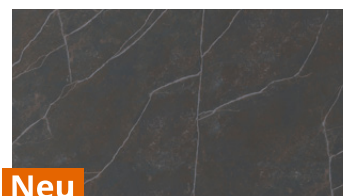

Neu

RUNSBÄCK Wandpaneel
Matt schwarz/braun/marmoriert.

 Maßangefertigt*

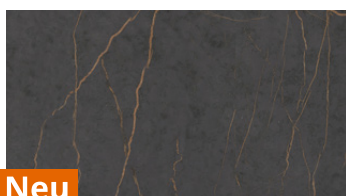

Neu

RUNSBÄCK Wandpaneel
Matt schwarz/braun Steinmuster.

 Maßangefertigt*



Neu

RUNSBÄCK Wandpaneel
Matt schwarz/Steinmuster.

 Maßangefertigt*



Entwirf dein maßangefertigtes Wandpaneel selbst in unserem Preisrechner, dann bekommst du sofort einen Kostenvorschlag unter [IKEA.de/Arbeitsplattenrechner](https://www.ikea.de/Arbeitsplattenrechner)

So kaufst du maß- angefertigte Arbeitsplatten und Wandpaneele



Maßangefertigt und passgenau

Mithilfe unseres einfachen Online-Preisrechners lassen sich Arbeitsplatte und Wandpaneel leicht selbst und passgenau planen. Du bekommst sofort eine Einschätzung über die Gesamtkosten. Außerdem kannst du aus verschiedenen Arbeitsplatten, Wandpaneelen und Spülenmaterialien in verschiedenen Größen und Stilen auswählen, um deine Küche ganz wie du es magst zu gestalten. Mit dem Preisrechner lassen sich superleicht verschiedene Optionen ausprobieren und Preise vergleichen.

Mehr dazu unter [IKEA.de/Arbeitsplattenrechner](https://www.ikea.de/Arbeitsplattenrechner)

01

Material und Farbe

Wähle Material und Farbe. Bei Arbeitsplatten: Laminat oder Echtholzfurnier. Für Wandpaneele: Laminat.

02

Die Kanten

Wähle die gewünschte Form und das Material für die Kanten aus. Je nach Material der Arbeitsplatte stehen verschiedene Optionen zur Wahl.

03

Das Spülbecken

Jetzt wählst du das Spülbecken: entweder als Einbaubecken oder Unterbauspüle.

04

Nimm Maß

Nun misst du aus, welche Größe und Form die Arbeitsplatte haben soll. Wenn du dabei oder bei anderen Messarbeiten Hilfe brauchst, kommt unser Aufmaßservice gerne zu dir nach Hause.

05

Brauchst du Hilfe?

Unser Online-Preisrechner hilft dir, Arbeitsplatte und Wandpaneel passgenau zu planen. Oder du wendest dich an die Küchenabteilung in deinem nächsten Einrichtungshaus.

06

Bestellung

Für die Bestellung von Arbeitsplatte und Wandpaneel wendest du dich bitte an die Küchenabteilung in deinem nächsten Einrichtungshaus.

So misst du die Arbeitsplatte aus

Es ist sehr wichtig, dass Du die Maße Deiner neuen Arbeitsplatte genau nimmst. Besonders dann, wenn Du eine maßangefertigte Arbeitsplatte bestellen möchtest.

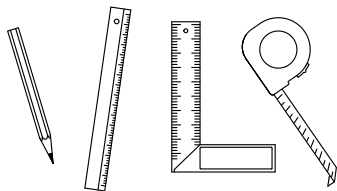

01 Das brauchst du griffbereit: Zollstock oder Maßband, Stift, Papier und einen Winkelmesser.

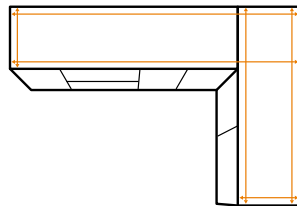

02 Du beginnst mit dem Ausmessen in der Ecke, in der die Arbeitsplatte die Wand berührt. Miss alle Längen- und Tiefenmaße an zwei unterschiedlichen Punkten, z. B. vorne und hinten. Miss immer bis zum Ende der Korpusreihe inkl. der Deckseiten. Vergiss nicht, 15 mm Überhang seitlich und auf der Vorderseite hinzuzufügen.

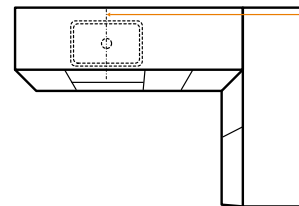

03 Für das Ausmessen des Spülenausschnitts beginnst du mit dem Messen an derselben Stelle, wo du vorher Maß genommen hast, und misst zur Mitte des Spülenkorpusse.

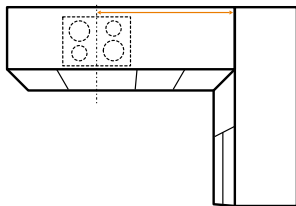

04 Genauso machst du es mit dem Kochfeldkorpus, wenn du den Ausschnitt für dein Kochfeld ausmisst.

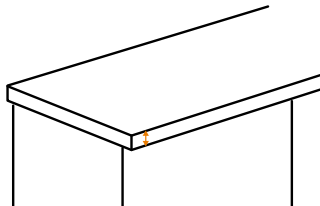

05 Wenn Du Deine vorhandene Arbeitsplatte austauschen möchtest, miss noch die Stärke deiner aktuellen Arbeitsplatte.

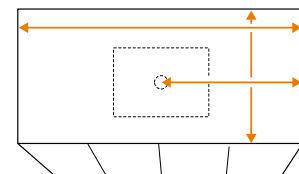

06 Möchtest Du eine Arbeitsplatte für Deine Kücheninsel? Miss deine bestehende Arbeitsplatte, wenn Du sie austauschen möchtest. Miss dabei auch die Mittelpunkte deiner bisherigen Ausschnitte.

Wir helfen dir gern

Du möchtest eine maßangefertigte Arbeitsplatte, bist dir aber unsicher wegen der Maße? Dann kommen wir gerne zu dir nach Hause, messen deine IKEA Küche aus und machen dir einen Kostenvoranschlag.

Wenn deine neue Arbeitsplatte fertig ist, liefern wir sie dir nach Hause. Wenn du möchtest, bauen wir sie dir sogar ein. Dabei nehmen wir auch die gesamte Verpackung mit und recyceln sie.



Aufmaß



Lieferservice



Montage

Mehr über unsere Services auf **Seite 128** oder unter [IKEA.de/Kuechenservice](https://www.ikea.de/Kuechenservice)

Spülen

Immer was los

Die Spüle und der Bereich darum gehören zu den Orten in der Küche, an denen viel passiert. Du bereitest Zutaten vor und wäschst das Gemüse, stapelst darin das schmutzige Geschirr und spülst es ab. Damit alle Tätigkeiten so leicht wie möglich von der Hand gehen, solltest du Spüle und Zubehör so auswählen, dass sie zu deinem Bedarf und deinen gewohnten Abläufen passen.

So wählst du eine Spüle aus

01

Wie viel Platz hast du für die Spüle? Unsere Spülenschränke gibt es in 40, 60 oder 80 cm Breite.

02

Denke darüber nach, wie du die Zutaten vorbereitest und wie du spülst. Hast du einen Geschirrspüler oder spülst du von Hand? Brauchst du ein oder zwei Becken oder eine Spüle mit Abtropffläche?

03

Ergänze deine Spüle mit Zubehör, mit dem du den Bereich rundherum organisieren kannst – beim Vorbereiten von Zutaten und beim Spülen.



Wir testen unsere Spülen, um sicherzugehen, dass sie den Anforderungen des Alltags standhalten. Darum geben wir auf unsere Spülen eine 25-jährige Garantie (FYNDIG ausgenommen). Mehr dazu auf **Seite 130**.



Unser Spülensortiment

Spülen mit 1 Becken

Bei wenig Platz ist eine Spüle mit einem Becken eine gute Wahl. In einem großen Becken kannst du außerdem bequem große Töpfe und Pfannen abspülen. Mit passendem Zubehör wird das eine Becken so funktional wie möglich.

Spülen mit 2 Becken

Zwei Becken sind ideal, wenn du gerne mehrere Dinge auf einmal erledigst. Wenn sich also z. B. in dem einen Becken das schmutzige Geschirr stapelt, kannst du im anderen Becken bequem das Gemüse putzen.

Spülen mit 1½ Becken

Eine Spüle mit 1½ Becken bietet dir die gleichen Vorteile wie eine Spüle mit 2 Becken nur auf weniger Raum.

Spülen mit Abtropffläche

Eine Spüle mit Abtropffläche eignet sich bestens, um darauf Geschirr trocknen zu lassen, da überschüssiges Wasser direkt in das Becken fließen kann. Alle unsere Spülen mit Abtropffläche lassen sich drehen. So kannst du also wählen, ob die Abtropffläche lieber auf der linken oder rechten Seite haben möchtest.

Passend für mind. 80 cm breite Schränke



VRESJÖN Einbauspüle 1 Becken
73×44 cm. Mit LILLVIKEN Kappe. Bohrung für die Mischbatterie in der Arbeitsplatte notwendig. Ecken mit kleinem Radius bieten mehr Platz zum Spülen.

Edelstahl 294.257.29

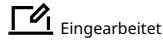

HILLESJÖN Einbauspüle 1½ Becken
75×46 cm. Bohrung für Mischbatterie in Arbeitsplatte notwendig. Kann in eine Maßarbeitsplatte eingearbeitet werden.

Edelstahl 291.711.38

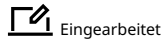

VATTUDALEN Einbauspüle 2 Becken mit Abtropffläche 110×53 cm. Die Abtropffläche kann rechts oder links platziert werden. Bohrung für die Mischbatterie in der Arbeitsplatte notwendig. Kann in eine Maßarbeitsplatte eingearbeitet werden.

Edelstahl 091.581.90

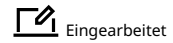

KILSVIKEN Einbauspüle 1 Becken
72×46 cm. Mit LILLVIKEN Kappe. Kann in eine Maßarbeitsplatte eingearbeitet werden. Bohrung für die Mischbatterie in der Arbeitsplatte notwendig. Quarzkomposit.

Schwarz 293.370.25

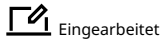

HAVSEN Aufsatzspüle 2 Becken
82×48 cm. Bohrung für die Mischbatterie in der Arbeitsplatte notwendig. Keramik.

Weiß 792.502.65



LILLVIKEN Kappe
Haftet per Magnet und kann als Griff zum Anheben des Siebs benutzt werden. Die Kappe bildet am Boden des Beckens eine glatte Oberfläche und verhindert zusammen mit dem Siebkorb, dass Lebensmittelreste in den Siphon geraten. Macht die Spüle pflegeleicht.

203.178.52



Erfahre mehr über eingearbeitete Spülen auf Seite 88.

Passend für mind. 60 cm breite Schränke



FYNDIG Einbauspüle 1 Becken 46×40 cm. Bohrung für die Mischbatterie in der Arbeitsplatte notwendig.

Edelstahl 591.580.03



FYNDIG Einbauspüle 1 Becken mit Abtropffläche 70×50 cm. Die Abtropffläche kann rechts oder links platziert werden.

Edelstahl 091.581.85



BOHOLMEN Einbauspüle 1 Becken Ø 45 cm. Bohrung für die Mischbatterie in der Arbeitsplatte notwendig. Kann in eine Maßarbeitsplatte eingearbeitet werden.

Edelstahl 791.574.94

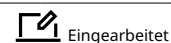

VRESJÖN Einbauspüle 1 Becken 54×44 cm. Mit LILLVIKEN Kappe. Bohrung für die Mischbatterie in der Arbeitsplatte notwendig. Ecken mit kleinem Radius bieten mehr Platz zum Spülen.

Edelstahl 994.257.21



HILLESJÖN Einbauspüle 1 Becken 56×46 cm. Kann in eine Maßarbeitsplatte eingearbeitet werden. Bohrung für die Mischbatterie in der Arbeitsplatte notwendig.

Edelstahl 794.017.35

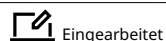

HILLESJÖN Einbauspüle 1½ Becken 58×46 cm. Bohrung für die Mischbatterie in der Arbeitsplatte notwendig. Kann in eine Maßarbeitsplatte eingearbeitet werden.

Edelstahl 491.406.31



LÄNGUDDEN Einbauspüle 1 Becken 46×46 cm. Kann in eine Maßarbeitsplatte eingearbeitet werden.

Edelstahl 591.573.91



LÄNGUDDEN Einbauspüle 1 Becken 56×53 cm. Kann in eine Maßarbeitsplatte eingearbeitet werden.

Edelstahl 291.574.77



AMMERÄN Aufsatzspüle 1 Becken 60×63,5 cm. Diese Spüle ersetzt eine Arbeitsplatte, sodass ein Ausschnitt nicht notwendig ist. Passend für Arbeitsplatten mit 2,8 cm Stärke.

Edelstahl 591.581.64



VATTUDALEN Einbauspüle 1 Becken mit Abtropffläche 69×47 cm. Die Abtropffläche kann rechts oder links platziert werden. Bohrung für die Mischbatterie in der Arbeitsplatte notwendig. Kann in eine Maßarbeitsplatte eingearbeitet werden.

Edelstahl 691.581.68

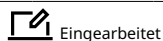

VATTUDALEN Einbauspüle 1 Becken mit Abtropffläche 86×47 cm. Die Abtropffläche kann rechts oder links platziert werden. Bohrung für die Mischbatterie in der Arbeitsplatte notwendig. Kann in eine Maßarbeitsplatte eingearbeitet werden.

Edelstahl 291.581.89

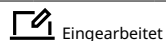

VATTUDALEN Einbauspüle 1½ Becken mit Abtropffläche 88×53 cm. Die Abtropffläche kann rechts oder links platziert werden. Kann in eine Maßarbeitsplatte eingearbeitet werden.

Edelstahl 891.581.91

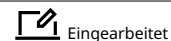

Passend für mind. 60 cm breite Schränke



HAVSEN Einbauspüle 1 Becken 53x47 cm. Bohrung für die Mischbatterie in der Arbeitsplatte notwendig. Keramik.

Weiß 392.537.13



HAVSEN Aufsatzspüle 1 Becken 62x48 cm. Bohrung für die Mischbatterie in der Arbeitsplatte notwendig. Keramik.

Weiß 192.537.14



KILSVIKEN Einbauspüle 1 Becken Ø 47 cm. Mit LILLVIKEN Kappe. Kann in eine Maßarbeitsplatte eingearbeitet werden. Bohrung für die Mischbatterie in der Arbeitsplatte notwendig. Quarzkomposit.

Schwarz 293.370.30

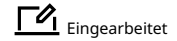

KILSVIKEN Einbauspüle 1 Becken 56x46 cm. Mit LILLVIKEN Kappe. Kann in eine Maßarbeitsplatte eingearbeitet werden. Bohrung für die Mischbatterie in der Arbeitsplatte notwendig. Quarzkomposit.

Schwarz 593.370.24

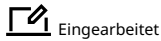

KILSVIKEN Einbauspüle 1 Becken mit Abtropffläche 72x46 cm. Mit LILLVIKEN Kappe. Die Abtropffläche kann rechts oder links platziert werden. Kann in eine Maßarbeitsplatte eingearbeitet werden. Bohrung für die Mischbatterie in der Arbeitsplatte notwendig. Quarzkomposit.

Schwarz 893.370.27

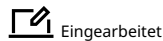

TALLSJÖN Spülbecken mit Frontblende 60x65 cm. Mit 2 herausdrückbaren Öffnungen für z. B. Seifenspender. Wird in der natürlichen Verbindung zwischen zwei separaten Arbeitsplatten montiert. Ein Ausschnitt für die Spüle ist somit überflüssig.

Schwarz 094.913.48

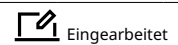

Neu

KILSVIKEN Einbauspüle 1 Becken 56x46 cm. Mit LILLVIKEN Kappe. Kann in eine Maßarbeitsplatte eingearbeitet werden. Bohrung für die Mischbatterie in der Arbeitsplatte notwendig. Quarzkomposit.

Weiß 095.792.18

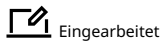

Neu

KILSVIKEN Einbauspüle 1 Becken mit Abtropffläche 72x46 cm. Mit LILLVIKEN Kappe. Die Abtropffläche kann rechts oder links platziert werden. Kann in eine Maßarbeitsplatte eingearbeitet werden. Bohrung für die Mischbatterie in der Arbeitsplatte notwendig. Quarzkomposit.

Weiß 595.903.98



LILLVIKEN Kappe

Haftet per Magnet und kann als Griff zum Anheben des Siebs benutzt werden. Die Kappe bildet am Boden des Beckens eine glatte Oberfläche und verhindert zusammen mit dem Siebkorb, dass Lebensmittelreste in den Siphon geraten. Macht die Spüle pflegeleicht.

203.178.52

Passend für mind. 40 cm breite Schränke



BOHOLMEN Einbauspüle 1 Becken 47×30 cm. Bohrung für die Mischbatterie in der Arbeitsplatte notwendig.

Edelstahl 991.575.01

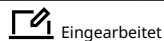

VRESJÖN Einbauspüle 1 Becken 44×37 cm. Mit LILLVIKEN Kappe. Bohrung für die Mischbatterie in der Arbeitsplatte notwendig. Ecken mit kleinem Radius bieten mehr Platz zum Spülen.

Edelstahl 094.257.06



KILSVIKEN Einbauspüle 1 Becken 36×46 cm. Mit LILLVIKEN Kappe. Kann in eine Maßarbeitsplatte eingearbeitet werden. Bohrung für die Mischbatterie in der Arbeitsplatte notwendig. Quarzkomposit.

Schwarz 693.370.28



Siphons und Zubehör für Spülen



LILLVIKEN Siphon 1 Becken
Mit Anschluss für Geschirrspüler oder Waschmaschine. Abflusstopp mit Sieb aus Edelstahl inklusive. Dichtungen aus synthetischem Gummi und Rohr aus Polypropylen.

103.115.39



LILLVIKEN Siphon 2 Becken
Mit Anschluss für Geschirrspüler und Waschmaschine. Abflusstopp mit Sieb aus Edelstahl inklusive. Dichtungen aus synthetischem Gummi und Rohr aus Polypropylen.

903.115.40



LILLVIKEN Extraanschluss für Siphon
Ermöglicht den Anschluss eines weiteren Elektrogeräts an LILLVIKEN Siphon mit einem Becken. Zum Beispiel wenn du einen Geschirrspüler und eine Waschmaschine in der Küche hast. Dichtungen aus synthetischem Gummi und Rohr aus Polypropylen.

403.883.15

Eingearbeitete Spülen

Eingearbeitete Spülen sorgen für einen sauberen Look und sind 100 % wasserdicht versiegelt. Sie erleichtern das Putzen, weil keine Speisereste anhaften können. In Quarzarbeitsplatten kannst du sogar Ablaufrinnen

einfräsen lassen. Das schafft zusätzlichen Platz auf deiner Arbeitsfläche. Du kannst eingearbeitete Spülen zusammen mit deiner maßangefertigten Arbeitsplatte bestellen. So wird die Arbeitsplatte ein perfektes Kunstwerk.

Eingearbeitete Spüle in einer Quarzarbeitsplatte



Eingearbeitete Spüle in einer Laminatarbeitsplatte





Mischbatterien

Bestmöglich Wasser sparen

Die Erdoberfläche ist zwar größtenteils von Wasser bedeckt, doch nur ein geringer Teil davon ist trinkbar und noch weniger davon zugänglich. Kein Organismus kann ohne Wasser auskommen, da kein neues Wasser entsteht. Das vorhandene Wasser wird ständig recycelt, aber der Frischwasservorrat ist überbeansprucht, nicht gleichmäßig verteilt und durch Verschmutzung, Verunreinigung und Klimawandel bedroht. Darum haben wir alle unsere Küchenmischbatterien mit einem Strahlregler versehen, der den Wasserverbrauch um bis zu 40% bei gleichem Wasserdruck reduziert. Strahlregler sind nicht unsere Erfindung, aber sie sind ein wichtiges Beispiel dafür, wie wir gemeinsam daran arbeiten können, Wasser zu sparen, damit alle davon profitieren.

Die Warmwasserbereitung hat einen großen Anteil an den Energiekosten in jedem Haushalt. Eine effizientere Nutzung von Wasser kann damit die Energiekosten senken und letztendlich dazu beitragen, den CO₂-Ausstoß zu reduzieren.

Vergleiche die Informationen auf dem Unified Water Label bei deinem Einkauf. Das Etikett verfügt über ein klares Farbcodiersystem, das die Verbrauchswerte anzeigt. Umweltfreundliche Produkte haben dabei einen grünen Pfeil.

Mehr Informationen unter www.uwla.eu

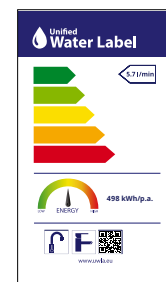

Inklusive
10
Jahre
Garantie

Alle unsere Küchenmischbatterien wurden getestet und von unabhängigen Dritten zugelassen, damit sie die Anforderungen der relevanten nationalen und internationalen Standards in Bezug auf Verarbeitung, Handhabung, Qualität, Sicherheit und Hygiene erfüllen oder sogar übertreffen. Alle Küchenmischbatterien haben eine 10-jährige Garantie. Mehr dazu auf **Seite 130**.



Funktionen



Küchenmischbatterien mit niedrigem Hahn

Bei diesen Mischbatterien befindet sich der Griff oben am Hahn und ist so zum Auf- und Zudrehen des Wassers leicht erreichbar.

SUNDSVIK Küchenmischbatterie



Küchenmischbatterien mit hohem Hahn

Der hohe Hahn erleichtert das Geschirrspülen und auch das Waschen von großen Töpfen.

DELSJÖN Küchenmischbatterie



Küchenmischbatterien mit Ausziehhahn

Mit einem Ausziehhahn fällt das Spülen leichter. Ein Gegengewicht zieht den Schlauch mühelos zurück in die Mischbatterie.

ÄLMAREN Mischbatterie mit ausziehbarem Hahn



Küchenmischbatterien mit Handbrause

Mischbatterie mit Doppelfunktion für konzentrierten Wasserstrahl oder Spülbrause.

TOLLSJÖN Mischbatterie mit Handbrause

Küchenmischbatterien



▶ 8.0 l/min*

LAGAN Mischbatterie
Schwenkbarer Hahn: 360°. 16 cm hoch.

Verchromt 100.850.27



▶ 8.0 l/min*

SUNDSVIK Mischbatterie
Schwenkbarer Hahn: 120°. 15 cm hoch.

Verchromt 800.318.61



▶ 5.7 l/min*

GLYPEN Mischbatterie
Schwenkbarer Hahn voreingestellt auf 360°, kann aber auf 90° oder 120° umgestellt werden. 26 cm hoch.

Edelstahleffekt 304.423.65



▶ 8.0 l/min*

GLITTRAN Mischbatterie
Einhand. Schwenkbarer Hahn: 360°. 28 cm hoch.

Schwarz 905.199.36
Messingfarben 104.685.11

Küchenmischbatterien mit höherem Hahn



▶ 8.0 l/min*

ÄLMAREN Mischbatterie
Der hohe Hahn ist ideal zum Spülen großer Töpfe und Pfannen. Schwenkbarer Hahn voreingestellt auf 360°, kann aber auf 120° umgestellt werden. 36 cm hoch.

Edelstahlfarben 004.551.61
Verchromt 404.551.59



▶ 8.0 l/min*

GAMLESJÖN Zweigriff-Mischbatterie
Schwenkbarer Hahn: 360°. 36 cm hoch.

Schwarz gebürstet 203.416.73



▶ 8.0 l/min*

INSJÖN Mischbatterie
Der hohe Hahn ist ideal zum Spülen großer Töpfe und Pfannen. Schwenkbarer Hahn voreingestellt auf 360°, kann aber auf 120° umgestellt werden. 40 cm hoch.

Verchromt 703.701.25



▶ 8.0 l/min*

BOSJÖN Mischbatterie
Die Steuerung sitzt oben auf dem Hahn und ist so zum Auf- oder Zudrehen des Wassers leicht erreichbar. Schwenkbarer Hahn: 120°. 32 cm hoch.

Stahlfarben 204.573.81
Schwarz gebürstet 203.039.25



▶ 8.0 l/min*

EDSVIK Zweigriff-Mischbatterie
Schwenkbarer Hahn: 360°. 30 cm hoch.

Verchromt 000.318.41



▶ 8.0 l/min*

DELSJÖN Mischbatterie
Der hohe Hahn ist ideal zum Spülen großer Töpfe und Pfannen. Schwenkbarer Hahn voreingestellt auf 360°, kann aber auf 120° umgestellt werden. 36 cm hoch.

Zinneffekt 604.887.81
Messingfarben 104.745.12
Schwarz gebürstet 404.887.96

Küchenmischbatterien mit ausziehbarem Hahn



8.0 l/min*

ÄLMAREN Mischbatterie ausziehbar

Der hohe Hahn ist ideal zum Spülen großer Töpfe und Pfannen. Das Abspülen von Geschirr wird durch den ausziehbaren Hahn erleichtert. Ein Gegengewicht zieht den Schlauch mühelos zurück in die Mischbatterie. Hahn ca. 30 cm ausziehbar. Schwenkbarer Hahn: 120°. 36 cm hoch.

Edelstahlfarben 803.416.46



8.0 l/min*

INSJÖN Mischbatterie ausziehbar

Das Abspülen von Geschirr wird durch den ausziehbaren Hahn erleichtert. Ein Gegengewicht zieht den Schlauch mühelos zurück in die Mischbatterie. Schwenkbarer Hahn: 120°. 43 cm hoch.

Verchromt 203.418.71

Küchenmischbatterien mit Handbrause



8.0 l/min*

VIMMERN Mischbatterie mit Handbrause

Die Brause erleichtert den Abwasch und das Abspülen von Geschirr. Mit Doppelfunktion für konzentrierten Wasserstrahl oder Handbrause per Knopfdruck auf dem Griff. Schwenkbarer Hahn: 360°. 47 cm hoch.

Edelstahlfarben 805.199.51



9.5 l/min*

TOLLSJÖN Mischbatterie mit Handbrause

Die Brause erleichtert den Abwasch und das Abspülen von Geschirr. Mit Doppelfunktion für konzentrierten Wasserstrahl oder Handbrause per Knopfdruck auf dem Griff. Schwenkbarer Hahn: 360°. 46 cm hoch.

Schwarz Metall, poliert 203.416.92
Verchromt 803.416.94

Spezielle Küchenmischbatterien



5.0 l/min*

VENSJÖN Niederdruckmischbatterie

Wenn Wasser in einem Warmwasserbereiter erhitzt wird, dehnt es sich aus und tropft aus dem Hahn. Dies ist normal und verhindert, dass sich im Warmwasserbereiter zu hoher Druck bildet, wodurch Schäden entstehen könnten. Schwenkbarer Hahn: 360°.

Verchromt 704.746.94



8.0 l/min*

JUTTERN Mischbatterie klappbar

Zum Öffnen des Fensters die Mischbatterie abklappen. 35 cm hoch.

Verchromt 504.280.71

Spülzubehör

Unser Spülzubehör unterstützt alle Aktivitäten rund um die Spüle und erleichtert das Zubereiten von Zutaten und den Abwasch. Außerdem helfen sie dir, Wasser und auch Platz zu sparen.



NORRSJÖN Schneidebrett Das Schneidebrett kann über das Spülbecken gelegt werden – schafft zusätzliche Arbeitsfläche und verdeckt ungespültes Geschirr. 44×42 cm, 1,6 cm stark.

Geölte, massive Eiche 403.397.11



NORRSJÖN Durchschlag Passt in alle Becken der NORRSJÖN Serie. Geeignet als Sieb zum Waschen von Gemüse und Salat oder zum Abschütten von Nudeln usw. 42×19 cm, 9 cm hoch.

Edelstahl/Gummi 003.397.13

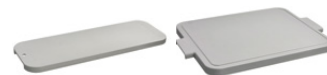

LILLHAVET Schneidebrett Gibt zusätzliche Arbeitsfläche beim Auflegen auf das Spülbecken.

48×17 cm 405.128.00
49×35 cm 505.034.33



LILLHAVET Spülschüssel Passend für Spülbecken mit einem Innenmaß von 40 cm und verwandelt so eine Einzel- in eine Doppelspüle.

Anthrazit 105.034.30



LILLHAVET Abtropfgestell Kann direkt auf der Spüle platziert werden oder mit dem Abtropftablett auf der Arbeitsplatte. 48×17 cm, 14 cm hoch.

Anthrazit 804.612.76



LILLHAVET Durchschlag Passend für Spülbecken mit einem Innenmaß von 40 cm.

Anthrazit 505.034.66



SKOLÄST Ablage für die Spüle Max. Belastung: 2 kg. Hängt dank der rutschfesten Unterseite der Griffe sicher auf der Spülbeckenkante. Ausziehbar 39 bis 54 cm.

Grün 605.566.85



RINNING Abtropfgestell/Utensilienhalter Bei dem Abtropfgestell kann man das Wasser entweder direkt ins Spülbecken ablaufen lassen oder gesammeltes Wasser später abgießen. 40×31 cm.

Schwarz 793.237.09



ORDNING Abtropfgestell Platz für 29 Teller. 50×27 cm, 36 cm hoch.

Edelstahl 100.181.94



STÄMLING Abtropfgestell Das ablaufende Wasser sammelt sich in der Auffangschale und kommt nicht mit dem abgestellten Geschirr und Besteck in Berührung. Polypropylen. 48×15 cm, 11 cm hoch.

Elfenbeinweiß 705.659.48



RINNING Ablage für die Spüle Haftet durch Saugnapf auf glatten Oberflächen wie Glas, Spiegelglas und Kacheln.

Schwarz 805.954.45



Schubladen- organisation

Eine wunderbar funktionelle Küche

Nur wenn alles einen eigenen Platz hat, ist deine Küche funktionell. Dank cleverer Organisation und Zubehör findest du, was du brauchst, ohne langes Suchen.

Deine Lieblingshelfer

Einsätze, Boxen und Behälter für die Abfalltrennung helfen dir, den Platz in den Küchenschränken optimal zu nutzen.

Wir bieten Zubehör, das vielerlei Zwecke erfüllt und mit dem du den Bereich rund um die Spüle bestens nutzen kannst und das den Arbeitsfluss beim Vorbereiten von Zutaten und beim Abwasch erleichtert.

Auch die Wände lassen sich in der Küche nutzen. Dank cleverer Wandaufbewahrung sind oft genutzte Utensilien schnell zur Hand und gleichzeitig bleibt mehr Platz auf der Arbeitsfläche frei.



Die perfekte Kombination für die Schublade

Wenn du weniger suchen musst, bleibt mehr Zeit fürs Kochen. Clevere Kästen und Einsätze sorgen für beste Organisation von Besteck und Küchenutensilien.

40 cm Schublade

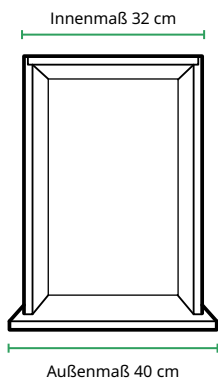

1× UPPDATERA Besteckkasten 32×50 cm



1× UPPDATERA Besteckkasten 32×50 cm

60 cm Schublade

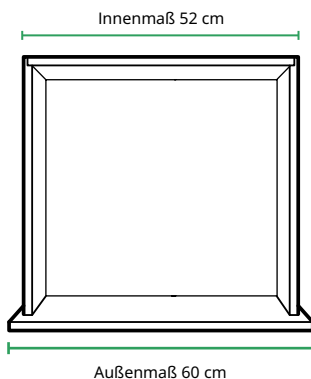

1× UPPDATERA Besteckkasten 32×50 cm
1× UPPDATERA Kasten für
Küchenutensilien 20×50 cm



1× UPPDATERA Besteckkasten 32×50 cm
1× UPPDATERA Kasten für
Küchenutensilien, 20×50 cm
1× UPPDATERA Gewürzeinsatz



1× UPPDATERA Besteckkasten 52×50 cm



1× UPPDATERA Besteckkasten 32×50 cm
1× UPPDATERA Kasten für
Küchenutensilien 20×50 cm
1× UPPDATERA Messereinsatz

80 cm Schublade

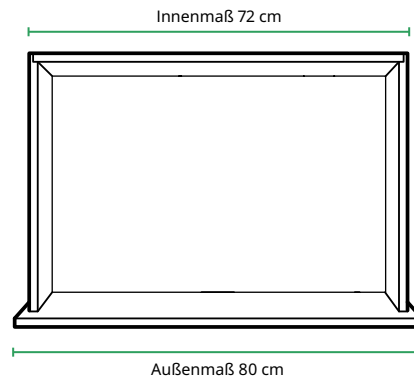

1× UPPDATERA Besteckkasten 32×50 cm
2× UPPDATERA Kasten für
Küchenutensilien 20×50 cm



1× UPPDATERA Besteckkasten 32×50 cm
2× UPPDATERA Kasten für
Küchenutensilien 20×50 cm
1× UPPDATERA Gewürzeinsatz
1× UPPDATERA Messereinsatz



1× UPPDATERA Besteckkasten 52×50 cm
1× UPPDATERA Kasten für
Küchenutensilien 20×50 cm



1× UPPDATERA Besteckkasten 52×50 cm
1× UPPDATERA Kasten für Küchenutensilien
20×50 cm
1× UPPDATERA Messereinsatz

UPPDATERA Inneneinrichtung

Wähle Inneneinrichtung, die zur Größe der Schublade und zu deinem Besteck und den Utensilien passt. Es

ist ratsam, Dinge dort aufzubewahren, wo du sie am meisten brauchst, dann geht alles leichter von der Hand.

Kasten für Küchenutensilien



UPPDATERA Kasten für Küchenutensilien
Polypropylenkunststoff.
20×31 cm 104.600.15



UPPDATERA Kasten für Küchenutensilien
Gebeizter und klar lackierter Bambus.
20×31 cm 105.881.13



UPPDATERA Kasten für Küchenutensilien
Polypropylenkunststoff.
20×50 cm 504.600.18



UPPDATERA Kasten für Küchenutensilien
Gebeizter und klar lackierter Bambus.
10×50 cm 004.883.26



UPPDATERA Kasten für Küchenutensilien
Gebeizter und klar lackierter Bambus.
20×50 cm 704.599.76

Besteckkasten



UPPDATERA Besteckkasten
Polypropylenkunststoff.
32×31 cm 704.600.17



UPPDATERA Besteckkasten
Gebeizter und klar lackierter Bambus.
32×31 cm 305.881.12



UPPDATERA Besteckkasten
Polypropylenkunststoff.
32×50 cm 104.600.20



UPPDATERA Besteckkasten
Gebeizter und klar lackierter Bambus.
32×50 cm 404.599.73



UPPDATERA Besteckkasten
Gebeizter und klar lackierter Bambus.
52×50 cm 704.331.04



UPPDATERA Einsatz verstellbar 100% Polyester.
32×50 cm 505.441.79



UPPDATERA Einsatz verstellbar 100% Polyester.
52×50 cm 505.441.84

Einsätze

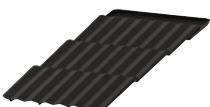

UPPDATERA Gewürzeinsatz Polypropylenkunststoff.
17×48 cm 304.599.78

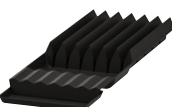

UPPDATERA Messereinsatz Polypropylenkunststoff.
17×48 cm 804.332.07

Schubladenorganisation

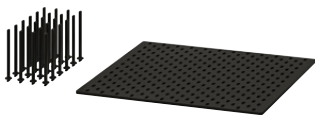

UPPDATERA Lochplatte für Schublade
Mit 24 verstellbaren Abtrennungen. Kunststoff.
60 cm 604.600.08

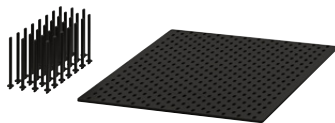

UPPDATERA Lochplatte für Schublade
Mit 32 verstellbaren Abtrennungen. Kunststoff.
80 cm 004.600.11



UPPDATERA Schiebeaufbewahrung für Schublade
100% Polyester.
60 cm 005.441.86



VARIERA Schubladenmatte
Schützt die Schublade vor dem Zerkratzen.
150×50 cm.
Transparent 800.128.53



UPPDATERA Schubladenmatte
Wirkt geräuschkämpfend und schützt Schubladen
und Einlegeböden vor Kratzern. 100% Polyester.
48×50 cm 505.498.36
96×50 cm 405.510.52



UPPDATERA Trennsteg für Schublade Einfache
Unterteilung der Schubladen für mehr Ordnung
und Übersicht. Kunststoff. 12,6–19,4 cm hoch.
40 cm Schublade 204.599.88
60 cm Schublade 404.599.92
80 cm Schublade 904.599.99



MAXIMERA Schubladenseite Gehärtetes Glas.
2 Stück.

Für 60 cm tiefe Schubladen.

11 cm hoch	502.388.58
4,7 cm hoch	302.388.59

Für 37 cm tiefe Schubladen.

11 cm hoch	102.388.60
4,7 cm hoch	702.388.62



Abfalltrennkombinationen

Du möchtest wissen, wie aus Abfall neue Ressourcen werden können? Mit der HÄLLBAR Serie lassen sich verschiedene Materialien in unterschiedliche Behälter sortieren – diese einfache Maßnahme ist der erste Schritt, um Abfall neu zu nutzen.



Wenn du diesen ausziehbaren Rahmen in einen Schrank montierst, kannst du die Abfalltrennstation hinter einer Tür verstecken. Sie lässt sich leicht in Schränken im gesamten Zuhause nutzen. Zum Müllsortieren einfach ausziehen und danach wieder zurück schieben.

Freistehende Abfalleimer in verschiedenen Farben und Formen erleichtern nicht nur das Sortieren sondern passen sich perfekt in das Design der Küche ein.



Die Ventilationsöffnungen und die Form des Bodens lassen Luft zirkulieren, damit organischer Abfall trocknet und sich möglichst keine unerwünschten Gerüche entwickeln.



Mit der GÄRDSBUTIK Tonne kannst du an jedem beliebigen Platz in deinem Zuhause eine Lösung für Abfalltrennung schaffen. Du kannst eine verwenden oder mehrere kombinieren. Die Tonne lässt sich zum Entleeren ganz leicht aus der Wandhalterung nehmen.



Mit den TRÖSKNING Tonnen kannst du Platz sparen und die Abfalltrennung zum Einrichtungsbestandteil machen – frei stehend oder gestapelt. Ideal für trockene Abfälle, aber auch für die Aufbewahrung.

Abfalltrennkombinationen

Kombinationen für MAXIMERA und EXCEPTIONELL hohe Schublade 60×45 cm



HÄLLBAR Abfalltrennungslösung
Für METOD Schublade. 42 Liter.

293.088.29

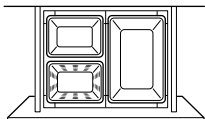

HÄLLBAR Abfalltrennungslösung
Für METOD Schublade. 44 Liter.

193.088.39

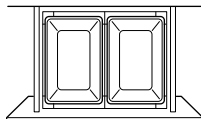

HÄLLBAR Abfalltrennungslösung
Für METOD Schublade. 40 Liter.

393.089.23

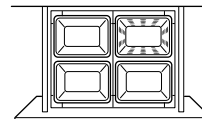

Kombinationen für MAXIMERA und EXCEPTIONELL hohe Schublade 80×45 cm



HÄLLBAR Abfalltrennungslösung
Für METOD Schublade. 55 Liter.

693.089.26

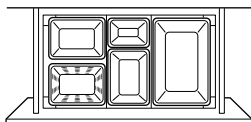

HÄLLBAR Abfalltrennungslösung
Für METOD Schublade. 57 Liter.

993.096.94

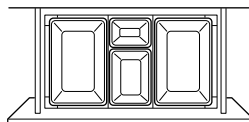

HÄLLBAR Abfalltrennungslösung
Für METOD Schublade. 53 Liter.

093.096.98

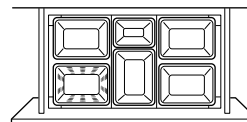

Kombinationen mit Ausziehrahmen



HÄLLBAR Abfalltrennungslösung
Mit Auszug. 20 Liter.

793.088.03

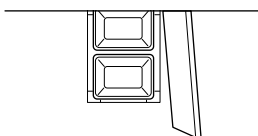

HÄLLBAR Abfalltrennungslösung
Mit Auszug. 20 Liter.

993.088.16

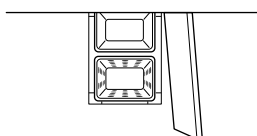

HÄLLBAR Abfalltrennungslösung
Mit Auszug. 22 Liter.

093.088.25

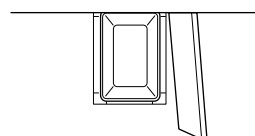

HÅLLBAR Abfalltrennlösungen

Die Behälter können frei stehend überall in deinem Zuhause platziert oder in einen Schrank bzw. in eine Schublade integriert werden.



HÅLLBAR Behälter
3 Liter. Kunststoff. 16,2×20 cm, 17,1 cm hoch.
Hellgrau 904.321.94



HÅLLBAR Behälter
10 Liter. Mit Deckel, abklappbarem Griff und farbigen Aufklebern. Kunststoff. 21,2×26,3 cm, 32,6 cm hoch.
Hellgrau 803.980.58



HÅLLBAR Kompostbehälter
10 Liter. Mit Deckel, abklappbarem Griff und farbigen Aufklebern. Die Ventilationsöffnungen lassen Luft zirkulieren, damit organischer Abfall trocknet und sich möglichst keine unerwünschten Gerüche entwickeln. Kunststoff. 21,2×26,3 cm, 32,6 cm hoch.
Hellgrau 804.338.82



HÅLLBAR Behälter
22 Liter. Mit Deckel, abklappbarem Griff und farbigen Aufklebern. Kunststoff. 38,6×26,3 cm, 32,6 cm hoch.
Hellgrau 204.202.03



HÅLLBAR Behälter
35 Liter. Mit Deckel, abklappbarem Griff und farbigen Aufklebern. Kunststoff. 38,8×25,1 cm, 55 cm hoch.
Hellgrau 504.202.06



HÅLLBAR ausziehbarer Rahmen für Abfalltrennung
Auf dem Boden eines Schanks montieren. Kunststoff. 26,5×45 cm, 31,5 cm hoch.
Hellgrau 204.228.53



HÅLLBAR Rahmen für Abfalltrennbehälter
Kunststoff. Wird in 60 cm breite MAXIMERA oder EXCEPTIONELL Schublade montiert.
Hellgrau 804.228.69



HÅLLBAR Rahmen für Abfalltrennbehälter
Kunststoff. Wird in 80 cm breite MAXIMERA oder EXCEPTIONELL Schublade montiert.
Hellgrau 604.228.70

Freistehende Abfallbehälter



SORTERA Abfalleimer mit Deckel
Weiß.
37 Liter, 41×55 cm, 28 cm hoch 102.558.97
60 Liter, 41×55 cm, 45 cm hoch 702.558.99



MJÖSA Treteimer
Deckel schließt sich langsam und sanft. Mit Griff auf der Rückseite. Stahl. 30 Liter. Ø 34 cm, 68 cm hoch.
Dunkelgrau 004.228.54
Weiß 304.228.62



KNÖCKLA Treteimer
Deckel schließt sich langsam und sanft. Mit Griff auf der Rückseite.
38×27 cm, 44 cm hoch 905.140.95
48×30 cm, 63 cm hoch 705.141.00



KNODD Tonne mit Deckel
Pulverbeschichteter Stahl. 40 Liter. Ø 41 cm, 51 cm hoch.
Grau 903.153.12
Weiß 600.456.56



DAMMÄNG Behälter mit Deckel
Stapelbar. Faltbarer Deckel. Polypropylen.
8 L, Dunkelgrau 005.599.84
26 L, Graubeige 605.599.76
48 L, Graugrün 005.599.79



FARMARKVAST Kompostbehälter mit Deckel
4 Liter. Ø 20 cm, 35 cm hoch.
Graugrün 905.670.03



GÅRDSBUTIK Tonne mit Deckel
Zur Wandmontage. 21 Liter. 36×20 cm, 46 cm hoch.
Graubeige 705.651.99



Neu

TRÖSKNING Tonne mit Deckel
Stapelbar. 25 Liter. 30×42 cm, 30 cm hoch.
Hell graublau 005.922.57



SKOLÄST Abfalleimer für Schränke mit Tür
Zum Anhängen an eine Schranktür.
Hellgrau 405.610.13

Zubehör

Ob du dir eine neue, perfekt geplante Küche zulegen oder eine vorhandene Küche aufwerten willst, wir haben jede Menge Hilfsmittel, die das Leben leichter und schöner machen.

Clevere Einrichtung bringt Ordnung in deine Kochutensilien und Küchenhelfer. So hat alles seinen festen Platz und kann leicht herausgesucht und weg-

geräumt werden. Ablagen, Boxen und Abfallbehälter verhindern Unordnung und holen alles aus dem Innenraum deiner Schränke heraus. Dank der praktischen Wandaufbewahrung hast du häufig genutzte Utensilien immer griffbereit. Und auch für den arbeitsintensivsten Bereich der Küche, die Spüle, gibt es praktisches Zubehör, das dir die Arbeit erleichtert.



Kücheninseln, Sideboards, Servierwagen und Tritthocker

Dies sind alles praktische, einfache Ergänzungen für deine Küche. Durch eine Kücheninsel bekommst du mehr Arbeitsfläche und außerdem wird sie oft zu einem beliebten Ort für kleine Zwischenmahlzeiten, zum Arbeiten oder Plaudern mit Freunden. Sideboards bieten dir zusätzlich Aufbewahrung, die man immer gebrauchen kann, und Servierwagen lassen sich überall hinrollen, wo du sie gerade brauchst. Mit einem Tritthocker erreichst du Dinge, die sich weiter oben befinden. Außerdem können dir damit deine Kinder beim Kochen helfen, da sie so an die Arbeitsplatte kommen. Oder du nutzt ihn als zusätzlichen Sitzplatz am Esstisch.



Dinge in Sichtweite haben ihre Vorteile

Mit offenen Regalen, Aufhängern, Schienen und Regalen kannst du deine Kombination persönlich gestalten. Außerdem bieten sie gute Übersicht und der Inhalt ist leicht zu erreichen. Als wir die KUNGSFORS Serie mit an die Wand montierten Böden und Gittern und passendem Zubehör entwickelten, ließen wir uns dabei von Restaurantküchen inspirieren.



Stangen und Zubehör

Unsere Auswahl an Küchenhelfern verschafft dir mehr Platz zum Arbeiten und Aufbewahren, ohne die Küche komplett umgestalten zu müssen.

	KUNGSFORS Stange Edelstahl. 40 cm <u>004.424.99</u> 56 cm <u>403.349.16</u>
	KUNGSFORS S-Haken 5 St. Edelstahl <u>203.349.22</u>
	KUNGSFORS Tablet-Halter 26×13 cm, 12 cm hoch. Edelstahl <u>203.349.17</u>
	KUNGSFORS Behälter 24×12 cm, 26,5 cm hoch. Edelstahl <u>603.349.20</u>
	KUNGSFORS S-Haken 3 St. Edelstahl <u>703.796.92</u>
	VIVALLA Tablet-Halter 26×26 cm, 17 cm hoch. Bambusfurnier <u>104.014.84</u>



	KUNGSFORS Aufhängeschiene 80 cm. Edelstahl <u>803.348.58</u>
	KUNGSFORS Boden 60×30 cm, 2 cm stark. Max. Belastung 22 kg. Eschenfurnier <u>903.712.23</u> Bambus <u>004.017.81</u>
	KUNGSFORS Wandgitter 56×26,5 cm. Edelstahl <u>803.349.19</u>
	KUNGSFORS Abtropfgestell 60×30 cm, 10 cm hoch. Edelstahl <u>403.712.25</u>
	KUNGSFORS Magnetleiste 56 cm. Edelstahl <u>403.349.21</u>
	KUNGSFORS Magnetklemme 3 St. Edelstahl <u>003.349.23</u>
	KUNGSFORS Aufbewahrung Edelstahl. 64×32 cm, 80 cm hoch. <u>192.543.32</u>
	KUNGSFORS Aufbewahrung Edelstahl/Eschenfurnier, gebeizt und klar lackiert. 64×32 cm, 80 cm hoch. <u>392.543.26</u>





HULTARP Stange 60 cm lang.

Schwarz	004.487.69
Silberfarben	404.628.24
Messingfarben	504.487.76



HULTARP Stange 80 cm lang.

Schwarz	204.487.73
Silberfarben	904.444.32
Messingfarben	304.487.77



HULTARP Abtropfgestell 30x39 cm, 38 cm hoch.

Schwarz	604.487.66
Silberfarben	204.444.35



HULTARP Behälter Pulverbeschichteter Stahl.
Ø 14 cm, 16 cm hoch.

Schwarz	304.444.54
Blau	805.887.13
Weiß	104.628.30



HULTARP Netzbehälter Pulverbeschichteter Stahl.

Ø 14 cm, 12 cm hoch.	704.628.27
31x16 cm, 12 cm hoch.	204.488.34



HULTARP Haken 2 St. 11 cm hoch.

Schwarz	804.488.31
Silberfarben	604.444.57



HULTARP Haken 5 St. 7 cm hoch.

Schwarz	104.444.45
Silberfarben	504.488.37
Messingfarben	104.487.78

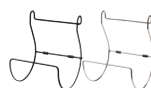

HULTARP Küchenrollenhalter 15x15 cm, 19 cm hoch.

Schwarz	604.444.38
Silberfarben	604.628.37



HULTARP Magnetleiste 38x3,5 cm.

Schwarz	804.444.42
---------	------------



ÖBONÁS Wandregal mit Saugnapf
Öffnungen im Boden lassen die Luft zirkulieren.
Kunststoff. 28x10 cm, 12 cm hoch.

Graugrün	004.988.96
----------	------------



ÖBONÁS Behälter mit Saugnapf
Öffnungen im Boden lassen die Luft zirkulieren.
Kunststoff. 13x10 cm, 22 cm hoch.

Graugrün	805.155.85
----------	------------



ÖBONÁS Dreierhaken mit Saugnapf
Kunststoff. 7 cm breit, 11 cm hoch.

Graugrün	605.155.86
----------	------------



NEREBY Stange Massive Birke/pulverbeschichteter Stahl.

60 cm	904.763.43
-------	------------



NEREBY Haken 5 St. Pulverbeschichteter Stahl.

Weiß	204.763.51
------	------------



NEREBY Behälter 80 % Baumwolle/20 % Hanf.

	904.290.97
--	------------



NEREBY Wandregal Massive klar lackierte Birke/pulverbeschichteter Stahl.

40x12 cm, 10 cm hoch	904.659.24
----------------------	------------

Zusätzliche Inneneinrichtung



UTRUSTA Handtuchstange 16 cm. Voll ausziehbar – so sind die Handtücher leicht zugänglich.

Weiß 502.472.16



VARIERA Bügeleisenhalter Kann für bessere Erreichbarkeit auf die Innenseite eines Schrankes oder direkt an die Wand montiert werden.

Verzinkt 900.903.84



UTRUSTA Putzschrankeinrichtung 140 cm. Die ausziehbare Einrichtung kann an der rechten oder linken Schrankinnenseite eines Hochschrankes montiert werden.

105.808.24

Neu



UPPDATERA Box mit Auszug Polypropylenkunststoff. 50×15 cm, 10 cm hoch.

Anthrazit 895.907.16

Neu



UTRUSTA Abtropfgestell für Wandschrank Stahl. Mit Tablett für Abtropfwasser. Herausnehmbar und daher leicht zu reinigen.

40×35 cm 902.046.15

60×35 cm 202.046.14

80×35 cm 002.153.12



VARIERA Tüten-/Rollenspender Praktisch für Kunststofftüten, Toilettenpapier, Küchenrollen, Handschuhe, Strümpfe usw.

Weiß 800.102.22



VARIERA Deckelhalter Edelstahl. 10 cm hoch. Ausziehbar.

14,5×8,5/50 cm 701.548.00



VARIERA Regaleinsatz 16 cm hoch. Schafft mehr Platz auf Regalböden für Gläser, Schüsseln, Gewürzgläser usw.

32×13 cm 801.366.22

32×28 cm 601.366.23



SOLSTOL Schranksperrle NFC unterstützt. Schütze kleine Kinder vor gefährlichen Chemikalien oder scharfen Küchenmessern.

Weiß 805.412.35

Neu



TAVELÄN Tablett 2 St. 30×15 cm, 6 cm hoch und 13×15 cm, 6 cm hoch.
Bambus 504.657.56



NÄBLECKA Miniregal für Arbeitsplatte
Bambus/pulverlackierter Stahl. 38×13 cm, 28 cm hoch.
105.646.16



UPPDATERA Tellerhalter Kunststoff/pulverbeschichteter Stahl. 14,4 cm hoch. Breite auf die Tellergröße einstellbar.
15–23 cm 704.861.78
19–31 cm 504.861.79



AVSTEG Miniregal für Arbeitsplatte
Ein Messerhalter hinten, ein Halter für Schneidebretter an der Seite oder ein Topfhalter und 2 Haken für Utensilien – alles in derselben Aufbewahrungslösung. 40×21 cm, 34 cm hoch.
Weiß 505.316.76



UPPDATERA Besteckständer
Pulverbeschichteter Stahl. 12×12 cm, 24 cm hoch.
Anthrazit 404.331.05
Gelb 805.808.49



UPPDATERA Box 3 Stück.
Das weiche Material dämpft Geräusche. 100% Polyester.
Grau 205.441.85



UPPDATERA Behälter Bambus.
16×24 cm, 15 cm hoch. 405.207.20
24×32 cm, 15 cm hoch. 805.207.18



UPPDATERA Box 24×17 cm, 10 cm hoch.
Schwarz 805.040.49
Grün 805.040.54
Hellrosa 105.040.57
Weiß 205.464.67



VARIERA Box 34×24 cm, 15 cm hoch.
Weiß 405.464.71



Servierwagen

Ein Servierwagen ist eine schnelle, einfache und erschwingliche Lösung für mehr flexiblen Aufbewahrungsort.



NISSAFORS Servierwagen
50,5×30 cm, 83 cm hoch.

Weiß	404.657.33
Schwarz	203.997.77
Beige	405.858.01
Gelb	205.808.47



RISATORP Korb
Pulverbeschichteter Stahl/Birkenfurnier. 25×26 cm, 18 cm hoch.

Weiß	902.816.18
Dunkelgrün	205.886.88
Dunkelgrau	205.887.11
Rosa	805.886.90



RISATORP Korb
Pulverbeschichteter Stahl/Birkenfurnier. 42×27 cm, 23 cm hoch.

Weiß	205.276.33
------	------------



RISATORP Korb mit Fächern
Pulverbeschichteter Stahl/Birkenfurnier. 33×24 cm, 11 cm hoch.

Weiß	505.276.36
------	------------



RISATORP Korb mit Fächern
Pulverbeschichteter Stahl/Birkenfurnier. 33×24 cm, 23 cm hoch.

Weiß	005.276.34
------	------------



BEKVÄM Gewürzregal
40×10 cm, 9 cm hoch.

Espe	204.871.75
------	------------



Neu

LOSHULT Servierwagen
Massive klarlackierte Kiefer. 38×38 cm, 82 cm hoch.

	405.762.79
--	------------



Neu

RÅSKOG Servierwagen
38×28 cm, 61 cm hoch. Pulverbeschichteter Stahl.

Weiß	005.867.89
Schwarz	805.867.90
Graugrün	505.917.69
Graublau	105.917.66



RÅSKOG Servierwagen
35×45 cm, 77 cm hoch. Pulverbeschichteter Stahl.

Weiß	305.867.83
Schwarz	405.821.81
Neu Graugrün	205.916.62
Neu Graublau	105.867.84



Neu

NORRÅVA Abdeckung
Muss mit RÅSKOG Servierwagen ergänzt werden. Bambus. 1,2 cm stark.

36×26 cm	505.917.74
42×31 cm	005.428.61



Neu

JUTERSBO Servierwagen
Polypropylenkunststoff. Ø 36 cm, 86 cm hoch.

Grün	404.989.41
------	------------

**BEKVÅM Servierwagen**

58×50 cm, 85 cm hoch.

Birke 302.403.48

**STENSTORP Servierwagen**

43×45/62 cm, 90 cm hoch. Ausklappbare Arbeitsplatte.

Weiß/Eiche 705.965.20

Schwarzbraun/Eiche 905.965.19

**FLYTTA Servierwagen**

98×57 cm, 86 cm hoch.

Edelstahl 000.584.87

**FÖRHÖJA Servierwagen**

Massive Birke. 50×43 cm, 90 cm hoch.

Weiß 605.278.67

Grau 805.278.66

**FÖRHÖJA Servierwagen**

100×43 cm, 90 cm hoch.

Birke 800.359.20

**RESARÖ Klappstisch mit Aufbewahrung mobil**

41/63/123×64 cm, 91 cm hoch. Klar lackierte massive Kiefer.

205.333.37

Neu

**KUNGSFORS Einkaufsnetz 2 St. 100% Baumwolle.**

Natur 203.728.34

Tritthocker

Manchmal braucht man nur ein bisschen Hilfe. Mit einem Tritthocker kommst du leicht an die oberen Regale.

**BEKVÅM Tritthocker**

43×39 cm, 50 cm hoch.

Buche 601.788.87

Schwarz 404.638.52

Weiß 401.788.88

Akazie 705.695.45

**BEKVÅM Trittleiter**

3 Tritte, 63 cm hoch.

Buche 901.904.11

Schwarz 902.198.29

**TENHULT Tritthocker**

43×40 cm, 50 cm hoch.

Bambus 404.480.36

**BÄSINGEN Tritthocker mit Handlauf, 2 Tritte**

48×48 cm, 90 cm hoch. Pulverbeschichteter Stahl/ Polypropylen.

Anthrazit 005.573.67

Neu

Offene Aufbewahrung

Offene Aufbewahrungslösungen bieten dir die Möglichkeit, deine Wandschrankfront aufzulockern.

Oft genutzte Gegenstände wie z. B. Gewürze sind damit immer in deiner Reichweite.



TORNVIKEN Regale

20×37 cm, 40 cm hoch.

Elfenbeinweiß 203.589.65

Grau 603.589.92



20×37 cm, 60 cm hoch.

Elfenbeinweiß 603.589.68

Grau 403.589.93



20×37 cm, 80 cm hoch.

Elfenbeinweiß 203.589.70

Grau 203.589.94



TORNVIKEN Box 16×34 cm, 15 cm hoch. Diese Box dient im TORNVIKEN Regal als Auszug, lässt sich jedoch auch aus dem Regal nehmen und z. B. auf die Arbeitsplatte oder den Esstisch stellen – je nachdem wo du sie benötigst.

Elfenbeinweiß 003.589.71

Grau 003.589.66

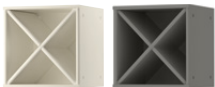

TORNVIKEN Flaschenregal 40×37 cm, 40 cm hoch.

Elfenbeinweiß 803.589.72

Grau 803.589.67



TORNVIKEN Tellerregal Mit 5 Haken.

80×20 cm, 100 cm hoch.

Elfenbeinweiß 603.916.56

Grau 003.944.22



TORNVIKEN Wandregal Mit 6 Haken.

120×30 cm, 24 cm hoch.

Elfenbeinweiß 603.916.61

Grau 803.916.60



TORNVIKEN Wandregal Mit 3 Haken.

50×30 cm, 24 cm hoch.

Elfenbeinweiß 803.935.17

Grau 803.592.12



TORNVIKEN Wandregal 60×30 cm, 100 cm hoch.

Elfenbeinweiß 203.980.99

Grau 803.981.00



VADHOLMA Regal Esche gebeizt. 20×37 cm.

40 cm hoch 603.743.36

60 cm hoch 603.743.41

80 cm hoch 203.743.38



VADHOLMA Schubladenelement 40×37 cm,

40 cm hoch. Leichtgängige vollausziehbare

Schubladen mit Ausziehsperre. Der Vollauszug bietet dir einen guten Überblick und Zugang zur Schublade.

Esche gebeizt 503.743.32



VADHOLMA Flaschenregal 40×37 cm, 40 cm hoch.

Esche gebeizt 903.743.30



VADHOLMA Wandregal 40×20 cm, 100 cm hoch.

Schwarz 203.591.92



BOTKYRKA Wandregal

Pulverbeschichteter Stahl. 80×20 cm, 20 cm hoch.

Weiß 402.797.31

Anthrazit 005.965.52



KLAVRESTRÖM Wandregal

60×17 cm, 20 cm hoch. Massive klarlackierte Eiche.

306.016.89

Neu

Kücheninseln und Sideboards



TORNVIKEN Kücheninsel 126×77 cm, 90 cm hoch.
Elfenbeinweiß/Eiche 403.916.57



TORNVIKEN Kücheninsel 126×77 cm, 90 cm hoch.
Grau/Eiche 803.933.72



TORNVIKEN Kücheninsel 72×52 cm, 90 cm hoch.
Schublade mit Dämpfer für langsames und geräuschloses Schließen.
Elfenbeinweiß/Eiche 003.933.71



TORNVIKEN Kücheninsel 72×52 cm, 90 cm hoch.
Schublade mit Dämpfer für langsames und geräuschloses Schließen.
Grau/Eiche 203.916.58



VADHOLMA Kücheninsel 79×63 cm, 90 cm hoch.
Schublade mit Dämpfer für langsames und geräuschloses Schließen.
Schwarz/Eiche 403.661.15



VADHOLMA Kücheninsel 126×79 cm, 90 cm hoch.
Schwarz/Eiche 203.591.54



VADHOLMA Kücheninsel mit Gestell 143×79 cm,
193 cm hoch.
Schwarz/Eiche 592.762.28



RIMFORSA Werkbank 120×63 cm, 92 cm hoch.
Edelstahl/Bambus 903.992.84



SUNNERSTA Aufbewahrung 38×56 cm, 97 cm
hoch. Pulverbeschichteter Stahl.
Weiß 705.002.78

Neu

Kleingeräte-Aufbewahrung



TITTEBO Jalousieaufbewahrung für Kleingeräte
60×30 cm, 54,5/57,9 cm hoch.
Schwarz 205.502.75

Knöpfe und Griffe

Kleine Details mit großer Wirkung!

Knöpfe und Griffe sind das i-Tüpfelchen deiner neuen Küche. Du kannst mit ihnen den Stil noch unterstreichen und den Look von Türen und Schubladen auffrischen. Dazu wählst du sie in einem Stil, der zum Rest des Zuhauses passt, oder änderst sie immer mal wieder, wenn dir der Sinn danach steht.

Mit Knöpfen und Griffen lässt sich die Küche noch persönlicher gestalten. Damit wirkt die Küche noch traditioneller oder moderner. Du kannst sie perfekt auf den Look der Küche abstimmen oder sie spielerisch positionieren – in jedem Fall geben sie deiner Traumküche den letzten Schliff.



FIXA Bohrschablone

Mit diesem einfachen Hilfsmittel lässt sich die Position von Knöpfen und Griffen exakt einzeichnen, da unsere Türen und Schubladenfronten nicht vorgebohrt sind. Sie ist online und in deinem nächsten Einrichtungshaus erhältlich.

51,2×6,4 cm

903.233.93



Knöpfe und Griffe



BAGGANÄS Knopf 2 St. Schwarz.

Ø 2 cm	103.384.16
Ø 2,1 cm	903.384.17



BAGGANÄS Knopf 2 St. Messingfarben.

Ø 2 cm	803.384.08
Ø 2,1 cm	003.384.12



BAGGANÄS Knopf 2 St. Edelstahl.

Ø 2 cm	103.384.21
Ø 2,1 cm	903.384.22

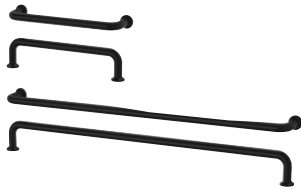

BAGGANÄS Griff 2 St. Schwarz.

14,3 cm	803.384.13
33,5 cm	603.384.14

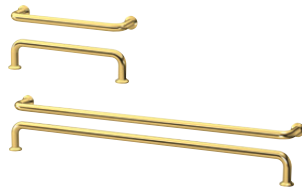

BAGGANÄS Griff 2 St. Messingfarben.

14,3 cm	003.384.07
33,5 cm	203.384.11

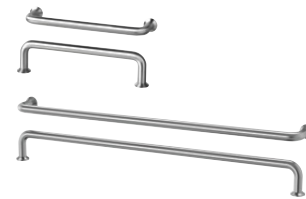

BAGGANÄS Griff 2 St. Edelstahl.

14,3 cm	703.384.18
33,5 cm	503.384.19



ENERYDA Knopf 2 St. Schwarz.

Ø 2 cm	303.475.04
Ø 2,7 cm	803.475.06
Ø 3,5 cm	003.475.05



ENERYDA Knopf 2 St. Messingfarben.

Ø 2 cm	203.475.09
Ø 2,7 cm	403.475.08
Ø 3,5 cm	603.475.07



ENERYDA Knopf 2 St. Verchromt.

Ø 2 cm	503.475.03
Ø 2,7 cm	003.475.10
Ø 3,5 cm	803.475.11



ENERYDA Muldengriff 2 St. Schwarz.

8,9 cm	503.475.17
--------	------------

ENERYDA Griff 2 St. Schwarz.

11,2 cm	703.475.16
---------	------------



ENERYDA Muldengriff 2 St. Messingfarben.

8,9 cm	903.475.15
--------	------------

ENERYDA Griff 2 St. Messingfarben.

11,2 cm	203.475.14
---------	------------



ENERYDA Muldengriff 2 St. Verchromt.

8,9 cm	403.475.13
--------	------------

ENERYDA Griff 2 St. Verchromt.

11,2 cm	603.475.12
---------	------------



BAGGANÄS Griff 2 St. Braunbeige.

14,3 cm	005.880.00
---------	------------

BAGGANÄS Knopf 2 St. Braunbeige.

Ø 2,1 cm	205.880.04
----------	------------



BAGGANÄS Griff 2 St. Beige.

14,3 cm	805.880.01
---------	------------

BAGGANÄS Knopf 2 St. Beige.

Ø 2,1 cm	705.880.06
----------	------------



DRAGSMARK Aufsteckgriff 2 St. Aluminium.

4 cm	005.598.04
------	------------



ÖSTERNÄS Griff 2 St. Gegerbtes Leder.

15,3 cm	403.488.95
6,5 cm	203.488.96



VINNÄSET Knopf 2 St. Ø 3,7 cm.

Buche	504.342.94
Neu Braun	305.889.37



ODLINGSGRÄNS Knopf 2 St. Massive Buche.

Weiß	405.965.31
Grau	005.965.33

**KLINGSTORP Griff 2 St. Elfenbeinweiß/verchromt.**

14,1 cm 905.536.85

KLINGSTORP Knopf 2 St. Elfenbeinweiß/verchromt.Ø 2,3 cm 605.428.58
Ø 3 cm 605.536.82**KLINGSTORP Griff 2 St. Schwarz/verchromt.**

14,1 cm 405.652.85

KLINGSTORP Knopf 2 St. Schwarz/verchromt.Ø 2,3 cm 305.652.81
Ø 3 cm 905.652.83**SÖRBYN Griff 2 St. Edelstahl.**

9,6 cm 904.503.38

SÖRBYN Knopf 2 St. Edelstahl.

3,5×3,5 cm 504.503.40

**NYDALA Griff 2 St. Schwarz.**15,4 cm 004.496.36
34,6 cm 404.496.39**NYDALA Knopf 2 St. Schwarz.**

Ø 1,6 cm 804.496.42

**NYDALA Griff 2 St. Bronzefarben.**15,4 cm 204.057.59
34,6 cm 604.057.57**NYDALA Knopf 2 St. Bronzefarben.**

Ø 1,6 cm 404.057.58

**SKRUVSHULT Griff 2 St. Anthrazit.**

15,2 cm 505.059.55

SKRUVSHULT Knopf 2 St. Anthrazit.Ø 1,8 cm 805.074.82
Ø 2,6 cm 705.074.87**HACKÅS Griff 2 St. Weiß.**10 cm 304.086.82
30 cm 104.086.83**HACKÅS Knopf 2 St. Weiß.**

1,5 cm 604.086.85

**HACKÅS Griff 2 St. Anthrazit.**10 cm 303.424.79
30 cm 503.424.78**HACKÅS Knopf 2 St. Anthrazit.**

1,5 cm 803.397.90

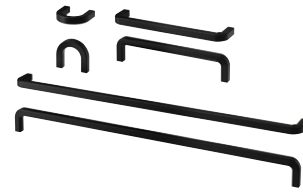
**BORGHAMN Griff 2 St. Stahl.**4 cm 003.160.47
17 cm 203.160.46
42,6 cm 403.189.78**KALLRÖR Griff 2 St. Edelstahl.**21,3 cm 503.570.02
40,5 cm 103.570.04
59,7 cm 303.570.03**KALERUM Griff 2 St. Stahlfarben.**13,8 cm 605.536.44
26,6 cm 305.536.50
39,4 cm 405.536.59**KALERUM Knopf 2 St. Stahlfarben.**

Ø 3 cm 405.428.59

**GUBBARP Griff 2 St. Weiß. Kunststoff.**

11,6 cm 003.364.32

GUBBARP Knopf 2 St. Kunststoff.

Ø 2,1 cm 803.364.33

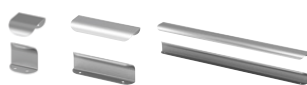
**BILLSBRO Griff 2 St. Weiß.**4 cm 203.343.14
12 cm 503.343.03
32 cm 603.343.12
52 cm 503.343.17
72 cm 103.343.19**BILLSBRO Griff 2 St. Stahlfarben.**4 cm 603.235.92
12 cm 703.236.00
32 cm 503.235.97
52 cm 403.235.93
72 cm 703.235.96**BILLSBRO Griff 2 St. Anthrazit.**4 cm 805.761.83
12 cm 205.761.81
32 cm 005.761.82
52 cm 605.761.84
72 cm 305.761.85

KNOXHULT Küche

Wenn Grundfunktionen und ein niedriger Preis zählen

Um dir die Auswahl zu erleichtern, haben wir bereits fertige Kombinationen aus Schränken, Türen, Arbeitsplatten, Regalen, Schubladen, Spüle, Mischbatterie und Siphon erstellt. Es bleibt dir nur noch das Tüpfelchen auf dem i zu ergänzen: die Knöpfe, Griffe und Elektrogeräte. Wenn du eine solche Kombination morgens im

IKEA Einrichtungshaus erwirbst, kann sie schon am Abend montiert und einsatzbereit sein. Unter [IKEA.de/KNOXHULT](https://www.ikea.de/KNOXHULT) findest du alle fertigen Kombinationen. Natürlich kannst du dir auch genau die KNOXHULT Schränke aussuchen, die du möchtest. Auf den nächsten Seiten findest du unser Angebot.





Die KNOXHULT Küche macht es dir leicht, denn sie ist funktionell und gleichzeitig leicht zu planen. Zuerst suchst du dir die Kombination aus, die dir gefällt,

und dann wählst du Spüle, Mischbatterie, Elektrogeräte, Knöpfe und Griffe, die am besten zu deinem Bedarf passen.



KNOXHULT Unterschränk für Einbaubacköfen Mit Türen und Schublade. Die Arbeitsplatte hat beidseitig einen Überhang von 1 cm. Kann mit Kochfeld und Spüle ergänzt werden. 182×61 cm, 91 cm hoch. Schrankbreite 180 cm.

Weiß	703.267.88
Holzeffekt	603.268.02
Hochglanz weiß	303.268.08
Grau	203.267.95
Neu Dunkelgrau	205.887.87



KNOXHULT Unterschränk mit Türen und Schublade Die Arbeitsplatte hat beidseitig einen Überhang von 1 cm. 122×61 cm, 91 cm hoch. Schrankbreite 120 cm.

Weiß	303.267.90
Holzeffekt	803.268.01
Hochglanz weiß	503.268.07
Grau	503.267.94
Neu Dunkelgrau	405.887.86



KNOXHULT Unterschränk mit 3 Schubladen 42×61 cm, 91 cm hoch. Schrankbreite 40 cm.

Weiß	903.267.87
Holzeffekt	403.267.99
Hochglanz weiß	703.268.06
Grau	703.267.93
Neu Dunkelgrau	605.887.85



KNOXHULT Eckunterschränk Die Tür kann wahlweise nach rechts oder links montiert werden. 61×122 cm, 91 cm hoch. Schrankbreite 100 cm.

Weiß	004.861.29
Neu Dunkelgrau	005.887.88

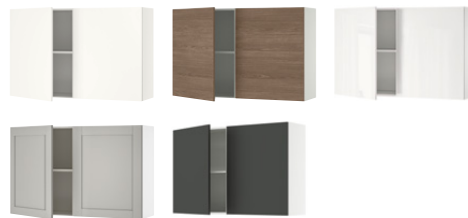

KNOXHULT Wandschränk mit Türen Mit zwei versetzbaren Einlegeböden. 120×31 cm, 75 cm hoch.

Weiß	903.267.92
Holzeffekt	403.268.03
Hochglanz weiß	103.268.09
Grau	003.267.96
Neu Dunkelgrau	205.887.92



KNOXHULT Wandschränk mit Tür Mit einem versetzbaren Einlegeboden. 40×31 cm, 75 cm hoch.

Weiß	503.267.89
Holzeffekt	203.268.04
Hochglanz weiß	903.268.10
Grau	803.267.97
Neu Dunkelgrau	805.887.89



KNOXHULT Wandschränk für Dunstabzug Mit einem versetzbaren Einlegeboden. 60×31 cm, 60 cm hoch.

Weiß	103.267.91
Holzeffekt	903.268.05
Hochglanz weiß	703.268.11
Grau	603.267.98
Neu Dunkelgrau	605.887.90



KNOXHULT Wandschränk mit Tür Mit einem versetzbaren Einlegeboden. 60×31 cm, 75 cm hoch.

Weiß	404.963.10
Neu Dunkelgrau	405.887.91

Zubehör



STÖDJA Besteckkasten
31×50 cm.

Weiß 501.772.23



STÖDJA Besteckkasten
51×50 cm.

Weiß 001.772.25



ROLFSTORP LED-Leuchte

Ohne Batterien. Mit integrierter stufenlosem Berührungsdimmer. Einfach zu befestigen – Dank dem selbstklebenden Band.

36 cm 905.199.17



SMÄCKER Besteckkasten
31×26 cm, 4 cm hoch.

Grau 902.417.88



STÖDJA Kasten für Küchenutensilien
20×50 cm.

Weiß 401.772.28



PÄLYCKE Halter mit 3 Haken

Biegsamer Clip, um an unterschiedliche Bodenstärken montiert zu werden. 12 cm tief, 7 cm hoch.

Weiß 805.411.55



PÄLYCKE Aufsatzmehrzweckhalter

Biegsamer Clip. Hält 3 Weingläser oder 1 Küchenrolle. 32 cm tief.

Weiß 905.344.37



PÄLYCKE Hängekorb

Bis maximal 1,5 kg belastbar. 22×26 cm, 19 cm hoch.

Weiß 805.344.33



PÄLYCKE Hängekorb

Bis maximal 2 kg belastbar. 36×26 cm, 14 cm hoch.

Weiß 005.344.32



SUNNERSTA verstellbare Halterung mit Haken

Pulverbeschichteter Stahl. 45 cm breit, 45–65 cm hoch.

Weiß 204.409.51



SUNNERSTA Behälter 12×11 cm, 13 cm hoch.

Weiß 503.037.35

Blassgrün 005.561.79



SUNNERSTA Stange mit 4 Haken und 2 Behältern

Pulverbeschichteter Stahl/Kunststoff. 60 cm lang.

Weiß 404.545.60



SUNNERSTA Einhängefach Kunststoff.

25×14 cm, 5 cm hoch. Maximale Belastung 2 kg.

Weiß 904.439.27



SUNNERSTA Ablage/Abtropfgestell

Kunststoff. 37×15 cm. Maximale Belastung 4 kg.

Weiß 304.439.30



SUNNERSTA Küchenrollenhalter

Kunststoff. 28 cm lang.

Weiß 305.098.03



SUNNERSTA Haken 5 St.

Weiß 403.037.26



SKATTÄN Behälter 12×34 cm. Polypropylen.

Schwarz 304.657.57

Einfache Kochlösungen

Nicht alle von uns verfügen über viel Platz oder Geld für eine größere Einbauküche. Außerdem suchen viele von uns aus unterschiedlichen Gründen einfach nach einer praktischen, unkomplizierten Lösung. Unser Sortiment an Kochnischen bietet alle wichtigen „Zutaten“ in gut durchdachten, kompakten Designs. Ergänzt mit den

größenmäßig abgestimmtem TILLREDA Elektrogeräten, entsteht eine funktionelle Kochlösung. Es ist alles vorhanden und darüber hinaus individuell, funktionell, erschwinglich und leicht zu installieren. Und wenn du umziehen solltest, lässt sich alles leicht mitnehmen.

Alles ganz einfach.



ÄSPINGE Kochnische

Die ÄSPINGE Kochnische lässt sich schnell und leicht installieren. Außerdem musst du keine Abstriche bei Qualität, Funktion oder Look machen. Sie ist leicht montiert, du kannst die Wandregale links, rechts oder mittig anbringen, Küchenutensilien auf der Ablage am Spritzschutz präsentieren und in Schubladen alles

ordentlich verstauen. Damit hier alles für eine funktionelle Küche enthalten ist, ergänzt du TILLREDA Elektrogeräte und kannst auch einen frei stehenden LAGAN Kühlschrank wählen. Du bestimmst, was du brauchst und wie der Kochbereich aussehen soll.



ÄSPINGE Kochnische
Mit FYNDIG Spüle und LAGAN Mischbatterie. Arbeitsfläche aus Edelstahl.
2 Schubladen mit versetzbaren Einsätzen.

120×60 cm, 202 cm hoch

994.781.68



ÖNNERUP Kochnische

Eine Kochnische, die du als frei stehendes Büfett nutzen kannst und die deinem Essbereich eine warme und traditionelle Optik verleiht. Mit offenen Regalen für Dinge, die du zeigen möchtest, und geschlossenem Stauraum, der Unordnung verschwinden lässt.



ÖNNERUP Kochnische
Mit FYNDIG Spüle und GLYPEN Mischbatterie.

130×64 cm, 219 cm hoch

394.783.50



SUNNERSTA Spülentisch

Mit einer SUNNERSTA Lösung kannst du auf wenig Raum eine offene, einladende Küche gestalten. Sie eignet sich auch gut für Studentenbuden oder Gästezimmer. An den Haken und in den Behältern kommen die Utensilien unter. Wenn du noch das

tragbare TILLREDA Induktionskochfeld und den TILLREDA Kühlschrank ergänzt, hast du alles, was du brauchst. Diese erschwingliche, flexible Lösung lässt sich leicht nach Hause mitnehmen, installieren und wieder demontieren, wenn du umziehen solltest.



SUNNERSTA Spülentisch
Mit LAGAN Mischbatterie.

112×56 cm, 139 cm hoch

691.396.84



Zubehör



TILLREDA Induktionskochfeld, tragbar
1 Zonenkochfeld mit Kabel.

Weiß 805.901.55

Schwarz 405.901.57



TILLREDA Kühlschrank

Frei stehend. Nutzinhalt 43 Liter 47,2×45 cm, 49,2 cm hoch.

Weiß

605.787.29



LAGAN Kühlschrank mit Gefrierfach

Frei stehend. Nutzinhalt 97 Liter plus 16 Liter 3-Sterne-Gefrierfach. 55×57 cm, 83 cm hoch.

Weiß

305.788.01



TILLREDA Mikrowelle
Frei stehend. Ø Drehteller 25,5 cm.
44×34 cm, 26 cm hoch.

Weiß 504.867.92

Schwarz 105.464.82



LILLVIKEN Siphon

Bietet einen Anschluss für Geschirrspüler oder Waschmaschine.

103.115.39



Neu

SUNNERSTA Aufbewahrung

38×56 cm, 97 cm hoch. Pulverbeschichteter Stahl.

Weiß

705.002.78

Der Weg zu deiner Traumküche

IKEA Küchen wurden so entwickelt, dass du alles selbst machen kannst – musst du aber nicht. Hier erfährst du, wie du am besten zu deiner neuen Traumküche kommst. Unsere Küchenexpert*innen unterstützen dich Schritt für Schritt in deinem IKEA Einrichtungshaus oder online mit vielen Tipps, Planungshilfen und Services. Auf gehts! Mehr Informationen findest du unter [IKEA.de/Kuechenplanung](https://www.ikea.de/Kuechenplanung)



Inspiration

Schau dir ein paar Küchenideen an, überleg dir deinen Bedarf und entscheide, welche Küche deine Traumküche ist. Nutze alle Möglichkeiten – besuche dein IKEA Einrichtungshaus oder finde viele Ideen und Inspirationen online: [IKEA.de/Kuecheninspiration](https://www.ikea.de/Kuecheninspiration)



Ausmessen

Beim Ausmessen ist es wichtig, sich Zeit zu nehmen und ganz genau zu messen, da dies die Grundlage für deine Küchenplanung ist. Der IKEA Planungsleitfaden gibt dir Tipps, wie du deine Küche richtig ausmisst.

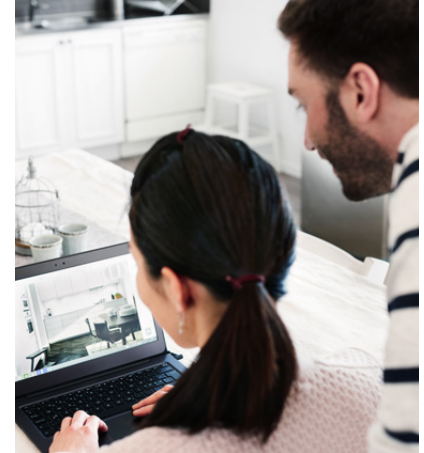

Planen

Plane deine Traumküche und lass Träume und Ideen Gestalt annehmen. Nutze den Küchenplaner, um deine Küchenplanung zu starten. Oder lass dir von unseren Küchenprofis vom Planungsservice online oder in deinem IKEA Einrichtungshaus helfen.



Bestellen

Wenn du mit deiner Planung zufrieden bist, nimm den Expertencheck in deinem IKEA Einrichtungshaus oder online in Anspruch. Wir besprechen mit dir deine Küchenplanung und helfen dir mit allem, womit du unsicher bist. Ist alles überprüft, unterstützen wir dich beim Bestellen und liefern dir die Küche bis nach Hause bzw. du kannst die Küche auch direkt selbst mitnehmen.



Installieren

IKEA Küchen wurden so entworfen, dass du sie selbst montieren kannst – natürlich nur, wenn du es möchtest. Wir bieten dir so viel Hilfe an, wie du brauchst. In deinem IKEA Einrichtungshaus oder online findest du den Installationsleitfaden. Dieser zeigt dir Schritt für Schritt, wie du deine Küche mit Know-how und Werkzeug aufbauen kannst.



Kaufhilfen, Planungs- und Installationsleitfäden

In unseren detaillierten Kaufhilfen findest du eine komplette Übersicht über unsere Küchensysteme. Unser Planungsleitfaden erleichtert dir das Ausmessen, Planen und Bestellen deiner IKEA Küche. Und die Installationsleitfäden führen dich Schritt für Schritt durch den Vorbereitungs- und Montageprozess.

Küchenplanung

Bei der Küchenplanung hast du drei Auswahlmöglichkeiten: Unsere Küchenexpert*innen planen für dich, du wählst eine Küchenzeile zum Sofortkaufen oder du planst deine Küche selbst. Welchen Weg zu deiner Traumküche möchtest du nehmen?

Wir planen deine Küche



Unsere Küchenprofis sind immer für dich da und nehmen alles in die Hand. Wenn du dich für den IKEA Küchenplanungsservice entscheidest, erwartet dich Folgendes:

- Unverbindliches Angebot nach deinen persönlichen Vorlieben und Vorgaben
- Feste/r IKEA Ansprechpartner/in
- Professioneller Aufmaßservice
- Individuelle Terminvereinbarung
- Persönliche Präsentation der Planung in deinem IKEA Einrichtungshaus oder per Videokonferenz ganz bequem von zu Hause aus
- Auf Wunsch bieten wir dir die Montage deiner neuen Küche an.

Küchenzeilen zum Sofortkaufen



Der schnellste Weg zu deiner Küche: auswählen, kaufen, aufbauen, fertig!

- Zur Sofortmitnahme in deinem IKEA Einrichtungshaus oder mit wenigen Klicks online bestellen
- Zur Auswahl stehen METHOD, ENHET und KNOXHULT sowie unsere vielen verschiedenen Fronten
- Kombiniere deine Küchenzeile mit passenden Elektrogeräten.

Du planst deine Traumküche selbst



Du möchtest dein Küchenprojekt selbst in die Hand nehmen? Wir unterstützen dich mit Checklisten, Tipps und Videos.

- Wir zeigen dir Schritt für Schritt, wie du bei deiner Küchenplanung am besten vorgehst.
- Nutze den Küchenplaner.
- Wenn du deine Küche geplant hast, gehts zum kostenlosen Expertencheck – online oder in deinem IKEA Einrichtungshaus.
- Unsere Küchenprofis überprüfen deine Planung und helfen dir, Fehler zu vermeiden.
- Auf Wunsch kannst du auch weitere IKEA Küchenservices in Anspruch nehmen.



Du kannst alles selbst tun oder wir übernehmen es für dich.

In vier Schritten wird dein Küchentraum wahr. Gerne übernehmen wir die Schritte für dich.



Aufmaß

Weil jeder Millimeter zählt. Wir messen vor der Planung deine Küche aus.



Küchenplanung

Ganz entspannt zu deiner neuen Küche. Unsere Profis übernehmen kostenlos deine Küchenplanung.



Lieferung

Du kannst nicht alles mitnehmen? Wir liefern an einen Ort deiner Wahl.



Küchenmontage

Wir montieren deine Küche und du überlegst, was du kochen möchtest.

Weitere Services



E-Geräte-Installation

Sicher ist sicher! Wir übernehmen die Installation deiner neuen IKEA E-Geräte.



Finanzierung

Zahl deine Küche doch in Häppchen. IKEA Finanzierung.



Demontage und Entsorgung

Neu gegen Alt. Bei Lieferung und Montage deiner neuen Küche demontieren und entsorgen wir die alte gern für dich.

Wie kaufst du am liebsten ein?



Einkaufen bei IKEA

Entdecke unsere Produkte in unseren Einrichtungshäusern. Du kannst auch ganz einfach deine Lieblingsprodukte im Internet auf [IKEA.de](https://www.ikea.de) bestellen und entweder selbst abholen oder direkt nach Hause liefern lassen. Oder du lädst dir unsere neue IKEA App runter: [IKEA.de/Apps](https://www.ikea.de/Apps)



Garantien

IKEA Küchen wurden dafür entwickelt, dass du lange Freude daran hast. Und weil wir so überzeugt sind von ihrer Qualität, statten wir das METOD Küchensystem mit 25 Jahren, das ENHET Küchensystem und die Küchenmischbatterien mit 10 Jahren sowie unsere Elektrogeräte mit 5 Jahren Garantie aus – absolut kostenlos!



Allgemeine Garantiebedingungen

Im Garantiefall: Was wird unternommen, um das Problem zu beheben?

Innerhalb angemessener Frist ab der Unterrichtung über den Mangel prüft IKEA das Produkt und ergreift folgende Schritte, wenn ein Garantiefall vorliegt: IKEA lässt das mangelhafte Produkt reparieren bzw. nachbessern oder ersetzt es durch ein gleiches oder vergleichbares Produkt (Ersatzlieferung). Die Kosten für Reparatur, Ersatzteile, gegebenenfalls die Demontage, die Rücknahme des mangelhaften oder ersetzten Produktes und Lieferung sowie gegebenenfalls die Montage des nachgebesserten oder nachgelieferten Produktes wie auch etwaig anfallende Arbeits- und Fahrtkosten des Montageunternehmens übernimmt IKEA. Ausgetauschte Teile gehen in das Eigentum von IKEA über. Falls das Produkt bei IKEA nicht mehr geführt wird, bietet IKEA ein hinsichtlich Qualität und Preis vergleichbares Ersatzprodukt an. Sollte ein vergleichbares Produkt im IKEA Sortiment nicht oder nicht mehr zur Verfügung stehen, wird IKEA eine angemessene Geldentschädigung leisten.

Bedingungen für die Garantie

Die gewährte Garantie gilt für Einkäufe bei IKEA in Deutschland. Die Garantiefrist beginnt mit dem Kaufdatum. Bitte den Originalkassenbon oder die Originalrechnung gut aufbewahren; diese Unterlagen werden als Kaufnachweis benötigt und sind zur Inanspruchnahme von Garantieleistungen vorzulegen.

Diese Garantie gilt nur für den/die Erstkäufer*in des neuen Produkts von IKEA. Sie ist nicht veräußerbar bzw. übertragbar. Außerdem gilt die Garantie nicht für Einkäufe im Zweite-Chance-Markt.

Die Garantie gilt nicht für Mängel, die durch fehlerhafte Montage, unsachgemäße Benutzung sowie gewaltsame, physikalische oder chemische Einwirkungen verursacht wurden, und auch nicht für Folgeschäden. Die Garantie gilt nur für den Hausgebrauch des betreffenden Produktes.

Gesetzliche Mängel- und Produkthaftungsansprüche

Deine gesetzlichen Gewährleistungsansprüche auf Nacherfüllung, Rücktritt oder Minderung und Schadensersatz bei Mängeln wie auch die gesetzlichen Produkthaftungsansprüche bestehen zusätzlich zu unseren Garantien und werden von unseren Garantien nicht eingeschränkt.

So erreichst du uns, wenn du einen Service in Anspruch nehmen möchtest:

Wende dich einfach an dein nächstes IKEA Einrichtungshaus. Die Adresse findest du unter IKEA.de/Standorte

Garantiebrochüre

Ausführliche Garantiebrochüren bzw. Garantiebedingungen zu den hier aufgeführten Produkten findest du in deinem IKEA Einrichtungshaus oder unter IKEA.de/Garantien

Qualitätsgarantien für jeden Tag

METOD Küchensystem

25 Jahre Garantie

Garantieumfang: Material- und Verarbeitungsmängel bei den nachfolgend aufgeführten Teilen des METOD Küchensystems: METOD Schrankkorpusse, Küchenfronten, MAXIMERA Schubladen, EXCEPTIONELL Schubladen mit Drucksystem und Schrankeinrichtung, UTRUSTA feste Inneneinrichtung, Sockelleisten, Beine, Deckseiten und Kranz- und Dekorleisten, Arbeitsplatten und Wandpaneel, Spülen, HÄLLBAR Rahmen für Abfalltrennbehälter. Siehe auch allgemeine Bedingungen links.

Die Garantie gilt nicht für: FYNDIG Spülen, UTRUSTA Drucktüröffner, Besteckständer und Drahtkörbe, Griffe und Knöpfe.

KNOXHULT Küchen: Diese Garantie gilt nicht für die KNOXHULT Küchen.

SUNNERSTA: Diese Garantie gilt nicht für die SUNNERSTA Spülentisch.

ÄSPINGE: Diese Garantie gilt nicht für die ÄSPINGE Kochnische.

ENHET Küchensystem, Küchenmischbatterien, UTRUSTA Drahtkörbe und VADHOLMA Zubehörserie und TORNVIKEN Zubehörserie

10 Jahre Garantie

Garantieumfang: Material- und Verarbeitungsmängel. Siehe auch allgemeine Bedingungen links.

Elektrogeräte

5 Jahre Garantie

Garantieumfang: Material- und Konstruktionsmängel aller Elektrogeräte von IKEA, mit Ausnahme der LAGAN und TILLREDA Elektrogeräte.

Im Garantiefall kümmert sich der Vor-Ort-Service um das Gerät. Unter der Servicenummer in der Bedienungsanleitung zum Gerät kannst du ganz einfach einen Termin vereinbaren. Siehe auch allgemeine Bedingungen links.

Die Garantie gilt nicht für: LAGAN und TILLREDA Elektrogeräte, Verschleißartikel wie Batterien, Leuchtmittel, Dichtungen etc.

Elektrogeräte

2 Jahre Garantie

Garantieumfang: Material- und Konstruktionsmängel der TILLREDA Elektrogeräte von IKEA. Im Garantiefall kümmert sich der Vor-Ort-Service um das Gerät. Unter der Servicenummer in der Bedienungsanleitung zum Gerät kannst du ganz einfach einen Termin vereinbaren. Siehe auch allgemeine Bedingungen links.

Die Garantie gilt nicht für: Verschleißartikel wie Batterien, Leuchtmittel, Dichtungen etc.

Allgemeine Informationen

Informationen zur Entsorgung von Elektro- und Elektronikgeräten

Wenn du im Besitz von Elektro- und Elektronikgeräten bist, die Abfall werden (Altgeräte), musst du diese einer vom unsortierten Siedlungsabfall getrennten Erfassung zuführen. Das bedeutet, dass du sie nicht im Hausmüll entsorgen darfst, sondern der Sammlung und Rücknahme (Erfassung) zuführen musst.

Altballerrien und Alttakkumulatoren, die nicht vom Altgerät umschlossen sind, sowie Lampen, die zerstörungsfrei aus dem Altgerät entnommen werden können, sind vor der Abgabe an einer Erfassungsstelle vom Altgerät zerstörungsfrei zu trennen.

Bei Abgabe eines neuen Elektro- oder Elektronikgeräts nimmt IKEA ein im Wesentlichen funktionsgleiches Altgerät des Endnutzers am Ort der Abgabe unentgeltlich zurück. Das ist beim Einkauf in einem IKEA Einrichtungshaus im Kundenservice/Umtausch Bereich oder im Fall von dir beauftragter Lieferung dein privater Haushalt, wenn du uns beim Vertragsschluss mitteilst, dass du uns bei der Lieferung ein Altgerät zurückgeben wirst. Wir werden dich beim Vertragsabschluss fragen, ob du beabsichtigst, bei der Auslieferung des neuen Geräts ein Altgerät zurückzugeben.

Im Fall von Online-Einkäufen auf IKEA.de ist die unentgeltliche Abholung bei dir zu Hause auf Wärmeüberträger (Kühlschränke und Gefriergeräte), Bildschirme, Monitore und Geräte mit Bildschirmen von mehr als 100 cm² sowie Großgeräte (z. B. Waschmaschinen, Wäschetrockner, Geschirrspüler, Elektroherde und Elektrobacköfen, Elektroherdplatten, Leuchten) beschränkt. Altgeräte wie Lampen (Leuchtmittel), Kleingeräte (z. B. Leuchten, Uhren, Ton- oder Bildwiedergabegeräte, kleine Überwachungs- und Kontrollinstrumente, Adapter, Steckdosen, HDMI-, Audio- und Videokabel) und kleine IT- und Telekommunikationsgeräte, die in keiner äußeren Abmessung mehr als 50 cm betragen (z. B. USB-Kabel, Netzkabel), kannst du im Kundenservice/Umtausch in den IKEA Einrichtungshäusern oder über die Annahmestellen in deiner Nähe, die du auf www.interzero.de/weee-annahmestellen findest, unentgeltlich zurückgeben.

Altgeräte, die in keiner äußeren Abmessung größer als 25 Zentimeter sind, nehmen wir unabhängig von einem Neukauf eines entsprechenden IKEA Produkts unentgeltlich zurück. Du kannst diese Altgeräte im Kundenservice/Umtausch in den IKEA Einrichtungshäusern oder über die Annahmestellen in deiner Nähe, die du auf www.interzero.de/weee-annahmestellen findest, unentgeltlich zurückgeben. Die Rücknahme ist auf drei Altgeräte pro Geräteart beschränkt.

Du bist selbst verantwortlich für das Löschen deiner personenbezogenen Daten auf den Altgeräten.

Das unten wiedergegebene Symbol einer durchgestrichenen Mülltonne kennzeichnet die getrennte Erfassung von Elektro- und Elektronikgeräten.

Die WEEE-Registrierungsnummer von IKEA lautet: DE 69061567.

Zur Erfüllung unserer Informationspflicht gemäß § 18 Abs. 4 Satz 3 ElektroG verweisen wir auf folgende Internetseite des BMUV: <https://www.bmuv.de/themen/kreislaufwirtschaft/statistiken/elektro-und-elektronikgeraete>.



Informationen zu Produkten mit Lieferung

Nicht alle unsere Produkte können in allen unseren Einrichtungshäusern gleich mitgenommen werden.

Für welche Produkte das gilt, erfährst du auf den Produktseiten auf IKEA.de oder vor Ort in deinem IKEA Einrichtungshaus. Du kannst diese Produkte online oder im Einrichtungshaus bestellen und bekommst sie nach Hause geliefert. Mehr Informationen zu den Lieferkosten findest du im Internet unter IKEA.de/Lieferservice

Weitere Informationen

Produktübersicht bis Juni 2025

Die aktuellen weltweiten Krisen (Ukrainekrieg, Welthandelsengpässe, etc.) beeinflussen erheblich Herstellung, Lieferketten und Vertrieb unserer Artikel. Aus diesem Grund konnten wir in dieser Kaufhilfe zum Zeitpunkt ihres Drucks keine Preise aufnehmen. Die aktuellen Preise aller in dieser Kaufhilfe gezeigten Artikel findest du unter Eingabe der Artikelnummer auf IKEA.de

Neu

Einige Produkte, die mit dem „NEU“-Symbol gekennzeichnet sind, sind bereits seit Herbst 2024 bei IKEA erhältlich. In dieser Kaufhilfe sind sie jedoch zum ersten Mal. So siehst du auf einen Blick, was neu zu unserem Sortiment dazugekommen ist.

Dein Vertragspartner

IKEA Deutschland GmbH & Co. KG
Am Wandersmann 2 – 4, 65719 Hofheim-Wallau
Amtsgericht München: HRA 67108

Komplementärin:

IKEA Deutschland Verkaufs-GmbH | Amtsgericht München: HRB 66738
Geschäftsführer: Walter Kadnar | USt-IdNr.: DE 1305.048.27

Telefon: 061 92/93 999 99
kontakt.de@IKEA.com



Neu

**BÄSINGEN Tritthocker
mit Handlauf, 2 Tritte**
Siehe Seite 111



Die IKEA Küchen-Kaufhilfe wurde aus Materialien hergestellt, die aus vorbildlich bewirtschafteten, FSC®-zertifizierten Wäldern und anderen kontrollierten Quellen stammen.

