

# Küchen

Kaufhilfe 2025/2026

**VOXTORP**  
Küchenfront aus weißer Kunststoffolie  
für METHOD Küchensystem.

Die aktuellen weltweiten Krisen (Ukrainekrieg, Welthandelsengpässe, etc.) beeinflussen erheblich Herstellung, Lieferketten und Vertrieb unserer Artikel. Aus diesem Grund konnten wir in dieser Kaufhilfe zum Zeitpunkt ihres Drucks keine Preise aufnehmen. Die aktuellen Preise aller in dieser Kaufhilfe gezeigten Artikel findest du unter Eingabe der Artikelnummer auf [IKEA.de](https://www.ikea.de)





Spülen und Mischbatterien  
**Siehe Seite 74.**



Mit guter Beleuchtung über der Arbeitsplatte, hinter Vitrinentüren und in Schubladen ist das Arbeiten in deiner Küche sicherer, geht dir leichter von der Hand und macht auch mehr Spaß.  
**Siehe Seite 44.**

# Inhaltsverzeichnis

<b>IKEA Küchen</b> .....	<b>04</b>	<b>Mischbatterien</b> .....	<b>82</b>
<b>METOD Küchensystem</b> .....	<b>06</b>	<b>Schubladenorganisation</b> .....	<b>88</b>
Türen und Fronten .....	08	<b>Zubehör</b> .....	<b>96</b>
Deckseiten, Dekorleisten, Sockel und Beine .....	22	<b>Knöpfe und Griffe</b> .....	<b>106</b>
Korpen und Schrankaufteilung .....	34	<b>KNOXHULT Küche</b> .....	<b>110</b>
Zubehör und Scharniere .....	40	<b>Einfache Kochlösungen</b> .....	<b>116</b>
<b>Beleuchtung</b> .....	<b>44</b>	<b>Der Weg zu deiner Traumküche</b> .....	<b>120</b>
<b>Arbeitsplatten</b> .....	<b>50</b>	<b>Services</b> .....	<b>122</b>
<b>Wandpaneele</b> .....	<b>64</b>	<b>Garantien</b> .....	<b>124</b>
<b>Spülen</b> .....	<b>74</b>		



Du kannst alles selbst machen, musst du aber nicht. Wir bieten ein breites Serviceangebot an und können dir so bei allem helfen – vom Ausmessen über die Planung bis hin zur Installation der kompletten Küche.  
**Siehe Seite 120.**



Eine Kücheninsel ist der ideale Treffpunkt für alle und bietet gleichzeitig zusätzliche Arbeitsfläche. Die Arbeitsplatte der VADHOLMA Kücheninsel besitzt eine strapazierfähige Oberfläche aus massiver Eiche, die mit so ziemlich allem klarkommt: von frisch gebackenen Muffins bis hin zu Brettspielen mit der ganzen Familie.  
**Siehe Seite 105.**

Die Abläufe gehen leichter von der Hand, wenn sich die Schubladen voll ausziehen lassen und du an alles gleich herankommst. Und mit Inneneinrichtung und Organisation in Schränken und Schubladen findest du alles, was du suchst, im Nu.  
**Siehe Seite 88.**

# Welchen Küchentyp möchtest du?

---

Egal, ob du nach einer kompletten Einbauküche Ausschau hältst, die du ganz nach Bedarf und Geschmack persönlich gestalten kannst, oder eine einfache Küchenzeile wählst, die du an einem Tag montierst – wir bieten dir alles, was du suchst. Hier stellen wir dir vier verschiedene IKEA Küchentypen vor.



## **METHOD** Küchensystem

Unser METHOD Küchensystem umfasst Schränke in verschiedenen Größen, damit sie sich an den Grundriss deiner Küche und an deine Gewohnheiten anpassen lassen. Das System ist so flexibel, das es dir endlose Möglichkeiten bietet, eine Küche zusammenzustellen, die ideal für dich und den vorhandenen Raum ist. Darüber hinaus gibt es ein breites Sortiment an Küchenorganisation und Inneneinrichtungen, damit du auch an die Dinge in der hintersten Schrankecke herankommst. Zusätzlich bieten wir dir eine große Auswahl an verschiedenen Fronten, Arbeitsplatten, Beleuchtung, Spülen, Mischbatterien, Knöpfen, Griffen und vielem mehr, um jeden Zentimeter deiner Küche persönlich zu gestalten. **Siehe Seite 06.**

## KNOXHULT Küche

KNOXHULT besteht aus vorgefertigten Modulen, die du so zusammenstellen kannst, wie du möchtest. Kombiniert mit unseren LAGAN Elektrogeräten bekommst du so eine komplette Küche mit allen Basisfunktionen zu einem niedrigen Preis. Mit einer Spüle, Mischbatterie, Knöpfen und Griffen deiner Wahl vervollständigst du dann den Look. Durch die vorgefertigten Module fällt die Montage so leicht, dass du noch am gleichen Tag, nachdem du die Elemente im IKEA Einrichtungshaus abgeholt hast, die fertig montierte Küche nutzen kannst. **Siehe Seite 110.**



## Einfache Kochlösungen

Nicht alle von uns verfügen über viel Platz oder Geld für eine größere Einbauküche. Außerdem suchen viele von uns aus unterschiedlichen Gründen einfach nach einer praktischen, unkomplizierten Lösung. Unser Sortiment an Kochnischen bietet alle wichtigen „Zutaten“ in gut durchdachten, kompakten Designs.

Es ist alles vorhanden und darüber hinaus individuell, funktionell, erschwinglich und leicht zu installieren. Und wenn du umziehen solltest, lässt sich alles leicht mitnehmen. Alles ganz einfach. **Siehe Seite 116.**



# METHOD

# Küchensystem

---

## Endlose Möglichkeiten

Dank des modularen Designs des METHOD Küchensystems lässt sich die Küche leichter installieren und bietet dir außerdem endlose Möglichkeiten beim Design. Ob du es nun lieber traditionell oder minimalistisch modern magst oder dein Stil irgendwie dazwischen liegt, du findest mit Sicherheit etwas, was zu dir passt.

Die Traumküche sollte nicht nur toll aussehen, sondern auch funktionell sein und deinen Bedarf voll erfüllen. Mit METHOD kannst du dir den Look zusammenstellen, den du möchtest, und gleichzeitig in

Schränken und Schubladen alles bestens organisieren. Zuerst suchst du dir den Stil aus, d. h., dass du Türen, Fronten, Beleuchtung, Arbeitsplatte, Spüle, Mischbatterie, Knöpfe, Griffe und Zubehör auswählst, die dir gefallen.

Inklusive  
**25**  
Jahre Garantie

METHOD. Mehr dazu  
auf **Seite 124**.





# Türen und Fronten

---

## Eine Frage des Stils!

Du solltest dir unabhängig von Stil und deinen Vorlieben Küchenfronten auswählen, an denen du jahrelang Gefallen haben wirst. Schließlich wirst du in deiner Küche viele Stunden verbringen.

Wir bieten ein breites Sortiment an Materialien und Oberflächen, bei dem auch du fündig wirst, egal, welchen Stil du bevorzugst. Es gibt alles von detailreichen Fronten im traditionellen Stil bis hin zu modernen Hochglanztüren mit integrierten Griffen für einen einheitlichen klaren Look.

Du allein entscheidest, wie deine Küche aussehen soll – schließlich ist es deine Küche! Alle unsere Fronten sind aus langlebigen, qualitativ hochwertigen Materialien und haben eine 25-jährige Garantie, um zu gewährleisten, dass deine Wahl dir viele Jahre lang Freude bereiten wird.



METHOD. Mehr dazu  
auf **Seite 124**.



# Materialien für Küchenfronten



## Holz – warm und einzigartig

Echtes Holz hat eine warme, natürliche Ausstrahlung. Massivholz und Holz furnier haben eine individuelle Optik, da die Maserung bei jedem Element anders ist. Das verleiht deiner Küche Lebendigkeit und einen natürlichen Ausdruck. Die Farbe des Holzes wird mit der Zeit intensiver und satter. Mit ein bisschen Pflege bleiben deine Fronten lange schön. Die Oberfläche kann mit Klarlack versiegelt, geölt, lasiert oder ganz im natürlichen Zustand belassen werden, um den ursprünglichen Ausdruck zu wahren.

- + Strapazierfähig und robust.
- + Kann geölt oder lasiert werden.
- + Farbe wird mit der Zeit tiefer.
- + Einzigartige Maserung.



## Edelstahl – robust und professionell

Edelstahl ist sehr robust. Es ist ein elegantes, attraktives und modernes Material, das sich bewährt hat und daher sehr beliebt ist. Edelstahlfronten vermitteln den Eindruck einer professionellen Restaurantküche. Sie sind für sich genommen schon schön und lassen sich gut mit anderen Materialien und Farben kombinieren. Edelstahl lässt sich leicht aus recyceltem Metall herstellen – und wieder recyceln.

- + Sehr widerstandsfähig gegen Fett, Schmutz, Wasser, Hitze und Chemikalien.
- + Wirkt professionell wie eine Restaurantküche.
- + Leicht zu reinigen und zu pflegen.



## Folierte Front – pflegeleicht und vielseitig

Mit einer Folienbeschichtung können Küchenfronten viele verschiedene Ausdrucksformen annehmen, von matt oder hochglänzend bis hin zu Prägeeffekten in einer großen Auswahl an Farben und Mustern. Die Folienbeschichtung wird normalerweise aus einer flexiblen Kunststoffolie hergestellt, die erhitzt und über eine Spanplatte gegossen wird. Das Ergebnis ist eine Front mit einer glatten, ebenmäßigen und strapazierfähigen Oberfläche. Folie mit einer extramattem Oberfläche braucht gegebenenfalls etwas mehr Liebe und Sorgfalt bei der Entfernung von Flecken.

- + Kratzfest.
- + Große optische Vielfalt.
- + Feuchtigkeitsbeständig.
- + Farbe verblasst nicht mit der Zeit.



### Lackierte Front – Farbvielfalt und eine glatte Oberfläche

Lackierte Fronten benötigen keinen Kantenstreifen, haben aber dennoch eine einheitliche Farbe und Struktur über die gesamte Front hinweg. Sie können auch immer wieder überstrichen werden, sodass du deine Küche leicht anpassen und ihre Lebensdauer verlängern kannst. Bei lackierten Fronten wird Farbe auf eine kompakte Spanplatte gesprüht. Die Farbe verteilt sich sehr gleichmäßig auf dem Holzelement und die Oberfläche ist glatt und lässt sich leicht trocken wischen.

- + Einheitliche Farbe und Struktur über die gesamte Front hinweg.
- + Kann überstrichen werden.
- + Leicht zu reinigen.



### Gehärtetes Glas – robust und dekorativ

Hinter Vitrinentüren kannst du deine schönsten Objekte präsentieren und das Schrankinnere mit einer Beleuchtung versehen, die dem Möbelstück eine besonders heimelige Ausstrahlung verleiht. Sie bestehen aus industriell gehärtetem Glas, das robuster und sicherer als herkömmliches Glas ist. Es kann stärker belastet werden und ist widerstandsfähiger gegen Kratzer. Wenn das Glas bricht, zerfällt es in kleinere und weniger gefährliche Stücke als herkömmliches, nicht gehärtetes Glas.

- + Robuster als herkömmliches Glas.
- + Leicht zu reinigen.

## Türen und Fronten mit glatter Oberfläche

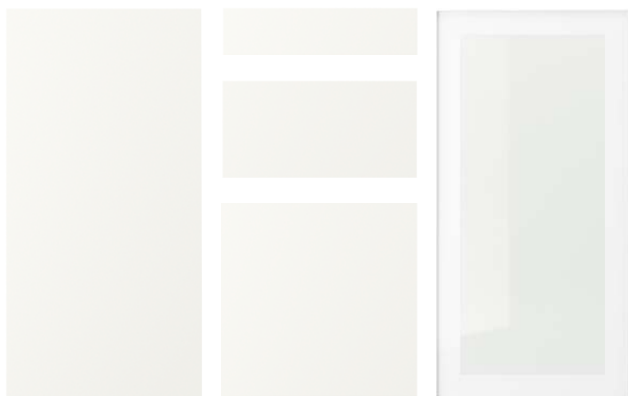

### VALLSTENA

Farbe: Weiß

Materialien: Strapazierfähige Folienbeschichtung

Schlichtheit, wie sie besser kaum möglich ist. VALLSTENA Küchenfronten haben eine glatte, schlichte Oberfläche, die besonders ansprechend ist, weil sie sich leicht kombinieren lässt. Mit einer zeitlosen Optik, die sich überall einfügt. Dazu passen HEJSTA Vitrinentüren.



Abb. in 40×80 cm 405.416.85



### VEDDINGE

Farbe: Weiß

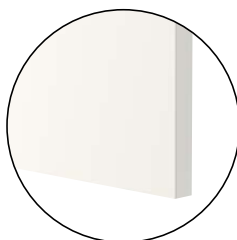
Materialien: Pflegeleichte Lackierung

VEDDINGE Fronten sind schlichte und elegante Fronten, die jeder Küche einen hellen und modernen Ausdruck verleihen. Dazu passen HEJSTA Vitrinentüren.



Abb. in 40×80 cm 002.054.31



### HAVSTORP

Farbe: Beige

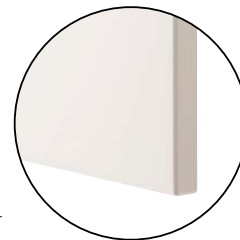
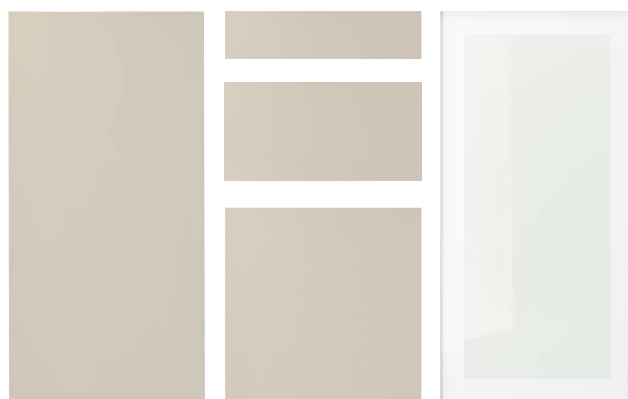
Materialien: Pflegeleichte Lackierung

HAVSTORP Fronten sind schlichte und elegante Fronten, die jeder Küche einen hellen und modernen Ausdruck verleihen. Dazu passen HEJSTA Vitrinentüren.



Abb. in 40×80 cm 504.752.65



### HAVSTORP

Farbe: Hellgrau

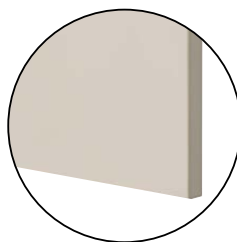
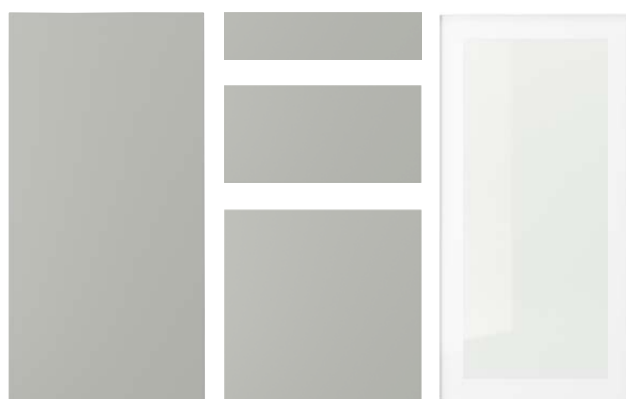
Materialien: Pflegeleichte Lackierung

HAVSTORP Fronten sind schlichte und elegante Fronten, die jeder Küche einen hellen und modernen Ausdruck verleihen. Dazu passen HEJSTA Vitrinentüren.



Abb. in 40×80 cm 005.684.79



**HAVSTORP**

Farbe: Braunbeige

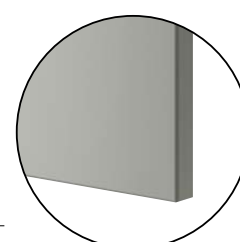
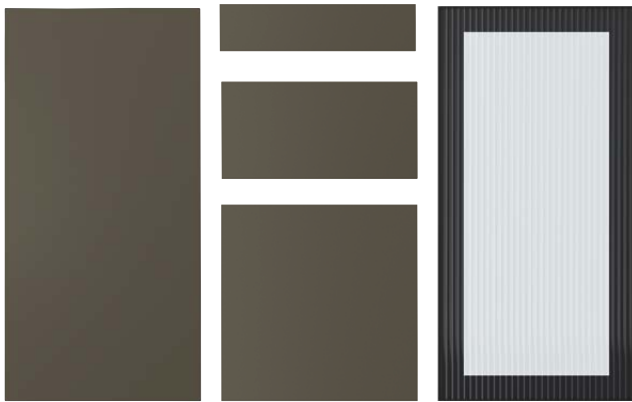
Materialien: Pflegeleichte Lackierung

HAVSTORP Fronten sind schlichte und elegante Fronten, die jeder Küche einen klaren und modernen Ausdruck verleihen. Dazu passen HEJSTA Vitrintüren.

Abb. in 40x80 cm 705.684.09

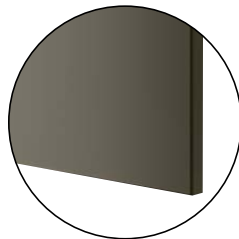

**HAVSTORP**

Farbe: Tiefgrün

Materialien: Pflegeleichte Lackierung

HAVSTORP Fronten sind schlichte und elegante Fronten, die jeder Küche einen klaren und modernen Ausdruck verleihen. Dazu passen HEJSTA Vitrintüren.

Abb. in 40x80 cm 505.683.73

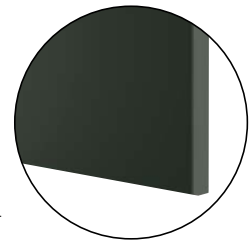

**Neu**

**ASPUDDEN**

Farbe: Hellgrau

Materialien: Kunststoffolie (mind. 80% recycelt) mit Kunststoffeinfassung

Der elegante, schmale Rahmen der ASPUDDEN Fronten unterstreicht die minimalistische Ausstrahlung und verleiht einen zeitlosen Look. Dazu passen HEJSTA Vitrintüren.

Abb. in 40x80 cm 505.950.41



**Neu**

**ASPUDDEN**

Farbe: Dunkel graugrün

Materialien: Kunststoffolie (mind. 80% recycelt) mit Kunststoffeinfassung

Der elegante, schmale Rahmen der ASPUDDEN Fronten unterstreicht die minimalistische Ausstrahlung und verleiht einen zeitlosen Look. Dazu passen HEJSTA Vitrintüren.

Abb. in 40x80 cm 505.953.62

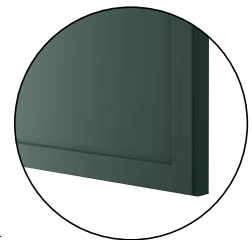

## Türen und Fronten mit glatter Oberfläche



### ASKERSUND

*Farbe:* Eschenachbildung

*Materialien:* Strapazierfähige Folienbeschichtung

ASKERSUND Fronten in Eschenachbildung sind moderne, helle Fronten, deren Oberfläche man sehen und fühlen kann.

Dazu passen HEJSTA Vitrintentüren.

Abb. in 40×80 cm 303.318.57



### SINARP

*Farbe:* Braun

*Materialien:* Gebeizt und klar lackiertes Eichenfurnier (Massivholz)

SINARP steht für zeitloses Design mit modernen Akzenten aus dunklem, charaktervollem Holz.

Dazu passen HEJSTA Vitrintentüren.

Abb. in 40×80 cm 704.041.54



### RINGHULT

*Farbe:* Hochglanz weiß

*Materialien:* Hochglänzende, pflegeleichte Folienbeschichtung

Hochglanzoberflächen reflektieren Licht und sorgen mit diesem leuchtenden Weiß für einen sehr sauberen und eleganten Look. Dazu passen HEJSTA Vitrintentüren.

Abb. in 40×80 cm 302.050.95



### RINGHULT

*Farbe:* Hochglanz hellgrau

*Materialien:* Hochglänzende, pflegeleichte Folienbeschichtung

Hochglanzoberflächen reflektieren Licht und sorgen in diesem Grauton für einen sehr modernen und eleganten Look. Dazu passen HEJSTA Vitrintentüren.

Abb. in 40×80 cm 403.271.38

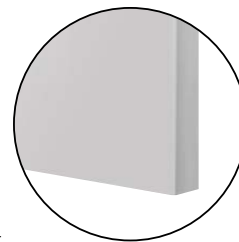

**KALLARP**

*Farbe:* Hochglanz dunkel graugrün

*Materialien:* Strapazierfähige Folienbeschichtung

Glänzende Flächen sind passend für alle – ob Minimalist oder Familien. Die Oberfläche ist stoßfest und feuchtigkeitsabweisend und selbst wenn Flecken entstehen, sind sie im Nu wieder entfernt. Dazu passen HEJSTA Vitrintüren.

Abb. in 40×80 cm 605.817.22

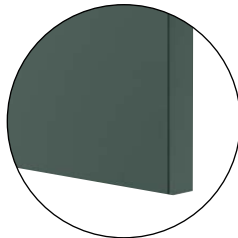
**NICKEBO**

*Farbe:* Mattiert Graugrün

*Materialien:* Recyclingholz umhüllt mit Kunststofffolie und Kunststoffeinfassung

NICKEBO Fronten in zeitlosem Graugrün haben klare, gerade Linien und eine glatte, matte Oberfläche aus strapazierfähiger Folie. Das schlichte Design wirkt modern und harmonisch und lässt sich leicht persönlich gestalten. Dazu passen HEJSTA Vitrintüren.

Abb. in 40×80 cm 205.625.32

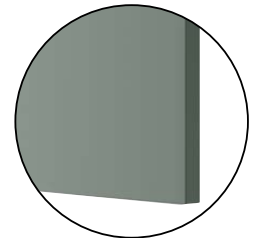
**NICKEBO**

*Farbe:* Mattiert Anthrazit

*Materialien:* Recyclingholz umhüllt mit Kunststofffolie und Kunststoffeinfassung

NICKEBO Fronten mit mattschwarzer Oberfläche, aus mindestens 90% recyceltem Kunststoff, wirken stilvoll und modern. Ein schlichtes Design, das ganz individuell gestaltet werden kann. Dazu passen HEJSTA Vitrintüren.

Abb. in 40×80 cm 105.377.17

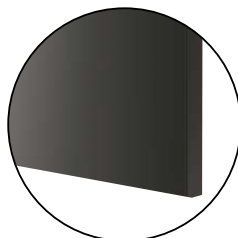

## Türen und Fronten mit strukturierter Oberfläche



### ENKÖPING

Farbe: Weiß Holzeffekt

Materialien: Strapazierfähige Folienbeschichtung

Diese Tür mit dem Kassettenrahmen schafft eine traditionelle Küche, die mit ihrer feinen Maserung die gleiche warme Ausstrahlung hat wie echtes Holz. Vitrinentüren aus gehärtetem Glas.

Abb. in 40×80 cm

605.057.66



### AXSTAD

Farbe: Mattweiß

Materialien: Strapazierfähige Folienbeschichtung

AXSTAD Fronten haben eine mattweiße Oberfläche mit weicher Linienführung und dekorativem Paneeleinsatz. Die Formgebung eignet sich sowohl für moderne als auch für traditionelle Kücheneinrichtungen. Vitrinentüren aus gehärtetem Glas.

Abb. in 40×80 cm

304.087.62



### STENSUND

Farbe: Weiß

Materialien: Pflegeleichte Lackierung

Die Front bringt mit wohnlichen Kassettenfronten und gerillten Paneelen Landhausflair und eine handwerkliche Optik in die Küche. Vitrinentüren aus gehärtetem Glas.

Abb. in 40×80 cm

004.505.59



### STENSUND

Farbe: Hellgrün

Materialien: Pflegeleichte Lackierung

Die Front bringt mit wohnlichen Kassettenfronten und gerillten Paneelen Landhausflair und eine handwerkliche Optik in die Küche. Vitrinentüren aus gehärtetem Glas.

Abb. in 40×80 cm

505.239.16

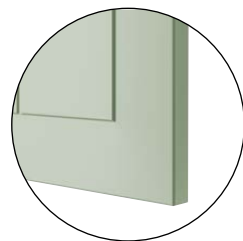

**BODBYN**

Farbe: Elfenbeinweiß

Materialien: Pflegeleichte Lackierung

BODBYN Fronten geben Küchen durch ihre Kassettenfüllung, ihre gefasteten Kanten und dem warmen Farbton einen besonders traditionellen Charakter.

Vitrinentüren aus gehärtetem Glas.

Abb. in 40×80 cm 702.054.80

**Neu****BODBYN**

Farbe: Schwarz

Materialien: Pflegeleichte Lackierung

BODBYN Fronten geben Küchen durch ihre Kassettenfüllung, ihre gefasteten Kanten und dem warmen Farbton einen besonders traditionellen Charakter.

Vitrinentüren aus gehärtetem Glas.

Abb. in 40×80 cm 005.685.87

**LERHYTTAN**

Farbe: Hellgrau

Materialien: Klar lackierte Birke/Birkenfurnier

LERHYTTAN Fronten geben Küchen durch ihre Kassettenfüllung aus Furnier und ihrem massiven lackierten Birkenrahmen, einen besonders hochwertigen, traditionellen und gemütlichen Charakter.

Vitrinentüren aus gehärtetem Glas.

Abb. in 40×80 cm 904.614.88

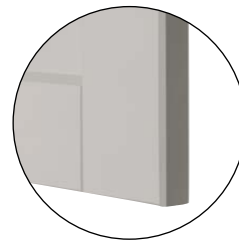
**Neu****LERHYTTAN**

Farbe: Blau

Materialien: Gebeizte und lackierte Birke/ Birkenfurnier

LERHYTTAN Fronten geben Küchen durch ihre Kassettenfüllung aus Furnier und ihrem massiven lackierten Birkenrahmen einen besonders hochwertigen, traditionellen und gemütlichen Charakter.

Vitrinentüren aus gehärtetem Glas.

Abb. in 40×80 cm 105.949.96

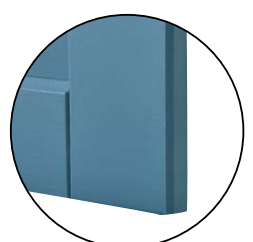

## Türen und Fronten mit integrierten Griffen

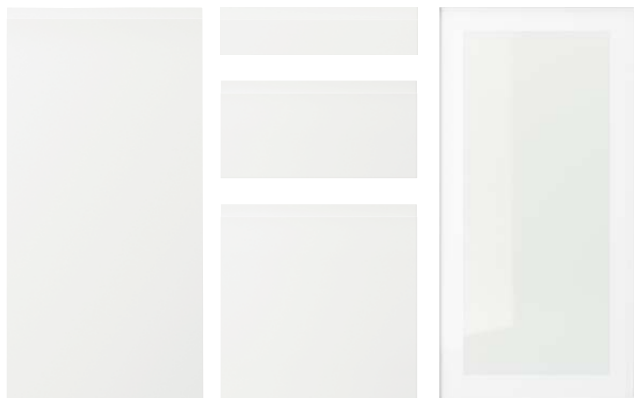

**VOXTORP**

*Farbe:* Mattweiß

*Materialien:* Strapazierfähige Folienbeschichtung

Das Weiß dieser glatten Tür betont ihren modernen Ausdruck, der durch die integrierten Griffe noch verstärkt wird. Dazu passen HEJSTA Vitrinentüren.

Abb. in 40×80 cm 402.731.78



**VOXTORP**

*Farbe:* Hochglanz weiß

*Materialien:* Strapazierfähige Folienbeschichtung

VOXTORP Tür mit glatter, glänzender Oberfläche und integrierten Griffen verstärkt den stilreinen, modernen, offenen Eindruck der Küche. Dazu passen HEJSTA Vitrinentüren.

Abb. in 40×80 cm 203.974.86

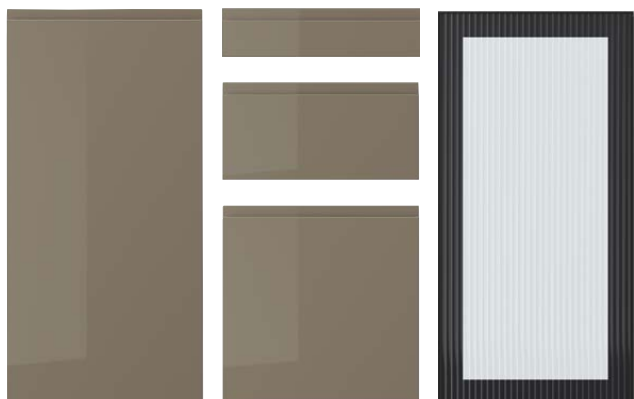
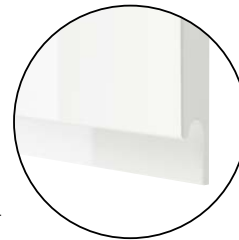

**VOXTORP**

*Farbe:* Hochglanz dunkel graubraun

*Materialien:* Strapazierfähige Folienbeschichtung

Das Grau dieser glatten Tür betont ihren modernen Ausdruck, der durch die integrierten Griffe noch verstärkt. Dazu passen HEJSTA Vitrinentüren.

Abb. in 40×80 cm 605.817.60

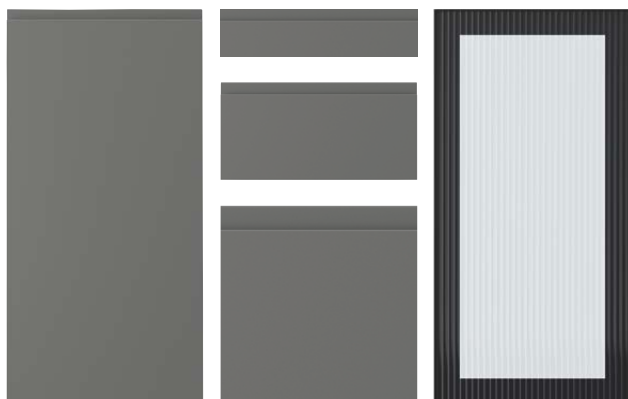
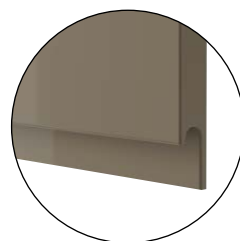

**VOXTORP**

*Farbe:* Dunkelgrau

*Materialien:* Strapazierfähige Folienbeschichtung

Das Grau dieser glatten Tür betont ihren modernen Ausdruck, der durch die integrierten Griffe noch verstärkt. Dazu passen HEJSTA Vitrinentüren.

Abb. in 40×80 cm 804.540.92

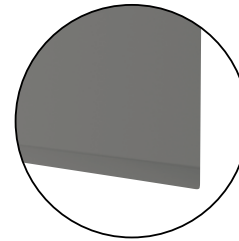

**VOXTORP***Farbe:* Eichenachbildung*Materialien:* Strapazierfähige Folienbeschichtung

VOXTORP Tür mit glatter Oberfläche und integrierten Griffen verstärkt den stilreinen, modernen, offenen Eindruck der Küche. Dazu passen HEJSTA Vitrinentüren.

Abb. in 40×80 cm      105.591.44

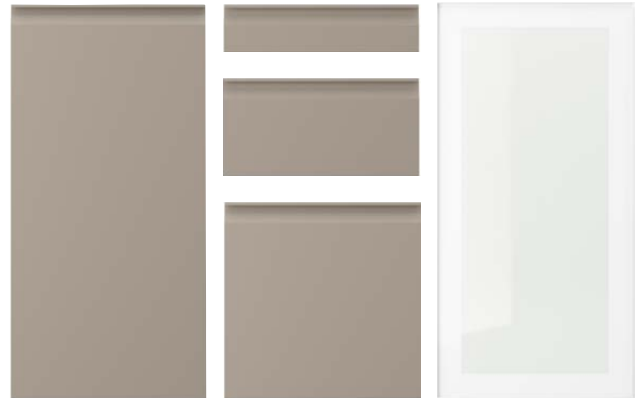
**UPPLÖV***Farbe:* Mattiert dunkelbeige*Materialien:* Strapazierfähige Folienbeschichtung mit Griffleiste aus Aluminium

Diese Kombination von moderner Geradlinigkeit mit einer matten Oberfläche und abgeschrägten Kanten fängt das Licht einzigartig im Raum ein. Durch die integrierten Griffen bekommen die Fronten einen coolen, grafischen Ausdruck. Dazu passen HEJSTA Vitrinentüren.

Abb. in 40×80 cm      704.704.79

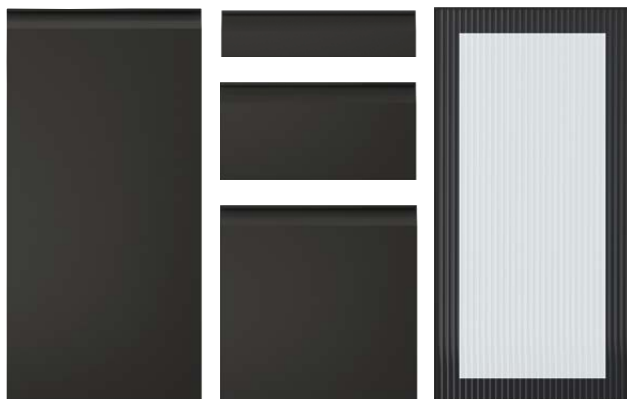
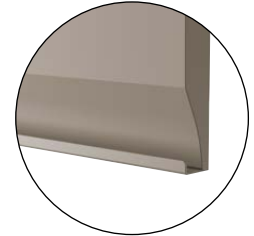
**UPPLÖV***Farbe:* Mattiert anthrazit*Materialien:* Strapazierfähige Folienbeschichtung mit Griffleiste aus Aluminium

Diese Kombination von moderner Geradlinigkeit mit einer matten Oberfläche und abgeschrägten Kanten fängt das Licht einzigartig im Raum ein. Durch die integrierten Griffen bekommen die Fronten einen coolen, grafischen Ausdruck. Dazu passen HEJSTA Vitrinentüren.

Abb. in 40×80 cm      805.267.58



## Vitrinentüren und Akzenttüren



**HEJSTA**

Farbe: Klarglas  
Materialien: Gehärtetes Glas/Aluminium

HEJSTA Klarglas Tür ist ein Chamäleon, das perfekt zu vielen unserer Küchenfronten passt. Der integrierte Griff entlang der senkrechten Kante der Tür sorgt für eine schlanke und einheitliche Optik.

Abb. in 40×80 cm    005.266.39

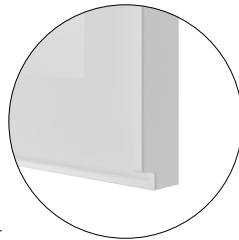

**HEJSTA**

Farbe: Anthrazit/geriffeltes Glas  
Materialien: Gehärtetes Glas/Aluminium

Mit dem geschliffenem Glas der HEJSTA Vitrinentür in schwarz lässt sich erahnen, was im Inneren des Schrankes sich befindet. Der integrierte Griff entlang der senkrechten Kante der Tür sorgt für eine schlanke und einheitliche Optik.

Abb. in 40×80 cm    805.266.40



**Neu**

**TERRSJÖ**

Farbe: Rotbraun Wellenmuster  
Materialien: Pflegeleichte Lackierung

TERRSJÖ Fronten bringen mit ihrer ausgefallenen Wellenstruktur Dynamik in deine Küche. Der rotbraune Terrakottaton sorgt für eine warme Atmosphäre und die Knöpfe runden den Look ab

Abb. in 40×80 cm    106.053.82

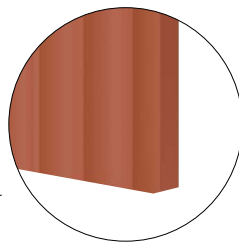

## Schubladenfronten

Mit einzelnen Schubladenfronten kannst du spannende Kontraste individuell in deiner Küche einplanen. Sie ergänzen die anderen Türen in deiner Küche und sind daher nicht in allen Größen erhältlich.



### FRÖJERED

*Farbe:* Bambus hell

*Materialien:* Gebeizt und klar lackierter Bambus

FRÖJERED Fronten mit integrierten Griffen geben der Küche einen minimalistischen, modernen Look. Dabei schonen wir die Umwelt durch die Nutzung dieses nachhaltigen und strapazierfähigen Materials mit einer Frontenfüllung aus recyceltem Papier.

Abb. in 40×20 cm 504.416.47

Abb. in 40×40 cm 304.416.53

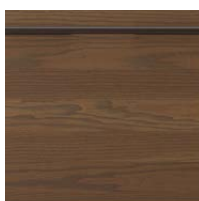

### STENSTA

*Farbe:* dunkelbraun Eschenfurnier

*Materialien:* Gebeiztes und klar lackiertes Eschenfurnier

STENSTA Fronten haben eine lebendige Maserung und passende Griffe aus Massivholz über die gesamte Breite, was den schönen, geradlinigen Ausdruck unterstreicht.

Abb. in 40×20 cm 805.609.07

Abb. in 40×40 cm 605.609.08



### VÅRSTA

*Farbe:* Edelstahl

*Materialien:* Strapazierfähiger Edelstahl, Rückseite folienbeschichtet

VÅRSTA Fronten aus strapazierfähigem Edelstahl verleihen der Küche ein industriell angehauchtes Restaurant-Ambiente, das deinen inneren Kochprofi dazu inspirieren wird, grandiose Mahlzeiten zu zaubern.

Abb. in 40×20 cm 604.105.94

Abb. in 40×40 cm 304.105.95



# Deckseiten, Dekorleisten, Sockel und Beine

---

## Der letzte Schliff

Ob deine Küche in einem eher traditionellen Stil mit vielen Schubladen und Dekoelementen oder in einem modernen, minimalistischen Look gehalten ist, es gibt immer noch ein paar Elemente, die sich ergänzen lassen, um deine Küche atemberaubend zu machen.

Mit passenden Deckseiten, Dekorleisten, Beinen und Sockeln lässt sich der Stil noch mehr hervorheben oder du gehst aufs Ganze und wählst etwas, was für einen spannenden Kontrast zu deinen Türen und Fronten sorgt. Es liegt ganz bei dir.



## Deckseiten

Wähle Deckseiten, die zu den Fronten passen, damit ein einheitlicher Eindruck entsteht oder kombiniere nach Geschmack und persönlichem Stil.

### ASKERSUND Deckseite Eschenachbildung hell.



Verfügbare Größen, Breite × Höhe	
39×86 cm	603.318.46
39×106 cm	103.318.44
39×240 cm	803.318.45
62×80 cm	003.318.49
62×220 cm	403.318.47
62×240 cm	203.318.48

### ASPUDDEN Deckseite Hellgrau.



Verfügbare Größen, Breite × Höhe	
39×81 cm	205.950.28
39×101 cm	605.950.26
39×240 cm	405.950.27
62×80 cm	605.950.31
62×220 cm	005.950.29
62×240 cm	805.950.30

### ASPUDDEN Dekordeckseite Hellgrau.



Verfügbare Größen, Breite × Höhe	
39×80 cm	705.950.64
62×80 cm	405.950.65

### ASPUDDEN Deckseite Dunkel graugrün.



Verfügbare Größen, Breite × Höhe	
39×81 cm	005.953.50
39×101 cm	405.953.48
39×240 cm	205.953.49
62×80 cm	405.953.53
62×220 cm	805.953.51
62×240 cm	605.953.52

### ASPUDDEN Dekordeckseite Dunkel graugrün.



Verfügbare Größen, Breite × Höhe	
39×80 cm	305.953.82
62×80 cm	105.953.83

### BODBYN Deckseite Schwarz.



Verfügbare Größen, Breite × Höhe	
39×86 cm	605.685.70
39×106 cm	005.685.68
39×240 cm	805.685.69
62×80 cm	005.685.73
62×220 cm	405.685.71
62×240 cm	205.685.72

### EKNÖPING Deckseite Weiß Holzeffekt.

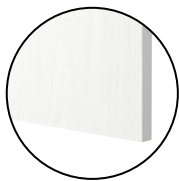

Verfügbare Größen, Breite × Höhe	
39×83 cm	205.057.54
39×103 cm	605.057.52
39×240 cm	405.057.53
62×80 cm	505.057.57
62×220 cm	905.057.55
62×240 cm	705.057.56

### FÖRBÄTTRA Deckseite Weiß. Für VEDDINGE.



Verfügbare Größen, Breite × Höhe	
39×86 cm	102.978.83
39×106 cm	502.978.81
39×240 cm	302.978.82
62×80 cm	402.978.86
62×220 cm	902.978.84
62×240 cm	602.978.85

### FÖRBÄTTRA Deckseite Dunkelgrau. Für VOXTORP.

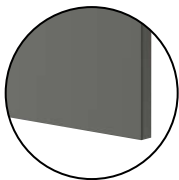

Verfügbare Größen, Breite × Höhe	
39×86 cm	304.540.80
39×106 cm	704.540.78
39×240 cm	504.540.79
62×80 cm	704.540.83
62×220 cm	104.540.81
62×240 cm	904.540.82

### FÖRBÄTTRA Deckseite Elfenbeinweiß. Für BODBYN.

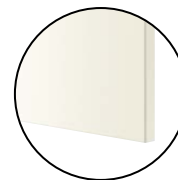

Verfügbare Größen, Breite × Höhe	
39×86 cm	402.344.36
39×106 cm	302.057.26
39×240 cm	102.057.27
62×80 cm	902.057.28
62×220 cm	402.344.60
62×240 cm	502.057.25

### FÖRBÄTTRA Deckseite Mattiert anthrazit. Für UPPLÖV und NICKEBO.

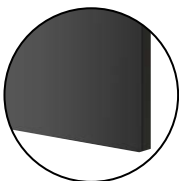

Verfügbare Größen, Breite × Höhe	
39×83 cm	205.267.37
39×104 cm	605.267.35
39×240 cm	405.267.36
62×80 cm	205.267.42
62×220 cm	005.267.38
62×240 cm	805.267.39

### FÖRBÄTTRA Deckseite Mattweiß. Für AXSTAD und VOXTORP.

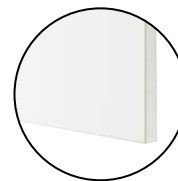

Verfügbare Größen, Breite × Höhe	
39×86 cm	305.678.45
39×106 cm	605.678.39
39×240 cm	205.678.41
62×80 cm	005.678.56
62×220 cm	305.678.50
62×240 cm	705.678.53

**FÖRBÄTTRA Deckseite** Hochglanz weiß. Für RINGHULT und VOXTORP Hochglanz.



Verfügbare Größen, Breite × Höhe	
39×86 cm	005.678.42
39×106 cm	805.678.38
39×240 cm	405.678.40
62×80 cm	505.678.54
62×220 cm	705.678.48
62×240 cm	905.678.52

**FRÖJERED Deckseite** Bambus hell.



Verfügbare Größen, Breite × Höhe	
39×80 cm	104.416.25
62×80 cm	904.416.31

**HAVSTORP Deckseite** Beige.

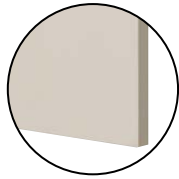

Verfügbare Größen, Breite × Höhe	
39×86 cm	504.752.51
39×106 cm	904.752.49
39×240 cm	704.752.50
62×80 cm	304.752.85
62×220 cm	104.752.53
62×240 cm	904.752.54

**HAVSTORP Deckseite** Braunbeige.

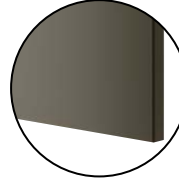

Verfügbare Größen, Breite × Höhe	
39×86 cm	605.683.96
39×106 cm	305.683.93
39×240 cm	105.683.94
62×80 cm	005.683.99
62×220 cm	405.683.97
62×240 cm	205.683.98

**HAVSTORP Deckseite** Hellgrau.

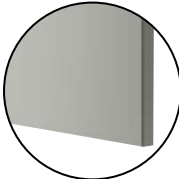

Verfügbare Größen, Breite × Höhe	
39×86 cm	705.684.66
39×106 cm	205.684.64
39×240 cm	905.684.65
62×80 cm	105.684.69
62×220 cm	505.684.67
62×240 cm	305.684.68

**HAVSTORP Deckseite** Tiefgrün.

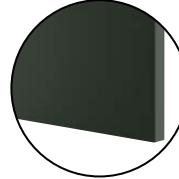

Verfügbare Größen, Breite × Höhe	
39×86 cm	205.683.60
39×106 cm	605.683.58
39×240 cm	405.683.59
62×80 cm	605.683.63
62×220 cm	005.683.61
62×240 cm	805.683.62

**KALLARP Deckseite** Hochglanz dunkel graugrün.

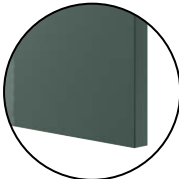

Verfügbare Größen, Breite × Höhe	
39×86 cm	505.817.08
39×106 cm	905.817.06
39×240 cm	705.817.07
62×80 cm	905.817.11
62×220 cm	305.817.09
62×240 cm	105.817.10

**LERHYTTAN Deckseite** Blau.

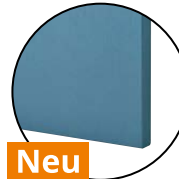

Verfügbare Größen, Breite × Höhe	
39×85 cm	305.949.81
39×105 cm	905.949.78
39×240 cm	705.949.79
62×80 cm	705.949.84
62×220 cm	105.949.82
62×240 cm	905.949.83

**LERHYTTAN Deckseite** Hellgrau.



Verfügbare Größen, Breite × Höhe	
39×85 cm	103.523.51
39×105 cm	503.523.49
39×240 cm	303.523.50
62×80 cm	503.523.54
62×220 cm	903.523.52
62×240 cm	703.523.53

**NICKEBO Deckseite** Mattiert Graugrün.

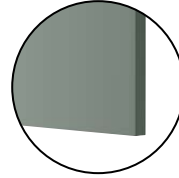

Verfügbare Größen, Breite × Höhe	
39×83 cm	105.625.56
39×103 cm	905.625.57
39×240 cm	705.625.58
62×80 cm	505.625.59
62×220 cm	305.625.60
62×240 cm	105.625.61

**RINGHULT Deckseite** Hochglanz hellgrau.

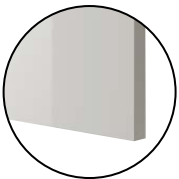

Verfügbare Größen, Breite × Höhe	
39×86 cm	703.271.27
39×106 cm	103.271.25
39×240 cm	903.271.26
62×80 cm	103.271.30
62×220 cm	503.271.28
62×240 cm	303.271.29

**SINARP Deckseite** Braun.



Verfügbare Größen, Breite × Höhe	
39×86 cm	004.041.43
39×106 cm	404.041.41
39×240 cm	204.041.42
62×80 cm	304.041.46
62×220 cm	804.041.44
62×240 cm	504.041.45

## Deckseiten

### STENSTA Deckseite Dunkelbraunes Eschenfurnier.



Verfügbare Größen, Breite × Höhe	
39×80 cm	205.609.05
62×80 cm	005.609.06

### STENSUND Deckseite Hellgrün.



Verfügbare Größen, Breite × Höhe	
39×83 cm	305.238.99
39×103 cm	705.238.97
39×240 cm	505.238.98
62×80 cm	505.239.02
62×220 cm	905.239.00
62×240 cm	705.239.01

### UPPLÖV Deckseite Mattiert dunkelbeige.



Verfügbare Größen, Breite × Höhe	
39×83 cm	604.704.65
39×103 cm	104.704.63
39×240 cm	904.704.64
62×80 cm	004.704.68
62×220 cm	404.704.66
62×240 cm	204.704.67

### VÄRSTA Deckseite Edelstahl.



Verfügbare Größen, Breite × Höhe	
39×80 cm	804.105.88
62×80 cm	604.105.89

### VOXTORP Deckseite Hochglanz dunkel graubraun.

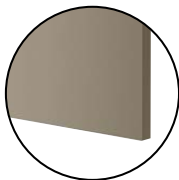

Verfügbare Größen, Breite × Höhe	
39×86 cm	305.817.47
39×106 cm	705.817.45
39×240 cm	505.817.46
62×80 cm	705.817.50
62×220 cm	105.817.48
62×240 cm	905.817.49

### STENSUND Deckseite Weiß.

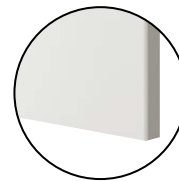

Verfügbare Größen, Breite × Höhe	
39×83 cm	904.505.45
39×103 cm	404.505.43
39×240 cm	204.505.44
62×80 cm	304.505.48
62×220 cm	704.505.46
62×240 cm	504.505.47

### TERRSJÖ Deckseite Rotbraun Wellenmuster.

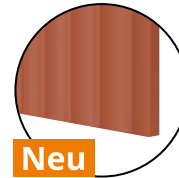

Neu

Verfügbare Größen, Breite × Höhe	
39×81 cm	506.057.28
39×101 cm	406.057.24
62×80 cm	306.057.34

### TERRSJÖ Deckseite Rotbraun.

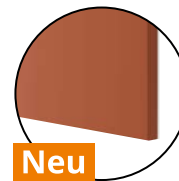

Neu

Verfügbare Größen, Breite × Höhe	
39×240 cm	906.057.26

### VALLSTENA Deckseite Weiß.

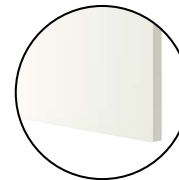

Verfügbare Größen, Breite × Höhe	
39×80 cm	405.965.88
39×100 cm	805.965.86
39×240 cm	605.965.87
62×80 cm	205.965.94
62×220 cm	805.965.91
62×240 cm	405.965.93

### VOXTORP Deckseite Eichenachbildung.



Verfügbare Größen, Breite × Höhe	
39×86 cm	105.591.15
39×106 cm	005.591.11
39×240 cm	605.591.13
62×80 cm	905.591.21
62×220 cm	705.591.17
62×240 cm	305.591.19

## Deckseite für Beleuchtung

Die Deckseite für Beleuchtung besteht aus zwei Teilen, die so dimensioniert sind, dass sie perfekt zur Tiefe der Wandschränke passen und einen Zwischenraum für den MITTLED LED-Lichtleiste lassen. Kann auf die gewünschte Länge zugeschnitten werden.

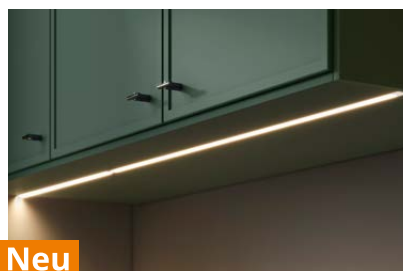

Neu

### ASPUDDEN Deckseite für Beleuchtung

39×221 cm, 1,2 cm stark.	
Dunkel graugrün	205.953.54
Hellgrau	405.950.32



Neu

### TERRSJÖ Deckseite für Beleuchtung

39×221 cm, 1,2 cm stark	
Rotbraun	206.057.39

MITTLED LED-Lichtleisten  
siehe Seite 47

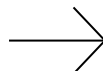

## Dekorleisten

Dekorleisten geben deiner Küche den letzten Schliff. Es gibt sie in vielen verschiedenen Stilen und für jede unserer Küchenfronten. Du kannst damit deinen Stil abrunden, dahinter Beleuchtung verbergen oder sie einfach als Dekoelement ergänzen.

Sie lassen sich auf unterschiedliche Weise an den Schränken montieren. Unten stehend findest du das gesamte Sortiment und Beispiele für die Montage oben an den Schränken als Kranzleiste oder unter den Wandschränken als Dekorleiste.

**ASKERSUND Dekorleiste/rund**  
Eschenachbildung hell. 221×6 cm.  
803.318.50



**BODBYN Dekorleiste/profiliert**  
Elfenbeinweiß. 221×6 cm.  
804.177.59



**BODBYN Dekorleiste/profiliert**  
Schwarz. 221×6 cm.  
105.685.77

Neu



**ENKÖPING Dekorleiste**  
Weiß Holzeffekt. 221×6 cm.  
805.057.51



**FÖRBÄTTRA Dekorleiste/rund**  
Mattiert anthrazit. Für UPPLÖV und NICKEBO. 221×6 cm.  
005.267.43



**FÖRBÄTTRA Dekorleiste/rund**  
Dunkelgrau. Für VOXTORP. 221×6 cm.  
504.540.84



**FÖRBÄTTRA Dekorleiste/rund**  
Elfenbeinweiß. Für BODBYN. 221×6 cm.  
702.069.60



## Dekorleisten

**FÖRBÄTTRA Dekorleiste/rund**  
Hochglanz weiß. Für RINGHULT  
und VOXTORP Hochglanz. 221×6 cm.  
503.974.80

---



**FÖRBÄTTRA Dekorleiste/rund**  
Mattweiß. Für AXSTAD und VOXTORP.  
221×6 cm.  
704.176.65

---



**FÖRBÄTTRA Dekorleiste/rund**  
Weiß. Für VALLSTENA und VEDDINGE.  
221×6 cm.  
202.978.87

---



**HAVSTORP Dekorleiste/rund**  
Beige. 221×6 cm.  
604.752.55

---



**HAVSTORP Dekorleiste/rund**  
Hellgrau. 221×6 cm.  
905.684.70

---



**HAVSTORP Dekorleiste/rund**  
Braunbeige. 221×6 cm.  
605.684.00

---



**HAVSTORP Dekorleiste/rund**  
Tiefgrün. 221×6 cm.  
405.683.64

---



**KALLARP Dekorleiste rund**  
Hochglanz dunkel graugrün.  
221×6 cm.  
705.817.12

---



**LERHYTTAN Dekorleiste Profilkante**  
 Hellgrau. 221×4,3 cm.  
 903.523.71



**LERHYTTAN Dekorleiste Profilkante**  
 Blau. 221×4,3 cm.  
 205.949.86

**Neu**



**NICKEBO Dekorleiste rund**  
 Mattiert graugrün. 221×6 cm.  
 905.625.62



**RINGHULT Dekorleiste rund**  
 Hochglanz hellgrau. 221×6 cm.  
 903.271.31



**SINARP Dekorleiste/rund**  
 Braun. 221×6 cm.  
 104.041.47



**STENSUND Dekorleiste/profilier**  
 Weiß. 221×7 cm.  
 104.505.49



**STENSUND Dekorleiste/profilier**  
 Hellgrün. 221×7 cm.  
 305.239.03



**UPPLÖV Dekorleiste/profilier**  
 Mattiert dunkelbeige. 221×6 cm.  
 604.704.70



## Dekorleisten

**VOXTORP Dekorleiste abgerundet**  
Eichenachbildung. 221×6 cm.

305.591.24



**VOXTORP Dekorleiste abgerundet**  
Hochglanz dunkel graubraun.  
221×6 cm.

505.817.51



## Sockel und Beine

METHOD Unter- und Hochschränke brauchen Beine. Hier werden sie durch Sockel verdeckt und man braucht unter den Schränken nicht zu putzen.

Die Küche bildet damit von Grund auf eine harmonische Einheit.

**ASKERSUND** Eschenachbildung hell.



Sockel 220×8 cm

903.318.78

Sockel 213×11 cm

003.483.93

**ASPUDDEN** Hellgrau.



Sockel 220×8 cm

905.950.63

Sockel 213×11 cm

605.963.61

**ASPUDDEN** Dunkel graugrün.



Sockel 220×8 cm

905.953.84

Sockel 213×11 cm

806.034.26

**FÖRBÄTTRA** Mattiert anthrazit.  
Für UPPLÖV und NICKEBO.



Sockel 220×8 cm

705.267.87

Sockel 213×11 cm

204.707.35

**FÖRBÄTTRA** Weiß.  
Für STENSUND, ENKÖPING, VALLSTENA  
und VEDDINGE.



Sockel 220×8 cm

403.275.05

Sockel 213×11 cm

602.668.17

**FÖRBÄTTRA** Hochglanz weiß.  
Für RINGHULT und VOXTORP Hochglanz.



Sockel 220×8 cm

703.975.06

Sockel 213×11 cm

204.002.95

**FÖRBÄTTRA** Mattweiß.  
Für AXSTAD und VOXTORP.



Sockel 220×8 cm

504.176.66

Sockel 213×11 cm

904.177.54

**FÖRBÄTTRA** Dunkelgrau.  
Für VOXTORP.



Sockel 220×8 cm

804.541.10

Sockel 213×11 cm

704.561.81

**HAVSTORP** Beige.



Sockel 220×8 cm

404.752.56

Sockel 213×11 cm

204.752.95

**HAVSTORP** Hellgrau.



Sockel 220×8 cm

005.711.51

Sockel 213×11 cm

505.878.28

**HAVSTORP** Braunbeige.



Sockel 220×8 cm

705.763.53

**HAVSTORP** Tiefgrün.



Sockel 220×8 cm

005.725.46

Sockel 213×11 cm

505.764.34

**KALLARP** Hochglanz dunkel graugrün.



Sockel 220×8 cm

005.817.44

**NICKEBO** Mattiert graugrün.



Sockel 220×8 cm

705.625.63

Sockel 213×11 cm

805.625.72

**RINGHULT** Hochglanz hellgrau.



Sockel 220×8 cm

603.271.56

**SINARP** Braun.



Sockel 220×8 cm

004.041.81

## Sockel und Beine

**STENSTA** Dunkelbraunes Eschenfurnier.



Sockel 220×8 cm  
505.921.27  
Sockel 213×11 cm  
305.921.28

**STENSUND** Beige.



Sockel 220×8 cm  
104.532.08

**STENSUND** Hellgrün.



Sockel 220×8 cm  
905.240.23

**UPPLÖV** Mattiert dunkelbeige.



Sockel 220×8 cm  
704.705.06

**VOXTORP** Eichenachbildung.



Sockel 220×8 cm  
605.591.65

**VOXTORP** Hochglanz dunkel  
graubraun.



Sockel 220×8 cm  
605.817.79  
Sockel 213×11 cm  
706.017.29

## Beine



**METHOD** Bein 8 cm, 2 St.  
705.560.67



**CAPITA** Bein 16 cm, 4 St.  
Edelstahl 102.678.95



**CAPITA** Bein 8 cm, 4 St.  
Edelstahl 302.443.46



**SEKTION** Bein 11 cm, 2 St.  
905.560.71



**Neu**

**METHOD** Bein 6 cm, 4 St.  
205.954.72

**BODBYN Schwarz.**



**Neu**

Sockel 220×8 cm  
405.972.67



**Neu**

Dekosockel 221×8 cm  
805.685.74



**Neu**

Dekosockel/Ausklindung 66×8 cm  
305.685.76



**Neu**

Beine 2 St. 8×8 cm, 8 cm hoch.  
605.686.07

**FÖRBÄTTRA Elfenbeinweiß. Für BODBYN.**



Sockel 220×8 cm  
602.807.76

Sockel 213×11 cm  
402.875.90



Dekosockel 221×8 cm  
302.613.07



Dekosockel/Ausklindung 66×8 cm  
402.930.77



Beine 2 St. 8×8 cm, 8 cm hoch.  
902.613.09

**LERHYTTAN Blau.**



**Neu**

Sockel 220×8 cm  
105.950.24

Sockel 213×11 cm  
206.015.38



**Neu**

Dekosockel 220×3,5 cm  
405.949.85



**Neu**

Beine für Dekosockel 2 St. 5×4 cm,  
7,7 cm hoch.  
005.949.87

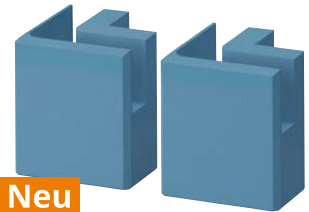

**Neu**

Eckstütze für Dekosockel 2 St. 7×7 cm,  
7,7 cm hoch.  
105.949.77

**LERHYTTAN Hellgrau.**



Sockel 220×8 cm  
204.825.40

Sockel 213×11 cm  
604.825.43



Dekosockel 220×3,5 cm  
703.978.08



Beine für Dekosockel 2 St. 5×4 cm,  
7,7 cm hoch.  
903.978.07

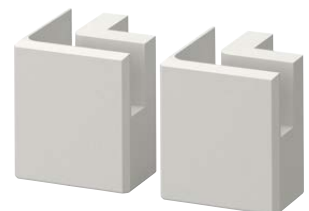

Eckstütze für Dekosockel 2 St. 7×7 cm,  
7,7 cm hoch.  
404.032.31

# Korpen und Schrankaufteilung

---

## Elegant im Hintergrund

Unser METHOD Küchensystem basiert auf einzelnen Korpen von 20 bis 80 cm Breite. Dazukommen Korpen für Eckschränke und Hochschränke.

Du gestaltest die Aufteilung der Schränke ganz nach deinen Wünschen und Vorlieben. Das können Einlegeböden oder Drahtkörbe sein, die mit einer kompletten Tür den Schrank abschließen. Schubladen und Auszüge können komplett ausgezogen werden und sind einzeln zu öffnen. Dies ist beim Herausnehmen oder Hineinlegen von Gegenständen sehr hilfreich. Damit das Innenleben mit der Eleganz der Küchenfront im Einklang ist, gibt es diese Elemente in 2 Farben.

Inklusive  
**25**  
Jahre Garantie

METHOD. Mehr dazu  
auf [Seite 124](#).



## Die METHOD Korpusse – die unsichtbaren Helden der Küche.

Die Küchenfront zieht alle Blicke auf sich und ist die prägendste Designentscheidung. Doch der wahre Charakter und die Funktionalität zeigen sich erst, wenn einen Schrank geöffnet wird. Dann treten die Korpusse und die Inneneinrichtung in Erscheinung. Wir bieten die Wahl zwischen zeitlosen weißen oder markanten schwarzgrauen Korpusse und Schubladen, passend zu dem Farbeindruck der Frontfarbe. Diese Auswahl ermöglicht eine stimmige Gestaltung, während die gleichbleibend hohe Qualität und Robustheit für eine lange Lebensdauer im täglichen Einsatz spricht.

Inklusive  
**25**  
Jahre Garantie

METHOD. Mehr dazu auf [Seite 124](#).



Schubladenschrank im dunklen Stil: BOBBYN Front in schwarz mit METHOD Korpus in schwarzgrau und KNIVSHULT Schubaden in dunkelgrau



Schubladenschrank im hellen Stil: BOBBYN Front in elfenbeinweiß mit METHOD Korpus in weiß und MAXIMERA Schubaden in weiß







Jeder Zentimeter in der Küche ist wichtiger Stauraum. Mit Eckunterschrank und der ausziehbaren Einrichtung können sogar schlecht einsehbare Bereiche bestens genutzt werden. Die hohen Kanten sorgen für die Sicherheit, damit alles an seinem Platz bleibt.



Flexibel in der Gestaltung. Die METOD Korpen gibt es in den verschiedenen Größen, damit eine optimale Lösung für jeden Raum gestaltet werden kann.



Eine große Schublade kann mit weiteren niedrigen innenliegenden Schubladen ergänzt werden. Dazu noch Beleuchtung, die sich automatisch aus- und einschaltet. Höchster Genuss beim Küchenaufräumen.



Eine clevere Lösung, die enge Nischen in ausziehbaren Stauraum verwandelt. Alles ist leicht zu erreichen und steht sicher, dank der hohen Seiten.



Putzen ist vielleicht nicht die Lieblingsbeschäftigung. Aber wenn die Utensilien so ordentlich bereit stehen, geht auch dies schnell von der Hand.



Alles im Überblick und zum Greifen nah. Die verschieden tiefen Drahtkörbe verstecken nichts, so dass alle Zutaten schnell eingesetzt werden können.



Da möchte man die Tür gar nicht mehr schließen. Die Schublade mit Frontblende in verschiedenen Höhen fasst alle Lebensmittel und sieht dabei so schön aus.



Kein Verrutschen des Kochgeschirrs dank der Lochplatte mit verstellbaren Abtrennungen.



Unterteile Schubladen, um Verrutschen zu vermeiden.



Nutze den kompletten Raum im Wandschrank.



# Zubehör und Scharniere

---

Auch Kleinigkeiten sind wichtig beim Planen einer Küche. Natürlich sind der Bedarf und die Wünsche ausschlaggebend – aber manchmal kann ein winziges Detail wirklich große Wirkung zeigen.



## Zubehör und Scharniere



**METOD Aufhängeschiene** 200 cm.  
Verzinkter Stahl 602.056.64



**METOD Lüftungsgitter**  
43x9,5 cm.  
Edelstahl 702.561.77



**METOD Sockel**  
Belüftet, 45x7,7 cm.  
Edelstahl 302.214.58



**UTRUSTA Drucktüröffner** Elektrisch. Die Schublade für die Recyclingbehälter lässt sich per Fingerdruck bzw. durch Anstoßen mit Hüfte, Knie oder Fuß öffnen, wenn man die Hände voll hat.  
702.272.36



**UTRUSTA Drucktüröffner** 2 St.  
802.302.24



**UTRUSTA Scharnier 45°** 2 St. Diese Scharniere werden benötigt, wenn du 2 Türen an einem Wandeckschrankkorpus befestigen möchtest.  
202.619.92



**UTRUSTA Scharnier 95°** 2 St. Passend für Hochschränke für Kühl-/Gefrierschrank.  
202.046.47



**UTRUSTA Scharnier 110° mit integriertem Dämpfer** Für langsames, leichtes und leises Schließen von Türen. Der Dämpfer kann einfach mit einer Schiebetaste deaktiviert werden, z. B. wenn ein Drucköffner verwendet werden soll.  
805.248.82



**UTRUSTA Scharnier 153° mit integriertem Dämpfer** Durch den besonders breiten Öffnungswinkel lässt sich eine Schublade hinter der Tür bequemer öffnen. Der Dämpfer kann einfach mit einer Schiebetaste deaktiviert werden, z. B. wenn ein Drucköffner verwendet werden soll.  
104.272.62



**UTRUSTA Scharnier für Eckschrank mit integriertem Dämpfer**  
806.073.73



**UTRUSTA Scharnier für horizontale Tür mit integriertem Dämpfer**  
2 St. Für Schubladenfronten mit einer Höhe von 40 cm.  
Weiß 504.624.80  
Schwarz 704.624.79



**UTRUSTA Scharnier für horizontale Tür mit integriertem Drucktüröffner**  
2 St. Für Schubladenfronten mit einer Höhe von 40 cm.  
Weiß 704.624.84  
Schwarz 904.624.83



**UTRUSTA Eckbeschlag** 2 St. Mit dem Eckbeschlag lassen sich Wandschränke im Winkel von 90° gestalten.  
Metall 403.059.71



**UTRUSTA Verbindungsstück für Türen** UTRUSTA Verbindungsstück wird eingesetzt, um zwei Fronten zu verbinden. So entsteht ein einheitlicher Ausdruck bei einem Hochschrank oder einem integrierten Kühl- und Gefrierschrank.  
303.669.17



**UTRUSTA Verbindungsschiene für Fronten** Die Verbindungsschiene passt die Schubladenfront den anderen Fronten an und sorgt für ein durchgängiges Erscheinungsbild in der Küche.  
Weiß 003.805.90  
Schwarzgrau 106.041.13



**METOD Verbindungsschiene für Schrank/Deckseite** 2 St. Kann gekürzt werden. 76×4 cm.

Massive Kiefer 805.570.28



**UTRUSTA Schubladen-/Schranksperr** 4 St. Diese Sperre begrenzt für kleinere Kinder den Zugriff auf Inhalte eines Schranks oder einer Schublade.

804.536.10



**METOD Deckleiste senkrecht** 220 cm. Verdeckt den Zwischenraum zwischen Schränken und Wand und rundet so das Bild der Küche ab.

Weiß 102.448.42  
Schwarzgrau 605.916.84



**METOD Bodenverankerungsrahmen für Kücheninsel** Kann gekürzt werden. Massive Kiefer.

210×30 cm, 7 cm hoch 805.570.33

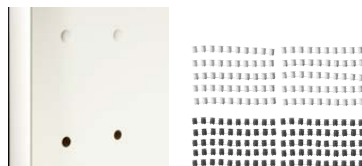

**VARIERA Abdeckkappe weiß** 100 St. Verbirgt Bohr-löcher in offenen Regalen und Vitrinenschränken ganz diskret.

Weiß 002.263.15  
Schwarz 802.263.16



**UTRUSTA Schubladenbeschlag für Türen**

Weiß 703.806.00  
Schwarzgrau 806.041.00



**UTRUSTA ausziehbare Arbeitsfläche** Eine zusätzliche Arbeitsfläche, die versteckt hinter einer Schubladen-front wartet.

005.105.77



**UTRUSTA Montagesatz für Auszugsfunktion** Schafft in Verbindung mit einer hohen Schranktür und zwei Schubladen eine ausziehbare Schranklösung.

Weiß 905.153.30  
Schwarzgrau 206.040.99



**UTRUSTA Ausziehbarer Vorratsschrank** Mit 6 flachen Türkörben für kleinere Gegenstände und 6 großen Schrankkörben für größere/voluminöse Gegenstände. Pulverbeschichteter Stahl.

505.153.46

# Beleuchtung

---

## Alles ist hell erleuchtet

Gute Beleuchtung ist wichtig – in jeder Küche. Darum bieten wir vier integrierte Beleuchtungsserien an, die speziell auf unsere Küchen abgestimmt sind. Und sie alle enthalten langlebige LEDs, die bis zu 85% weniger Energie verbrauchen und 20-mal länger halten als herkömmliche Glühlampen. Mit integrierter Beleuchtung kannst du dein Lieblingsgeschirr schön hinter Vitrinentüren oder in Schubladen präsentieren. Auch deine Schranktüren, die Arbeitsplatte und Wandpaneele kommen damit besonders zur Geltung.

Und wenn du das Licht darüber hinaus noch kabellos ein- und ausschalten und dimmen kannst, fällt jeder Handgriff in der Küche gleich noch leichter. Dafür brauchst du lediglich eine STYRBAR Fernbedienung. Oder du nutzt das DIRIGERA Hub für smarte Produkte um deine Beleuchtung über die IKEA Home smart App und Sprache zu steuern.



### Küchenmontage

Wir montieren deine Küche und du überlegst, was du kochen möchtest.



Dieses smarte Produkt verwendet den universellen Standard Matter. Es ist kompatibel mit IKEA Home smart und anderen Systemen, zum Beispiel von Amazon, Apple, Google, Homey und Samsung.



**Schubladenbeleuchtung** hilft dir, das zu finden, was du suchst. Durch Öffnen und Schließen der Schublade wird das Licht automatisch ein- und ausgeschaltet.



**Spots** bieten gerichtetes Licht, das sich bestens dafür eignet, kleinere Bereiche zu beleuchten. Sie machen sich hinter Vitrinentüren besonders gut.



**Arbeitsplatzbeleuchtung** bietet dir bestes Licht für die Tätigkeiten in der Küche.



**Schrankbeleuchtung** bringt deine Küchentüren zur Geltung und sorgt für eine angenehme Stimmung in der gesamten Küche.

## Integrierte Beleuchtung

Es gibt viele Möglichkeiten, Beleuchtung in METOD Küchenlösungen zu integrieren – in, unter oder über den Schränken. So sind Kabel gut versteckt und es steht für jede Situation das richtige Licht zur Verfügung.



LED-Lichtleiste unter dem Wandschrank für gute Ausleuchtung der Arbeitsfläche



Spots in den Schränken für eine allgemeine Beleuchtung und zum Hervorheben der besonderen Objekte



LED-Lichtleisten für Schubladen die sich automatisch ein-/ausschalten beim Öffnen der Schublade.



Schrankbeleuchtung für eine allgemeine Beleuchtung

## MITTLED Serie



**MITTLED Lichtleiste für Arbeitsplatte** Mit TRÅDFRI Treiber für kabellose Steuerung, FÖRNIMMA Anschlusskabel und VÅGDAL Verbindungskabel komplettieren. Freigegeben gem. IP20.

IKEA, L1908.  
3 kWh/1.000 h. 240 lm. 30 cm lang.  
Weiß 905.284.98

IKEA, L1909.  
4 kWh/1.000 h. 300 lm. 40 cm lang.  
Weiß 705.285.69

IKEA, L1910.  
5,5 kWh/1.000 h. 480 lm. 60 cm lang.  
Weiß 605.285.84  
Aluminiumfarben 305.285.71

IKEA, L1911.  
7,5 kWh/1.000 h. 640 lm. 80 cm lang.  
Weiß 705.286.11  
Aluminiumfarben 705.285.93



**MITTLED Lichtleiste für Schublade** Mit TRÅDFRI Treiber für kabellose Steuerung und FÖRNIMMA Anschlusskabel komplettieren. Freigegeben gem. IP20. Weiß.

IKEA, L1912. 2 kWh/1.000 h. 50 lm.  
36 cm lang 304.635.17

IKEA, L1913. 2 kWh/1.000 h. 50 lm.  
56 cm lang 804.635.48

IKEA, L1914. 3,5 kWh/1.000 h. 100 lm.  
76 cm lang 204.635.65



**MITTLED Spot** IKEA, L1926. 2,2 kWh/1.000 h. 150 lm. Mit TRÅDFRI Treiber für kabellose Steuerung und FÖRNIMMA Anschlusskabel ergänzen. Ø 6,8 cm, 1 cm hoch.

Aluminiumfarben 105.286.28

Schwarz 405.286.60

Weiß 005.286.62

## IRSTA Serie

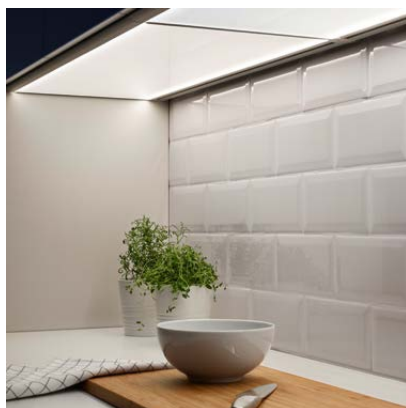

**IRSTA Arbeitsbeleuchtung** Mit TRÅDFRI Treiber für kabellose Steuerung und FÖRNIMMA Anschlusskabel ergänzen. Opalweiß.

IKEA, L1714 IRSTA. \* 4,5 kWh/1.000 h. 300 lm.  
40×37 cm, 1 cm hoch 104.069.43

IKEA, L1715 IRSTA. \* 7 kWh/1.000 h. 450 lm.  
60×37 cm, 1 cm hoch 204.069.47

IKEA, L1716 IRSTA. \* 8,5 kWh/1.000 h. 600 lm.  
80×37 cm, 1 cm hoch 404.069.51

\* Diese Leuchte enthält eingebaute LED-Lampen der Energieklasse A+ (Spektrum A++ bis E). Die Lampen können in der Leuchte nicht ausgetauscht werden.

## Schrankbeleuchtung



A  
B  
E

**YTBERG Schrankbeleuchtung** Mit TRÄDFRI LED-Treiber und FÖRNIMMA Anschlusskabel komplettieren. IKEA, L2012. 1,5 kWh/1.000 h. 120 lm. Einstellbarer Leuchtenkopf dank flexiblen Leuchtenhals. Polypropylenkunststoff. 36 cm tief, 6,8 cm hoch.

Schwarz	605.278.91
Weiß	005.168.19



A  
B  
E

**TVÄRDRAG Schrankbeleuchtung** Mit TRÄDFRI LED-Treiber und FÖRNIMMA Anschlusskabel komplettieren. IKEA, L2013. 1,5 kWh/1.000 h. 130 lm. Pulverbeschichteter Stahl/Kunststoff. 36 cm tief, 10 cm hoch.

Schwarz	605.168.21
---------	------------

## KÖLVATTEN Serie

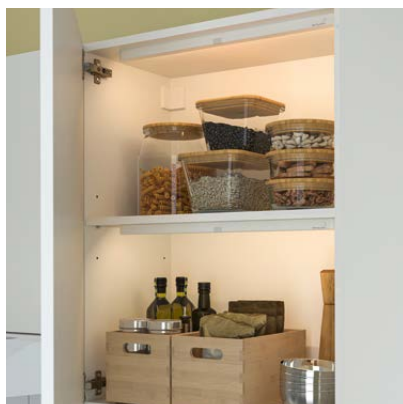

Der Passiv-Infrarot-Sensor (PIR) der Leuchte reagiert auf Körperbewegungen und Wärme und schaltet das Licht automatisch ein, wenn du den Schrank oder die Schublade öffnest. Du kannst die Beleuchtung auch manuell ein- und ausschalten.



**KÖLVATTEN LED-Beleuchtung mit Sensor**  
Batteriebetrieben.

60 lm, 30 cm.	
Weiß	605.224.88
Grau	005.941.76
80 lm, 50 cm.	
Weiß	205.689.87
Grau	205.941.75
100 lm, 70 cm.	
Weiß	005.689.88
Grau	805.941.77

## GÖMPYSSLING Serie

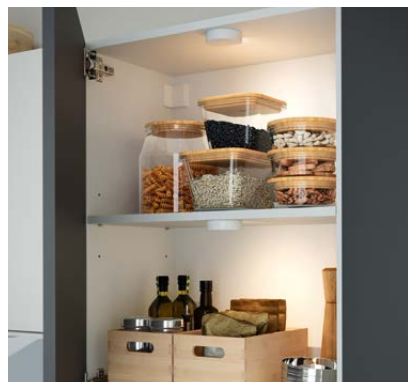

GÖMPYSSLING ist ein batteriebetriebene Leuchte mit einem Sensor, die sich automatisch einschaltet, wenn die Schranktür geöffnet wird, und sich 10 Sekunden nach dem Schließen wieder ausschaltet. Das beiliegende Gelpad ermöglicht eine einfache Montage, da keine Kabel oder Steckdose erforderlich ist.



**GÖMPYSSLING LED-Beleuchtung mit Sensor 2 St.**  
Batteriebetrieben. 20 lm. Ø 7 cm, 2 cm hoch.

806.023.75

## Zubehör

Mit dem DIRIGERA Hub für smarte Produkte kannst du Beleuchtung und Zubehör über die IKEA Home smart App und Sprache steuern und die perfekte Atmosphäre für jeden Anlass in jedem Raum kreieren.



matter

**Neu**

**MYGGSPRAY Funk-Bewegungsmelder**  
Mit bis zu 10 Lichtquellen koppelbar, die anschließend synchron gesteuert werden können. Schaltet automatisch nach 1 oder 5 Minuten ab. Ø 4 cm.

Weiß 706.041.86



matter

**Neu**

**KLIPPBOK Wasserlecksensor**  
Ein Piepton ertönt, wenn der Sensor mit Wasser in Berührung kommt.

7x4 cm, 2 cm stark 306.041.93



matter

**Neu**

**GRILLPLATS Steckdose mit Fernbedienung** Leuchten und Haushaltsgeräte können aus der Ferne bedient werden.

Weiß 806.200.20



matter

**Neu**

**GRILLPLATS Steckdose**  
Verwandelt jedes Kleingerät in ein smartes Produkt.

Weiß 606.042.38



matter

**Neu**

**BILRESA Fernbedienung mit Doppeltaste** Ohne Batterien. 4x7 cm, 2 cm stark.

Weiß 106.041.65



matter

**Neu**

**BILRESA Fernbedienung mit Scrollrad** Ohne Batterien. 4x7 cm, 2 cm stark.

Weiß 706.041.72



**DIRIGERA Hub für smarte Produkte**  
Zur Steuerung deiner Beleuchtung über die IKEA Home smart App und/oder Sprachsteuerung. Ø 11 cm, 3 cm hoch.

Weiß 105.034.06



**TRÅDFRI Treiber für kabellose Steuerung** Der TRÅDFRI Treiber für kabellose Steuerung verbindet deine Schrankbeleuchtung mit dem IKEA Home smart System. Mit FÖRNIMMA Anschlusskabel ergänzen. 5,5 cm tief, 1,8 cm hoch.

Bis zu 3 Leuchten mit einer Gesamtleistung bis 10 W anschließbar.

18,6 cm 503.561.87

Bis zu 9 Leuchten mit einer Gesamtleistung bis 30 W anschließbar.

28,5 cm 603.426.56



**FÖRNIMMA Anschlusskabel** Für Netzanschluss von TRÅDFRI Treiber für kabellose Steuerung. Kabellänge 3,5 m.

Weiß 504.468.81



**VÅGDAL Verbindungskabel** 3,5 m. Ermöglicht das Verbinden mehrerer MITTLED Arbeitsleuchten, z. B. in einer Ecke, mit nur einem Anschluss ans Stromnetz.

Weiß 704.636.00



**FÖRNIMMA Verbindungskabel** Ermöglicht das Verbinden mehrerer TRÅDFRI Treiber für kabellose Steuerung mit nur einem Anschluss ans Stromnetz. 2 m lang.

Weiß 303.946.99



# Arbeitsplatten

Die Küche ist das Zentrum deines Zuhauses und ein Raum für alle! Deshalb sind ihre Funktionalität und ihr Aussehen zwei wichtige Faktoren. Die Türen und Fronten spielen zwar die größte Rolle, wenn es darum geht den Stil festzulegen, aber auch die Arbeitsplatte wirkt sich auf den Gesamteindruck aus. Und nicht nur das, auch auf die Funktionalität hat sie Einfluss. Bei der Wahl der Arbeitsplatte sind verschiedene Aspekte zu berücksichtigen, wie z. B. Stil, Langlebigkeit, Pflege, Lebensstil und natürlich auch die Kosten. Unsere Arbeitsplatten gibt es vor- und maßangefertigt sowie in verschiedenen langlebigen Materialien, Oberflächen und Stärken. Jede Oberfläche hat einzigartige Eigenschaften mit unterschiedlicher Wasser-, Abnutzungs- und Hitzebeständigkeit.

## So wählst du die richtige Arbeitsplatte

### 01

Wie hoch ist dein Budget? Ein stilvoller Look muss kein Vermögen kosten. Unsere Arbeitsplatten gibt es in einer breiten Auswahl an Materialien und Ausdrücken, vor- und maßangefertigt, sodass sicherlich eine dabei ist, die zu deinem Stil, Bedarf und Budget passt.

### 02

Welches Material bevorzugst du? Bei der Materialwahl solltest du bestimmen, wie robust deine Arbeitsplatte sein soll, wie sehr du dich um ihre Pflege kümmern magst und welchen Look sie haben sollte.

### 03

Maßangefertigte Arbeitsplatten können genau an den Grundriss deiner Küchenmöbel angepasst werden. Du kannst sie in der Länge und Tiefe bestellen, die du brauchst, inklusive einer Vorfräsung für Spülbecken, Mischbatterie und Kochfeld. Vorgefertigte Arbeitsplatten gibt es in verschiedenen Größen, die du sofort mitnehmen und auf die gewünschte Länge zuschneiden kannst.

Inklusive  
**25**  
Jahre Garantie

Arbeitsplatten.  
Mehr dazu auf  
Seite 124.

### Von langer Dauer

Wenn wir unsere Arbeitsplatten testen, müssen sie mit allem klarkommen, was in einer normalen Küche so vorkommt: Flüssigkeiten, Öl, Dampf, Hitze, Schläge und Kratzer. Sind wir mit den Tests fertig, ist eines gewiss: Unsere Arbeitsplatten sind sehr robust, das garantieren wir!



---

## Materialien

### Laminat

Laminarbeitsplatten sind langlebig, erschwinglich und pflegeleicht. Verschüttetes und Fett lassen sich leicht aufwischen. Die Arbeitsplatte sieht auf Jahre schön aus und ist somit eine sehr praktische Lösung.

### Echtholz furnier

Furnierarbeitsplatten bieten die natürliche Farbe und Maserung des Holzes, was angenehm warm in der Küche wirkt. Dieses Resultat erhältst du immer, egal für welche Holzart du dich entscheidest. Normale Variationen in Farbe, Struktur und Erscheinungsbild hängen von Größe und Alter des Baumes ab und verleihen jeder Arbeitsplatte einen ganz eigenen Charakter. Furnierarbeitsplatten sind strapazierfähig und können bei Bedarf abgeschliffen und behandelt werden.

### Glaskomposit

Glaskompositarbeitsplatten werden aus mindestens 80% recyceltem Glas hergestellt, das macht sie besonders langlebig und nachhaltig. Der Glasanteil verleiht der Oberfläche eine einmalige Tiefenwirkung und modernes Design.

### Quarzkomposit

Quarzkompositarbeitsplatten bestehen aus einem der härtesten, natürlichen Materialien. Die porenfreie Oberfläche verhindert die Ablagerung von Schmutz und Bakterien, was besonders wichtig für den hygienischen Umgang mit Lebensmitteln ist. Sie sind dadurch leicht zu reinigen und zu pflegen.

### Porzellan-Komposit

Die Feuer- & Hitzebeständigkeit ermöglicht es, heiße Töpfe direkt auf der Arbeitsplatte abzustellen. Die glatte und porenfreie Oberfläche ist leicht zu reinigen und ausgesprochen kratz- und stoßfest.

## Laminatarbeitsplatten mit 2,2 bis 2,8 cm Stärke



Wir bieten vor- und maßangefertigte Laminatarbeitsplatten an. Du kannst zwischen verschiedenen Farben und Ausführungen wählen, um den perfekten Look für deine Küche zu finden.

Vorgefertigte Arbeitsplatten können auf die gewünschte Länge zugeschnitten und die Kanten mit zwei beiliegenden Kantenleisten verdeckt werden. Bei maßangefertigten Laminatarbeitsplatten wählst du die Tiefe und Länge (maximal 4 m ohne Fugen) aus, damit die Platte genau in deinen Küchengrundriss passt.

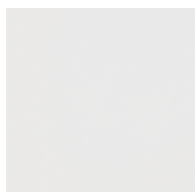

**MÖCKLERYD Arbeitsplatte**  
Weiß, 63,5 cm tief.

**Direkt mitnehmen kannst du:**  
123×2,2 cm      605.821.80

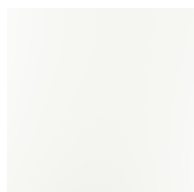

**JÄRSTORP Arbeitsplatte**  
Weiß.

**Direkt mitnehmen kannst du:**  
186×2,8 cm      105.896.50  
246×2,8 cm      505.896.53

**Maßangefertigt\***  
20–400 cm lang, 30–125 cm tief.

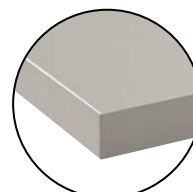
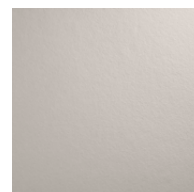

**JÄRSTORP Arbeitsplatte**  
Beige.

**Direkt mitnehmen kannst du:**  
186×2,8 cm      405.966.30  
246×2,8 cm      205.966.31

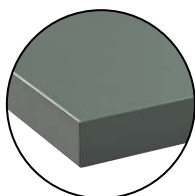

**JÄRSTORP Arbeitsplatte**  
Grün.

**Direkt mitnehmen kannst du:**  
186×2,8 cm      605.966.29  
246×2,8 cm      805.966.33

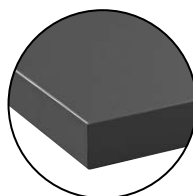
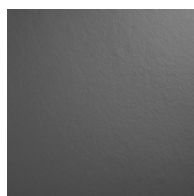

**JÄRSTORP Arbeitsplatte**  
Grau.

**Direkt mitnehmen kannst du:**  
186×2,8 cm      805.966.28  
246×2,8 cm      005.966.32

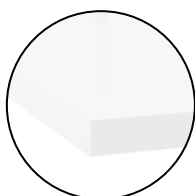
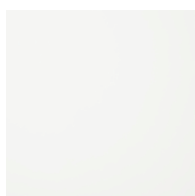

**EKBACKEN Arbeitsplatte** Weiß Hochglanz.

**Maßangefertigt\***  
20–400 cm lang, 30–125 cm tief.



**EKBACKEN Arbeitsplatte**  
Weiß marmoriert, 63,5 cm tief.

**Direkt mitnehmen kannst du:**  
186×2,8 cm      206.090.30  
246×2,8 cm      606.090.33

**Maßangefertigt\***  
20–400 cm lang, 30–125 cm tief.

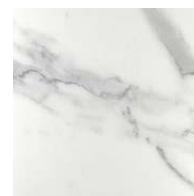

**EKBACKEN Arbeitsplatte**  
Weiß matt marmoriert.

**Direkt mitnehmen kannst du:**  
186×2,8 cm      105.703.49  
246×2,8 cm      705.703.51

**Maßangefertigt\***  
20–400 cm lang, 30–125 cm tief.

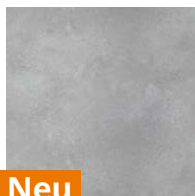
**Neu**

**EKBACKEN Arbeitsplatte**  
Hellgrau Betonmuster, 63,5 cm tief.

**Direkt mitnehmen kannst du:**

186×2,8 cm	306.162.71
246×2,8 cm	406.162.75

**Maßangefertigt\***  
20–400 cm lang, 30–125 cm tief.

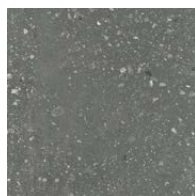

**EKBACKEN Arbeitsplatte**  
Grau Terrazzomuster, 63,5 cm tief.

**Direkt mitnehmen kannst du:**

186×2,8 cm	406.090.10
246×2,8 cm	806.090.13

**Maßangefertigt\***  
20–400 cm lang, 30–125 cm tief.

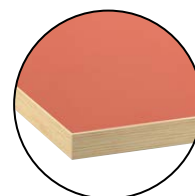
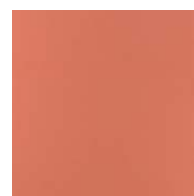

**EKBACKEN Arbeitsplatte**  
Terrakottamuster, 63,5 cm tief.

**Direkt mitnehmen kannst du:**

186×2,8 cm	906.090.60
246×2,8 cm	106.090.64

**Maßangefertigt\***  
20–400 cm lang, 30–125 cm tief.



**EKBACKEN Arbeitsplatte**  
Graubeige Steinmuster, 63,5 cm tief.

**Direkt mitnehmen kannst du:**

186×2,8 cm	806.043.17
246×2,8 cm	206.043.20

**Maßangefertigt\***  
20–400 cm lang, 30–125 cm tief.



**EKBACKEN Arbeitsplatte**  
Eschenachbildung, 63,5 cm tief.

**Direkt mitnehmen kannst du:**

186×2,8 cm	503.376.17
246×2,8 cm	903.376.20

**Maßangefertigt\***  
20–400 cm lang, 30–125 cm tief.



**EKBACKEN Arbeitsplatte**  
Sperrholzmuster, 63,5 cm tief.

**Direkt mitnehmen kannst du:**

186×2,8 cm	706.090.42
246×2,8 cm	806.090.46

**Maßangefertigt\***  
20–400 cm lang, 30–125 cm tief.



**EKBACKEN Arbeitsplatte**  
Schwarz, 63,5 cm tief.

**Direkt mitnehmen kannst du:**

186×2,8 cm	105.896.74
246×2,8 cm	205.896.78

**Maßangefertigt\***  
20–400 cm lang, 30–125 cm tief.

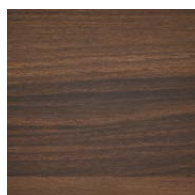

**EKBACKEN Arbeitsplatte** Braun Nussbaum-  
nachbildung, 63,5 cm tief.

**Direkt mitnehmen kannst du:**

186×2,8 cm	904.429.80
246×2,8 cm	104.429.84

**Maßangefertigt\***  
20–400 cm lang, 30–125 cm tief.



Unser Preisrechner für Maßarbeitsplatten zeigt Dir sofort den voraussichtlichen Preis deiner Arbeitsplatte, wenn du sie jetzt schon planen möchtest.  
Probiere es aus unter  
[IKEA.de/Arbeitsplattenrechner](https://www.ikea.de/Arbeitsplattenrechner)

## Laminatarbeitsplatten mit 3,8 cm Stärke



Wir bieten vor- und maßangefertigte Laminatarbeitsplatten an. Du kannst zwischen verschiedenen Farben und Ausführungen wählen, um den perfekten Look für deine Küche zu finden.

Vorgefertigte Arbeitsplatten können auf die gewünschte Länge zugeschnitten und die Kanten mit zwei beiliegenden Kantenleisten verdeckt werden. Bei maßangefertigten Laminatarbeitsplatten wählst du die Tiefe und Länge (maximal 4 m ohne Fugen) aus, damit die Platte genau in deinen Küchengrundriss passt.

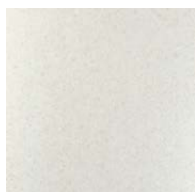

**SÄLJAN Arbeitsplatte**  
Weiß/hellgrau Steinmuster, 63,5 cm tief.

**Direkt mitnehmen kannst du:**

186×3,8 cm	205.568.71
246×3,8 cm	805.568.73

**Maßangefertigt\***

20–400 cm lang, 30–125 cm tief.



**SÄLJAN Arbeitsplatte**  
Eichenachbildung, 63,5 cm tief.

**Direkt mitnehmen kannst du:**

186×3,8 cm	604.391.73
246×3,8 cm	804.392.09

**Maßangefertigt\***

20–400 cm lang, 30–125 cm tief.

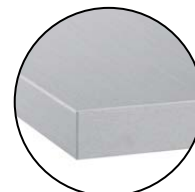

**SÄLJAN Arbeitsplatte**  
Aluminiumfarben.

**Maßangefertigt\***

20–400 cm lang, 30–125 cm tief.

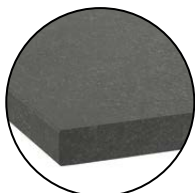

**SÄLJAN Arbeitsplatte**  
Dunkelgrau Steinmuster, 63,5 cm tief.

**Direkt mitnehmen kannst du:**

186×3,8 cm	906.043.31
246×3,8 cm	306.043.34

**Maßangefertigt\***

20–400 cm lang, 30–125 cm tief.



Unser Preisrechner für Maßarbeitsplatten zeigt Dir sofort den voraussichtlichen Preis deiner Arbeitsplatte, wenn du sie jetzt schon planen möchtest.  
Probiere es aus unter [IKEA.de/Arbeitsplattenrechner](https://www.ikea.de/Arbeitsplattenrechner)



## Furnierarbeitsplatten



Natürlich und strapazierfähig – Holz bringt eine warme Atmosphäre in deine Küche und macht jede Arbeitsplatte einzigartig. Bei dickfurnierten Arbeitsplatten bedeckt eine 3 mm starke Holzschicht einen Spanplattenkern, was für hervorragende Stabilität sorgt. Diese Konstruktion macht die Arbeitsplatte weniger empfindlich gegenüber Feuchtigkeit und deutlich widerstandsfähiger gegen Verziehen, Spalten oder Risse als Massivholz.

Außerdem ermöglicht diese Technik die Herstellung neuer, einzigartiger Designs bei geringerem Holzverbrauch – und reduziert so die Umweltbelastung. Die Arbeitsplatten sind mit Hartwachsöl vorbehandelt, wodurch eine pflegeleichte Oberfläche entsteht, die sofort einsatzbereit ist. Mit der Zeit gewinnen sie an Charakter und sehen immer besser aus. Sie können bei Bedarf abgeschliffen und nachbehandelt werden, sodass sie schön altern.



### Esche

Esche ist ein helles, hartes Holz mit einer wunderschönen Maserung. Esche ist ein zähes und starkes, zugleich elastisches Material mit hoher Widerstandsfähigkeit und hervorragenden Eigenschaften für die Oberflächenbehandlung. Mit der Zeit dunkelt sie allmählich nach.



### Bambus

Bambus ist ein langlebiges und stabiles Hartholz mit gleichmäßiger Struktur. Die natürliche Farbe von Bambus ähnelt der von Buchenholz und verleiht der Küche über Jahre hinweg eine warme, natürliche Ausstrahlung. Da Bambus ein erneuerbares und nachhaltiges Material ist, stellt er eine umweltfreundliche Wahl dar.



### Eiche

Eichenholz ist äußerst stark, schwer und langlebig. Es hat eine attraktive, helle Farbe mit ausgeprägter Maserung. Die Farbpalette reicht von Hellbraun bis zu einem satten Rotbraun und dunkelt mit der Zeit auf schöne Weise nach.



### Nussbaum

Nussbaumholz ist relativ schwer, hart und widerstandsfähig. Die natürliche Farbe – von Hellbraun bis Dunkel-Schokoladenbraun – verleiht deiner Kücheneinrichtung Wärme. Nussbaumholz wird mit der Zeit heller.



Wir bieten vor- und maßangefertigte Furnierarbeitsplatten an. Du kannst zwischen verschiedenen Farben und Ausführungen wählen, um den perfekten Look für deine Küche zu finden.

Vorgefertigte Arbeitsplatten können auf die gewünschte Länge zugeschnitten werden. Bei maßangefertigten Furnierarbeitsplatten wählst du die Tiefe und Länge (maximal 4 m ohne Fugen) aus, damit die Platte genau in deinen Küchengrundriss passt.



**KARLBY Arbeitsplatte**  
Eiche 63,5 cm tief.

**Direkt mitnehmen kannst du:**

186×3,8 cm	703.351.89
246×3,8 cm	603.351.99

**Maßangefertigt\***

20–400 cm lang, 30–125 cm tief.



**HOLMARED Arbeitsplatte**  
Bambusfurnier 63,5 cm tief.

**Direkt mitnehmen kannst du:**

186×2,8 cm	305.573.80
246×2,8 cm	705.573.83

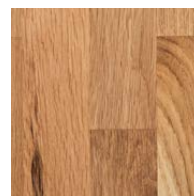

**VRENA Arbeitsplatte**  
Eiche 63,5 cm tief.

**Direkt mitnehmen kannst du:**

186×2,8 cm	004.371.67
246×2,8 cm	704.371.59

**Maßangefertigt\***

20–400 cm lang, 30–125 cm tief.

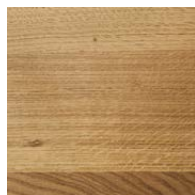

**MÖLLEKULLA Arbeitsplatte**  
Eiche 63,5 cm tief.

**Direkt mitnehmen kannst du:**

186×3,8 cm	702.992.47
246×3,8 cm	502.992.48

**Maßangefertigt\***

20–400 cm lang, 30–125 cm tief.

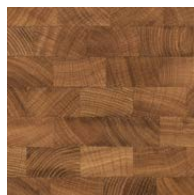

**SKOGSÅ Arbeitsplatte**  
Eiche 63,5 cm tief.

**Direkt mitnehmen kannst du:**

186×3,8 cm	803.829.86
246×3,8 cm	003.829.90

**Maßangefertigt\***

20–400 cm lang, 30–125 cm tief.

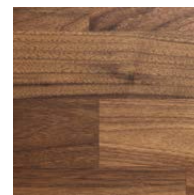

**KARLBY Arbeitsplatte**  
Nussbaum 63,5 cm tief.

**Direkt mitnehmen kannst du:**

186×3,8 cm	303.351.91
246×3,8 cm	003.352.01

**Maßangefertigt\***

20–400 cm lang, 30–125 cm tief.



**PINNARP Arbeitsplatte**  
Nussbaum 63,5 cm tief.

**Direkt mitnehmen kannst du:**

186×3,8 cm	404.662.28
246×3,8 cm	204.662.29

**Maßangefertigt\***

20–400 cm lang, 30–125 cm tief.



**PINNARP Arbeitsplatte**  
Esche 63,5 cm tief.

**Direkt mitnehmen kannst du:**

186×3,8 cm	003.722.98
246×3,8 cm	003.723.02

**Maßangefertigt\***

20–400 cm lang, 30–125 cm tief.

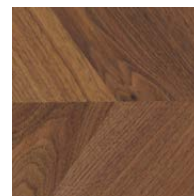

**BARKABODA Arbeitsplatte**  
Nussbaum 63,5 cm tief.

**Direkt mitnehmen kannst du:**

186×3,8 cm	903.314.68
246×3,8 cm	503.314.70

**Maßangefertigt\***

20–400 cm lang, 30–125 cm tief.

## Glaskompositarbeitsplatten



Die Arbeitsplatte wird an deine Küchenlösung maßangepasst.

Damit sie passgenau vom Hersteller zu dir geliefert werden kann, ist einiges im Vorfeld abzuklären. Dabei helfen dir unsere Küchenmitarbeiter und Küchenmitarbeiterinnen gerne.

Bestellbar sind verschiedene Dekore von 15 cm bis 300 cm Länge und 30 cm bis 130 cm Tiefe mit einer Stärke von 2 cm.

### Kantenoptionen

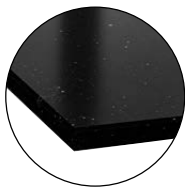
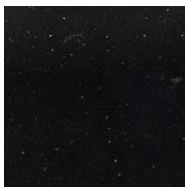
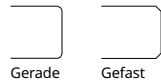

**LOCKEBO Arbeitsplatte maßangefertigt**  
Anthrazit Steinmuster.



**LOCKEBO Arbeitsplatte maßangefertigt**  
Dunkelbeige Kalksteinmuster.



**LOCKEBO Arbeitsplatte maßangefertigt**  
Hellgrau Steinmuster.

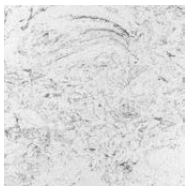

**LOCKEBO Arbeitsplatte maßangefertigt**  
Weiß/grau glänzendes Steinmuster.

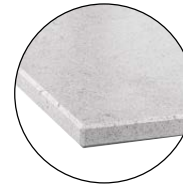

**LOCKEBO Arbeitsplatte maßangefertigt**  
Weiß/grau Steinmuster.

## Quarzkompositarbeitsplatten



Die Arbeitsplatte wird an deine Küchenlösung maßangepasst.

Damit sie passgenau vom Hersteller zu dir geliefert werden kann, ist einiges im Vorfeld abzuklären. Dabei helfen dir unsere Küchenmitarbeiter und Küchenmitarbeiterinnen gerne.

Bestellbar sind verschiedene Dekore von 15 cm bis 300 cm Länge und 30 cm bis 130 cm Tiefe mit einer Stärke von 2 cm.

### Kantenoptionen

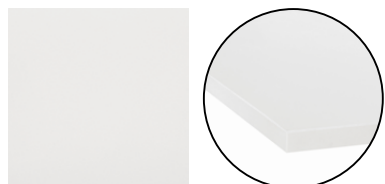
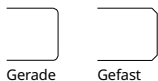

**KASKER Arbeitsplatte maßangefertigt**  
Weiß.

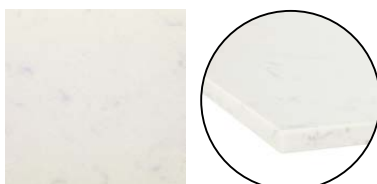

**KASKER Arbeitsplatte maßangefertigt**  
Weiß marmoriert.



**KASKER Arbeitsplatte maßangefertigt**  
Weiß Quarzmuster.



**KASKER Arbeitsplatte maßangefertigt**  
Schwarz Steinmuster.

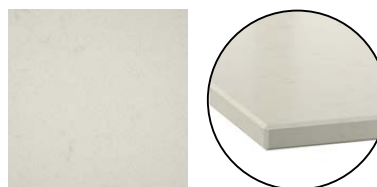

**KASKER Arbeitsplatte maßangefertigt**  
Weiß/hellgrau marmoriert.



**KASKER Arbeitsplatte maßangefertigt**  
Weiß/graubeige marmoriert.

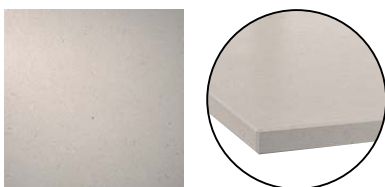

**KASKER Arbeitsplatte maßangefertigt**  
Hellgrau/beige marmoriert.

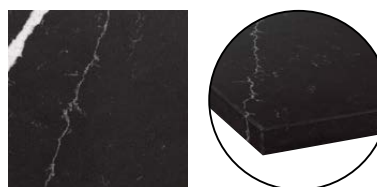

**KASKER Arbeitsplatte maßangefertigt**  
Schwarz weiß marmoriert.



Unser Preisrechner für Maßarbeitsplatten zeigt Dir sofort den voraussichtlichen Preis deiner Arbeitsplatte, wenn du sie jetzt schon planen möchtest.  
Probiere es aus unter  
[IKEA.de/Arbeitsplattenrechner](https://www.ikea.de/Arbeitsplattenrechner)

## Porzellan-Kompositarbeitsplatten



Die Arbeitsplatte wird an deine Küchenlösung maßangepasst.

Damit sie passgenau vom Hersteller zu dir geliefert werden kann, ist einiges im Vorfeld abzuklären. Dabei helfen dir unsere Küchenmitarbeiter und Küchenmitarbeiterinnen gerne.

Bestellbar sind verschiedene Dekore von 15 cm bis 315 cm Länge und 30 cm bis 140 cm Tiefe mit einer Stärke von 2 cm.

### Kantenoptionen



**MÖCKLARP Arbeitsplatte maßangefertigt**  
Matt weiß/marmoriert.

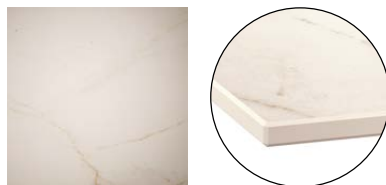

**MÖCKLARP Arbeitsplatte maßangefertigt**  
Mattiert elfenbeinweiß/marmoriert.

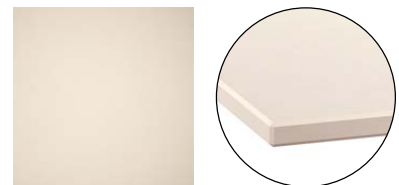

**MÖCKLARP Arbeitsplatte maßangefertigt**  
Mattiert elfenbeinweiß/Steinmuster.



**MÖCKLARP Arbeitsplatte maßangefertigt**  
Elfenbeinweiß poliert marmoriert.

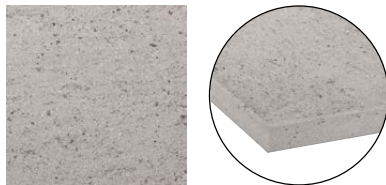

**MÖCKLARP Arbeitsplatte maßangefertigt**  
Betonmuster matt.

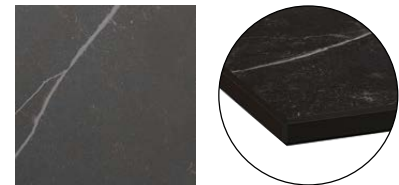

**MÖCKLARP Arbeitsplatte maßangefertigt**  
Matt schwarz/braun/marmoriert.

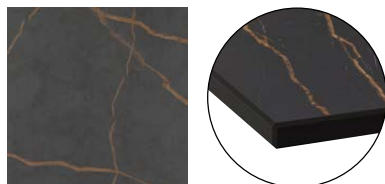

**MÖCKLARP Arbeitsplatte maßangefertigt**  
Matt schwarz/braun Steinmuster.

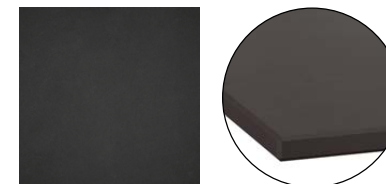

**MÖCKLARP Arbeitsplatte maßangefertigt**  
Matt schwarz/Steinmuster.



Unser Preisrechner für Maßarbeitsplatten zeigt Dir sofort den voraussichtlichen Preis deiner Arbeitsplatte, wenn du sie jetzt schon planen möchtest.  
Probiere es aus unter [IKEA.de/Arbeitsplattenrechner](https://www.ikea.de/Arbeitsplattenrechner)

## Arbeitsplattenzubehör



### FIXA Stützbeschlag Arbeitsplatte

Dieser Stützbeschlag wird am hinteren Teil der Arbeitsplatte angebracht, um diese zu sichern und zu stabilisieren – und um sie waagrecht zu halten, wenn sich darunter kein Schrank befindet.

Verzinkt 702.746.28



### FENSJÖ Dampfschutz

Unter die Arbeitsplatte geklebt, bietet der Dampfschutz Schutz gegen eindringende Feuchtigkeit über Geschirrspülern oder Backöfen.

Transparent 006.135.42



### TRIXIG Holzöl

Nur für den Innengebrauch. Das Holzöl dringt tief in die Poren einer Furnierarbeitsplatte ein, schützt die Oberfläche und macht sie widerstandsfähiger gegen Feuchtigkeit, verstärkt das Holzgefühl und sorgt für feinen Glanz.

500 ml 305.811.15



### TRIXIG Holzöl (Innengebrauch)

Für die Verwendung auf unbehandelten Holzoberflächen, auf denen Essen zubereitet wird. Dies verlängert die Lebensdauer.

250 ml 005.810.65

## Wandabschlussleisten

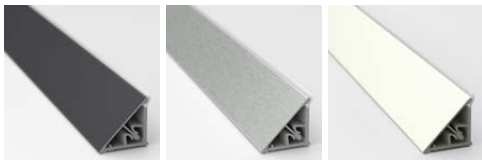

### BASKETORP Wandabschlussleiste

Für einen glatten Abschluss zwischen Arbeitsplatte und verschiedenen Wandmaterialien, auch Fliesen. 250 cm lang.

Anthrazit	705.911.60
Stahlfarben	305.911.62
Weiß	505.911.61



### HANSBYN Wandabschlussleiste

Massivholz lässt sich auf das gewünschte Maß kürzen und bei Bedarf abschleifen und oberflächenbehandeln. 246 cm lang.

Birke	904.890.05
Eiche	604.612.77
Nussbaum	204.890.04

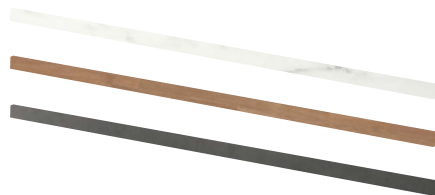

### RAMSÅS Wandabschlussleiste

Ausschließlich als Maßanfertigung auf Bestellung verfügbar. 100–150 mm hoch. Alle Farben von SIBBARP Wandpaneelen möglich (Bilder sind exemplarisch).

Maximale Länge 300 cm, Stärke 1,3 cm 504.925.28

## Die großen Vorteile einer maßgefertigten Arbeitsplatte

Diese Arbeitsplatten können nach Wunschmaßen angefertigt werden, sodass sie perfekt zur Küche passen. Du kannst die exakte Länge und Tiefe bestellen, die du für deine Kücheninsel oder Barlösung brauchst inklusive Vorfräsungen für Spüle, Mischbatterie und Kochfeld. Unsere Mitarbeiter achten bei der Bestellung außerdem darauf, dass wichtige Sicherheitsabstände eingehalten werden, damit sich deine Arbeitsplatte auch einfach montieren lässt.



Maßgefertigte Arbeitsplatten bieten die Freiheit, eine Kücheninsel zu gestalten, die perfekt zu deinem Raum und Lebensstil passt – mit individuell anpassbaren Längen, Tiefen und Layouts.



### Maßgefertigte Arbeitsplatten

Entwirf deine maßgefertigte Arbeitsplatte und dein Wandpaneel selbst in unserem Preisrechner, dann bekommst du sofort einen Kostenvoranschlag unter [IKEA.de/Arbeitsplattenrechner](https://www.ikea.de/Arbeitsplattenrechner)



Maßgefertigte Arbeitsplatten bieten Flexibilität und gestalterische Freiheit, um Funktionen wie ein untergeklebtes Spülbecken passgenau zu integrieren – ganz nach deinen individuellen Anforderungen. Sie lassen sich auch perfekt mit einem maßgefertigten Wandpaneel kombinieren, um ein stimmiges und hochwertiges Gesamtbild zu schaffen.



Maßgefertigte Arbeitsplatten und Wandpaneele ermöglichen es dir, eine Küche zu gestalten, die perfekt zu deinem Raum, Stil und deinen Bedürfnissen passt. Von individuell angepassten Maßen und integrierten Barlösungen bis hin zu Funktionen wie Spülbecken, Kochfeldern und Armaturenaussparungen – jedes Detail kann individuell angepasst werden, um ein funktionales und harmonisches Gesamtbild zu schaffen.

# Wandpaneele

---

## Wände im gleichen Stil

Mit einem Wandpaneel lässt sich die Küche schnell und leicht auffrischen. Es gibt sie in unterschiedlichen Ausführungen und Farben. Sie schützen die Wände vor Spritzern und Essensklecksen, wenn es in der Küche gerade hektisch zugeht.

Wandpaneele schließen bündig mit der Arbeitsplatte ab und du kannst dir damit den Look zusammenstellen, der dir vorschwebt. Es gibt sie in einer Vielzahl von Materialien und Ausführungen – manche sind sogar doppelseitig! Und wenn es ganz individuell sein soll, kann das Wandpaneel auch maßangefertigt werden.

## So wählst du ein Wandpaneel aus:

### 01

---

Wie groß ist dein Budget? Ein eleganter Look muss keine Unsummen kosten. Unsere Wandpaneele gibt es in einer Vielzahl an Materialien und Ausführungen, vor- sowie maßangefertigt, damit sie genau zu deinem Stil, Bedarf und Geldbeutel passen.

### 02

---

Was bevorzugst du in Sachen Material und Ausdruck? Die Wahl des Materials ist genauso wichtig wie die Farbe. Das Wandpaneel schließt bündig mit der Arbeitsplatte ab, daher sollten die Materialien und Farben der beiden Produkte gut zusammenpassen.

### 03

---

Du entscheidest, wo dein Wandpaneel endet: mit der Wand, mit der Unterkante deiner Wandschränke oder auf halber Höhe.



---

## Materialien

### Laminat

Laminatwandpaneele sehen lange toll aus und Spritzer und Fettflecken lassen sich leicht abwischen. Es stehen verschiedene Farben und Ausführungen für den perfekten Look zur Wahl.

### Glaskomposit

Die glänzende Oberfläche der Wandpaneele aus Glas sorgt für einen frischen, modernen Look in der Küche. Sie sind pflegeleicht und schützen vor Spritzern und Fettflecken.

### Quarzkomposit

Unsere Wandpaneele aus Quarzkomposit schützen die Wände vor Spritzern und Fettflecken. Und du bekommst ein Paneel mit der glatten hochwertigen Struktur von Quarzstein kombiniert mit einer langlebigen, pflegeleichten Oberfläche.

### Porzellan-Komposit

Wandpaneele aus Porzellan-Komposit sind sehr hitzebeständig, wasserfest und lassen sich einfach von Rückständen reinigen. Sie sind hart und glatt, das macht sie besonders hygienisch, fleck- und feuchtigkeitsbeständig.

## Wandpaneele zum Sofortmitnehmen – Laminat



Unsere LYSEKIL Wandpaneele lassen sich sofort mitnehmen und leicht installieren. Man schneidet sie einfach auf die geeignete Größe zu und bringt sie an. Wenn du dich an die beiliegende Montageanleitung hältst, kann nichts schiefgehen.



**Neu**

**LYSEKIL Wandpaneel**  
Doppelseitig, Edelstahl/Messing.

119,6×55 cm      806.233.92



**LYSEKIL Wandpaneel**  
Doppelseitig, schwarz/Sperrholzmuster.

119,6×55 cm      706.090.75



**LYSEKIL Wandpaneel**  
Doppelseitig, matt weiß marmoriert/weiß marmoriert.

119,6×55 cm      306.090.77

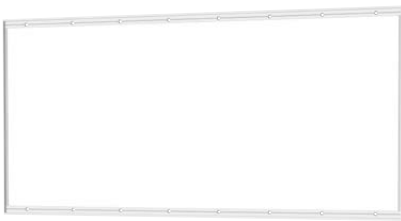

**LYSEKIL Aufhängeleiste**  
Aluminium.

120×55,4 cm      803.351.17

## Maßangefertigte Wandpaneele – Glaskomposit



Das Wandpaneel wird an deine Küchenlösung maßangepasst.

Damit es passgenau vom Hersteller zu dir geliefert werden kann, ist einiges im Vorfeld abzuklären. Dabei helfen dir unsere Küchenmitarbeiter und Küchenmitarbeiterinnen gerne.

Bestellbar sind verschiedenen Dekore von 20 cm bis 300 cm Länge und 10 cm bis 130 cm Höhe bei einer Stärke von 1,2 cm.



**TÄRNHULT Wandpaneel maßangefertigt**  
Weiß/grau Steinmuster.

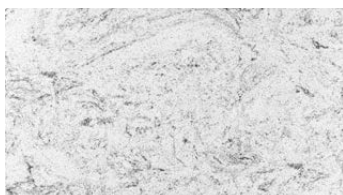

**TÄRNHULT Wandpaneel maßangefertigt**  
Weiß/grau glänzendes Steinmuster.



**TÄRNHULT Wandpaneel maßangefertigt**  
Hellgrau Steinmuster.



**TÄRNHULT Wandpaneel maßangefertigt**  
Dunkelbeige Kalksteinmuster.



**TÄRNHULT Wandpaneel maßangefertigt**  
Anthrazit Steinmuster.



Entwirf dein maßangefertigtes Wandpaneel selbst in unserem Preisrechner, dann bekommst du sofort einen Kostenvoranschlag unter [IKEA.de/Arbeitsplattenrechner](https://www.ikea.de/Arbeitsplattenrechner)

## Maßangefertigte Wandpaneele - Laminat

Max. Länge 360 cm. Max. Höhe 120 cm. Stärke 1,3 cm.

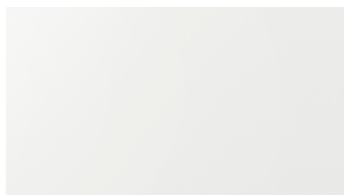

**SIBBARP Wandpaneel maßangefertigt**  
Weiß.



**SIBBARP Wandpaneel maßangefertigt**  
Hochglanz weiß.

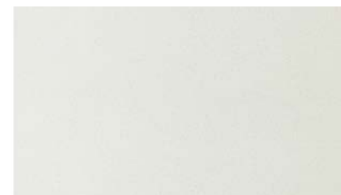

**SIBBARP Wandpaneel maßangefertigt**  
Weiß/hellgrau Steinmuster.



**SIBBARP Wandpaneel maßangefertigt**  
Weiß marmoriert.



**SIBBARP Wandpaneel maßangefertigt**  
Weiß matt marmoriert.



**SIBBARP Wandpaneel maßangefertigt**  
Graubeige Steinmuster.



**Neu**

**SIBBARP Wandpaneel maßangefertigt**  
Hellgrau Betonmuster.

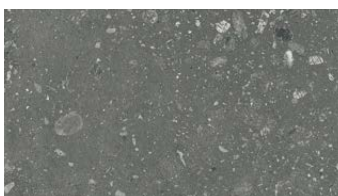

**SIBBARP Wandpaneel maßangefertigt**  
Grau Terrazzomuster.



**SIBBARP Wandpaneel maßangefertigt**  
Terrakottamuster.



**SIBBARP Wandpaneel maßangefertigt**  
Stahlfarben.



**SIBBARP Wandpaneel maßangefertigt**  
Aluminiumfarben.

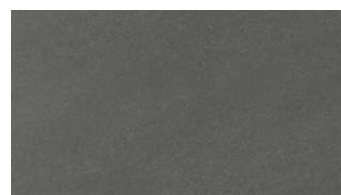

**SIBBARP Wandpaneel maßangefertigt**  
Dunkelgrau Steinmuster.



**SIBBARP Wandpaneel maßangefertigt**  
Eichenachbildung.



**SIBBARP Wandpaneel maßangefertigt**  
Eschenachbildung.



**SIBBARP Wandpaneel maßangefertigt**  
Braun Nussbaumnachbildung.



**SIBBARP Wandpaneel maßangefertigt**  
Sperrholzmuster.



**SIBBARP Wandpaneel maßangefertigt**  
Schwarz.



Entwirf dein maßangefertigtes Wandpaneel selbst in unserem Preisrechner, dann bekommst du sofort einen Kostenvoranschlag unter [IKEA.de/Arbeitsplattenrechner](https://www.ikea.de/Arbeitsplattenrechner)

## Maßangefertigte Wandpaneele - Quarzkomposit



Das Wandpaneel wird an deine Küchenlösung maßangepasst.

Damit es passgenau vom Hersteller zu dir geliefert werden kann, ist einiges im Vorfeld abzuklären. Dabei helfen dir unsere Küchenmitarbeiter und Küchenmitarbeiterinnen gerne.

Bestellbar sind verschiedenen Dekore von 20 cm bis 300 cm Länge und 10 cm bis 130 cm Höhe bei einer Stärke von 1,2 cm.



**RÄHULT Wandpaneel maßangefertigt**  
Weiß.

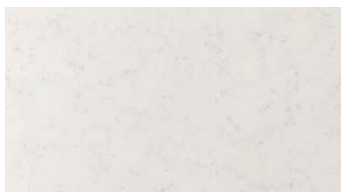

**RÄHULT Wandpaneel maßangefertigt**  
Weiß marmoriert.

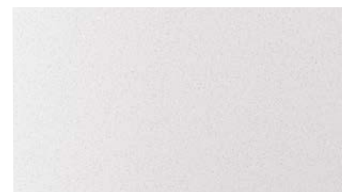

**RÄHULT Wandpaneel maßangefertigt**  
Weiß Quarzmuster.

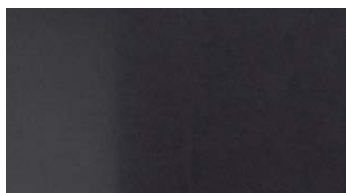

**RÄHULT Wandpaneel maßangefertigt**  
Schwarz Steinmuster.

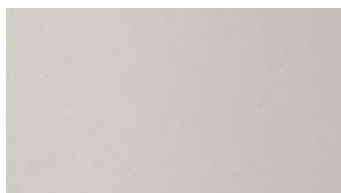

**RÄHULT Wandpaneel maßangefertigt**  
Weiß/hellgrau marmoriert.

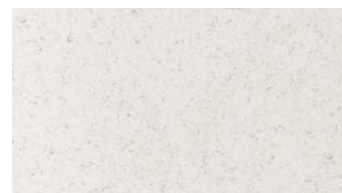

**RÄHULT Wandpaneel maßangefertigt**  
Weiß/graubeige marmoriert.

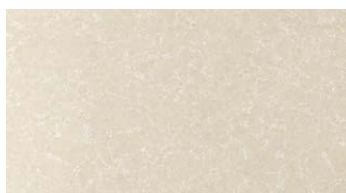

**RÄHULT Wandpaneel maßangefertigt**  
Hellgrau/beige Marmor.



**RÄHULT Wandpaneel maßangefertigt**  
Schwarz weiß marmoriert.

## Maßangefertigte Wandpaneele – Porzellan-Komposit



Das Wandpaneel wird an deine Küchenlösung maßangepasst.

Damit es passgenau vom Hersteller zu dir geliefert werden kann, ist einiges im Vorfeld abzuklären. Dabei helfen dir unsere Küchenmitarbeiter und Küchenmitarbeiterinnen gerne.

Bestellbar sind verschiedenen Dekore von 20 cm bis 315 cm Länge und 10 cm bis 140 cm Höhe bei einer Stärke von 1,2 cm.



**RUNSBÄCK Wandpaneel maßangefertigt**  
Matt weiß/marmoriert.



**RUNSBÄCK Wandpaneel maßangefertigt**  
Mattiert elfenbeinweiß/marmoriert.



**RUNSBÄCK Wandpaneel maßangefertigt**  
Mattiert elfenbeinweiß/Steinmuster.

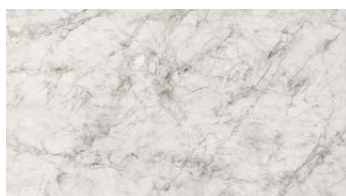

**RUNSBÄCK Wandpaneel maßangefertigt**  
Elfenbeinweiß poliert marmoriert.



**RUNSBÄCK Wandpaneel maßangefertigt**  
Betonmuster matt.



**RUNSBÄCK Wandpaneel maßangefertigt**  
Matt schwarz/braun/marmoriert.

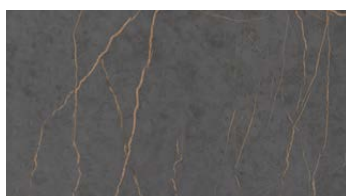

**RUNSBÄCK Wandpaneel maßangefertigt**  
Matt schwarz/braun Steinmuster.

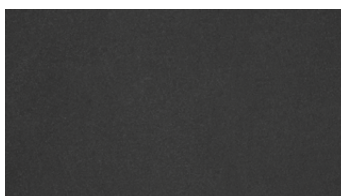

**RUNSBÄCK Wandpaneel maßangefertigt**  
Matt schwarz/Steinmuster.



Entwirf dein maßangefertigtes Wandpaneel selbst in unserem Preisrechner, dann bekommst du sofort einen Kostenvoranschlag unter [IKEA.de/Arbeitsplattenrechner](https://www.ikea.de/Arbeitsplattenrechner)

# So kaufst du maß- angefertigte Arbeitsplatten und Wandpaneele

---



## Maßangefertigt und passgenau

Mithilfe unseres einfachen Online-Preisrechners lassen sich Arbeitsplatte und Wandpaneel leicht selbst und passgenau planen. Du bekommst sofort eine Einschätzung über die Gesamtkosten. Außerdem kannst du aus verschiedenen Arbeitsplatten, Wandpaneelen und Spülenmaterialien in verschiedenen Größen und Stilen auswählen, um deine Küche ganz wie du es magst zu gestalten. Mit dem Preisrechner lassen sich superleicht verschiedene Optionen ausprobieren und Preise vergleichen.

Mehr dazu unter [IKEA.de/Arbeitsplattenrechner](https://www.ikea.de/Arbeitsplattenrechner)

## 01

---

### Material und Farbe

Wähle Material und Farbe. Bei Arbeitsplatten: Laminat oder Echtholzfurnier. Für Wandpaneele: Laminat.

## 02

---

### Die Kanten

Wähle die gewünschte Form und das Material für die Kanten aus. Je nach Material der Arbeitsplatte stehen verschiedene Optionen zur Wahl.

## 03

---

### Das Spülbecken

Jetzt wählst du das Spülbecken: entweder als Einbaubecken oder Unterbauspüle.

## 04

---

### Nimm Maß

Nun misst du aus, welche Größe und Form die Arbeitsplatte haben soll. Wenn du dabei oder bei anderen Messarbeiten Hilfe brauchst, kommt unser Aufmaßservice gerne zu dir nach Hause.

## 05

---

### Brauchst du Hilfe?

Unser Online-Preisrechner hilft dir, Arbeitsplatte und Wandpaneel passgenau zu planen. Oder du wendest dich an die Küchenabteilung in deinem nächsten Einrichtungshaus.

## 06

---

### Bestellung

Für die Bestellung von Arbeitsplatte und Wandpaneel wendest du dich bitte an die Küchenabteilung in deinem nächsten Einrichtungshaus.

## So misst du die Arbeitsplatte aus

Es ist sehr wichtig, dass Du die Maße Deiner neuen Arbeitsplatte genau nimmst. Besonders dann, wenn Du eine maßangefertigte Arbeitsplatte bestellen möchtest.

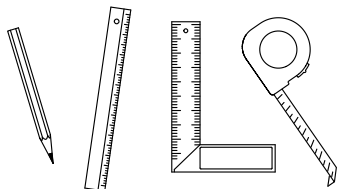

**01** Das brauchst du griffbereit: Zollstock oder Maßband, Stift, Papier und einen Winkelmesser.

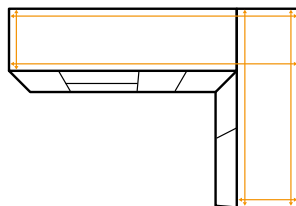

**02** Du beginnst mit dem Ausmessen in der Ecke, in der die Arbeitsplatte die Wand berührt. Miss alle Längen- und Tiefenmaße an zwei unterschiedlichen Punkten, z. B. vorne und hinten. Miss immer bis zum Ende der Korpusreihe inkl. der Deckseiten. Vergiss nicht, 15 mm Überhang seitlich und auf der Vorderseite hinzuzufügen.

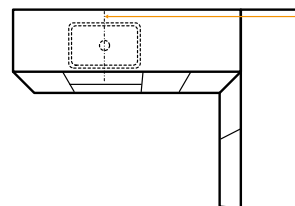

**03** Für das Ausmessen des Spülausschnitts beginnst du mit dem Messen an derselben Stelle, wo du vorher Maß genommen hast, und misst zur Mitte des Spülkorpus.

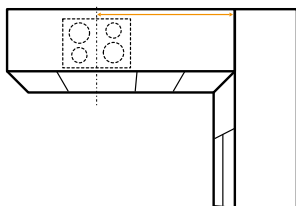

**04** Genauso machst du es mit dem Kochfeldkorpus, wenn du den Ausschnitt für dein Kochfeld ausmisst.

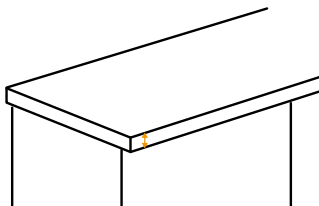

**05** Wenn Du Deine vorhandene Arbeitsplatte austauschen möchtest, miss noch die Stärke deiner aktuellen Arbeitsplatte.

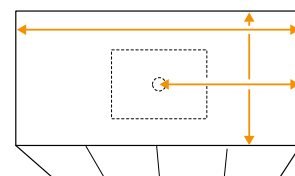

**06** Möchtest Du eine Arbeitsplatte für Deine Kücheninsel? Miss deine bestehende Arbeitsplatte, wenn Du sie austauschen möchtest. Miss dabei auch die Mittelpunkte deiner bisherigen Ausschnitte.

## Wir helfen dir gern

Du möchtest eine maßangefertigte Arbeitsplatte, bist dir aber unsicher wegen der Maße? Dann kommen wir gerne zu dir nach Hause, messen deine IKEA Küche aus und machen dir einen Kostenvoranschlag.

Wenn deine neue Arbeitsplatte fertig ist, liefern wir sie dir nach Hause. Wenn du möchtest, bauen wir sie dir sogar ein. Dabei nehmen wir auch die gesamte Verpackung mit und recyceln sie.



**Aufmaß**



**Lieferservice**



**Montage**

Mehr über unsere Services auf **Seite 122** oder unter **IKEA.de/Küchenservice**

# Spülen

---

## Immer was los

Die Spüle und der Bereich darum gehören zu den Orten in der Küche, an denen viel passiert. Du bereitest Zutaten vor und wäschst das Gemüse, stapelst darin das schmutzige Geschirr und spülst es ab. Damit alle Tätigkeiten so leicht wie möglich von der Hand gehen, solltest du Spüle und Zubehör so auswählen, dass sie zu deinem Bedarf und deinen gewohnten Abläufen passen.

## So wählst du eine Spüle aus

### 01

---

Wie viel Platz hast du für die Spüle? Unsere Spülenschränke gibt es in 40, 60 oder 80 cm Breite.

### 02

---

Denke darüber nach, wie du die Zutaten vorbereitest und wie du spülst. Hast du einen Geschirrspüler oder spülst du von Hand? Brauchst du ein oder zwei Becken oder eine Spüle mit Abtropffläche?

### 03

---

Ergänze deine Spüle mit Zubehör, mit dem du den Bereich rundherum organisieren kannst – beim Vorbereiten von Zutaten und beim Spülen.

Inklusive  
**25**  
Jahre Garantie

Wir testen unsere Spülen, um sicherzugehen, dass sie den Anforderungen des Alltags standhalten. Darum geben wir auf unsere Spülen eine 25-jährige Garantie (FYNDIG ausgenommen). Mehr dazu auf **Seite 124**.



---

## Unser Spülensortiment

### Spülen mit 1 Becken

Bei wenig Platz ist eine Spüle mit einem Becken eine gute Wahl. In einem großen Becken kannst du außerdem bequem große Töpfe und Pfannen abspülen. Mit passendem Zubehör wird das eine Becken so funktional wie möglich.

### Spülen mit 2 Becken

Zwei Becken sind ideal, wenn du gerne mehrere Dinge auf einmal erledigst. Wenn sich also z. B. in dem einen Becken das schmutzige Geschirr stapelt, kannst du im anderen Becken bequem das Gemüse putzen.

### Spülen mit 1½ Becken

Eine Spüle mit 1½ Becken bietet dir die gleichen Vorteile wie eine Spüle mit 2 Becken nur auf weniger Raum.

### Spülen mit Abtropffläche

Eine Spüle mit Abtropffläche eignet sich bestens, um darauf Geschirr trocknen zu lassen, da überschüssiges Wasser direkt in das Becken fließen kann. Alle unsere Spülen mit Abtropffläche lassen sich drehen. So kannst du also wählen, ob die Abtropffläche lieber auf der linken oder rechten Seite haben möchtest.

## Passend für mind. 80 cm breite Schränke



### VRESJÖN Einbauspüle 1 Becken

73×44 cm. Mit LILLVIKEN Kappe. Bohrung für die Mischbatterie in der Arbeitsplatte notwendig. Ecken mit kleinem Radius bieten mehr Platz zum Spülen.

Edelstahl 294.257.29

Eingearbeitet



### HILLESJÖN Einbauspüle 1½ Becken

75×46 cm. Bohrung für Mischbatterie in Arbeitsplatte notwendig. Kann in eine Maßarbeitsplatte eingearbeitet werden.

Edelstahl 291.711.38

Eingearbeitet



### VATTUDALEN Einbauspüle 2 Becken mit Abtropffläche

110×53 cm. Die Abtropffläche kann rechts oder links platziert werden. Bohrung für die Mischbatterie in der Arbeitsplatte notwendig. Kann in eine Maßarbeitsplatte eingearbeitet werden.

Edelstahl 091.581.90

Eingearbeitet



### HAVSEN Aufsatzspüle 2 Becken mit Frontblende

82×48 cm. Bohrung für die Mischbatterie in der Arbeitsplatte notwendig. Geringer Abstand zum Spülbecken entlastet den Rücken, da kein Vorbeugen notwendig ist. Keramik.

Weiß 792.502.65



### KILSVIKEN Einbauspüle 1 Becken

72×46 cm. Mit LILLVIKEN Kappe. Kann in eine Maßarbeitsplatte eingearbeitet werden. Bohrung für die Mischbatterie in der Arbeitsplatte notwendig. Quarzkomposit.

Weiß 995.903.96

Eingearbeitet



### KILSVIKEN Einbauspüle 1 Becken

72×46 cm. Mit LILLVIKEN Kappe. Kann in eine Maßarbeitsplatte eingearbeitet werden. Bohrung für die Mischbatterie in der Arbeitsplatte notwendig. Quarzkomposit.

Schwarz 293.370.25

Eingearbeitet



### TALLSJÖN Spülbecken mit Frontblende

80×65 cm. Mit 2 herausdrückbaren Öffnungen für z. B. Seifenspender. Wird in der natürlichen Verbindung zwischen zwei separaten Arbeitsplatten montiert. Ein Ausschnitt für die Spüle ist somit überflüssig. Quarzkomposit.

Dunkelgrau 994.913.63

Eingearbeitet



### Spülen aus Quarz-Komposit

KILSVIKEN Spülen sind aus hitzebeständigem Quarz-Komposit hergestellt. Das Material, mit einer glatter und porenfreier Oberfläche, ist fleckabweisend und damit sehr leicht zu reinigen. Die natürlichen Farbvariationen machen jede Spüle zu einem Unikat.



Erfahre mehr über eingearbeitete Spülen auf Seite 80.

## Passend für mind. 60 cm breite Schränke



### FYNDIG Einbauspüle 1 Becken

46×40 cm. Bohrung für die Mischbatterie in der Arbeitsplatte notwendig.

Edelstahl 591.580.03



### FYNDIG Einbauspüle 1 Becken mit Abtropffläche

70×50 cm. Die Abtropffläche kann rechts oder links platziert werden.

Edelstahl 091.581.85



### BOHOLMEN Einbauspüle 1 Becken

Ø 45 cm. Bohrung für die Mischbatterie in der Arbeitsplatte notwendig. Kann in eine Maßarbeitsplatte eingearbeitet werden.

Edelstahl 791.574.94

Eingearbeitet



### VRESJÖN Einbauspüle 1 Becken

54×44 cm. Mit LILLVIKEN Kappe. Bohrung für die Mischbatterie in der Arbeitsplatte notwendig. Ecken mit kleinem Radius bieten mehr Platz zum Spülen.

Edelstahl 994.257.21

Eingearbeitet



### HILLESJÖN Einbauspüle 1 Becken

56×46 cm. Kann in eine Maßarbeitsplatte eingearbeitet werden. Bohrung für die Mischbatterie in der Arbeitsplatte notwendig.

Edelstahl 794.017.35

Eingearbeitet



### HILLESJÖN Einbauspüle 1½ Becken

58×46 cm. Bohrung für die Mischbatterie in der Arbeitsplatte notwendig. Kann in eine Maßarbeitsplatte eingearbeitet werden.

Edelstahl 491.406.31

Eingearbeitet



### LÅNGUDDEN Einbauspüle 1 Becken

46×46 cm. Kann in eine Maßarbeitsplatte eingearbeitet werden.

Edelstahl 591.573.91

Eingearbeitet



### LÅNGUDDEN Einbauspüle 1 Becken

56×53 cm. Kann in eine Maßarbeitsplatte eingearbeitet werden.

Edelstahl 291.574.77

Eingearbeitet



### AMMERÅN Aufsatzspüle 1 Becken

60×63,5 cm. Diese Spüle ersetzt eine Arbeitsplatte, sodass ein Ausschnitt nicht notwendig ist. Passend für Arbeitsplatten mit 2,8 cm Stärke.

Edelstahl 591.581.64



**VATTUDALEN Einbauspüle 1 Becken mit Abtropffläche** 69×47 cm. Die Abtropffläche kann rechts oder links platziert werden. Bohrung für die Mischbatterie in der Arbeitsplatte notwendig. Kann in eine Maßarbeitsplatte eingearbeitet werden.

Edelstahl 691.581.68

Eingearbeitet



**VATTUDALEN Einbauspüle 1 Becken mit Abtropffläche** 86×47 cm. Die Abtropffläche kann rechts oder links platziert werden. Bohrung für die Mischbatterie in der Arbeitsplatte notwendig. Kann in eine Maßarbeitsplatte eingearbeitet werden.

Edelstahl 291.581.89

Eingearbeitet



**VATTUDALEN Einbauspüle 1½ Becken mit Abtropffläche** 88×53 cm. Die Abtropffläche kann rechts oder links platziert werden. Kann in eine Maßarbeitsplatte eingearbeitet werden.

Edelstahl 891.581.91

Eingearbeitet

**Passend für mind. 60 cm breite Schränke**



**KILSVIKEN Einbauspüle 1 Becken**  
56×46 cm. Mit LILLVIKEN Kappe. Kann in eine Maßarbeitsplatte eingearbeitet werden. Bohrung für die Mischbatterie in der Arbeitsplatte notwendig. Quarzkomposit.

Schwarz 593.370.24  
Eingearbeitet



**KILSVIKEN Einbauspüle 1 Becken mit Abtropffläche**  
72×46 cm. Mit LILLVIKEN Kappe. Die Abtropffläche kann rechts oder links platziert werden. Kann in eine Maßarbeitsplatte eingearbeitet werden. Bohrung für die Mischbatterie in der Arbeitsplatte notwendig. Quarzkomposit.

Schwarz 893.370.27  
Eingearbeitet



**KILSVIKEN Einbauspüle 1 Becken**  
Ø 47 cm. Mit LILLVIKEN Kappe. Kann in eine Maßarbeitsplatte eingearbeitet werden. Bohrung für die Mischbatterie in der Arbeitsplatte notwendig. Quarzkomposit.

Schwarz 293.370.30  
Eingearbeitet



**KILSVIKEN Einbauspüle 1 Becken**  
56×46 cm. LILLVIKEN Kappe. Kann in eine Maßarbeitsplatte eingearbeitet werden. Bohrung für die Mischbatterie in der Arbeitsplatte notwendig. Quarzkomposit.

Graubeige 795.903.97  
Eingearbeitet



**KILSVIKEN Einbauspüle 1 Becken mit Abtropffläche**  
72×46 cm. Mit LILLVIKEN Kappe. Die Abtropffläche kann rechts oder links platziert werden. Kann in eine Maßarbeitsplatte eingearbeitet werden. Bohrung für die Mischbatterie in der Arbeitsplatte notwendig. Quarzkomposit.

Graubeige 395.903.99  
Eingearbeitet



**TALLSJÖN Spülbecken mit Frontblende**  
60×65 cm. Mit 2 herausdrückbaren Öffnungen für z.B. Seifenspender. Wird in der natürlichen Verbindung zwischen zwei separaten Arbeitsplatten montiert. Ein Ausschnitt für die Spüle ist somit überflüssig. Quarzkomposit.

Dunkelgrau 094.913.48  
Eingearbeitet



**KILSVIKEN Einbauspüle 1 Becken**  
56×46 cm. Mit LILLVIKEN Kappe. Kann in eine Maßarbeitsplatte eingearbeitet werden. Bohrung für die Mischbatterie in der Arbeitsplatte notwendig. Quarzkomposit.

Weiß 095.792.18  
Eingearbeitet



**KILSVIKEN Einbauspüle 1 Becken mit Abtropffläche**  
72×46 cm. Mit LILLVIKEN Kappe. Die Abtropffläche kann rechts oder links platziert werden. Kann in eine Maßarbeitsplatte eingearbeitet werden. Bohrung für die Mischbatterie in der Arbeitsplatte notwendig. Quarzkomposit.

Weiß 595.903.98  
Eingearbeitet



**HAVSEN Einbauspüle 1 Becken**  
53×47 cm. Bohrung für die Mischbatterie in der Arbeitsplatte notwendig. Keramik.

Weiß 392.537.13



**HAVSEN Aufsatzspüle 1 Becken mit Frontblende**  
62×48 cm. Bohrung für die Mischbatterie in der Arbeitsplatte notwendig. Geringer Abstand zum Spülbecken entlastet den Rücken, da kein Vorbeugen notwendig ist. Keramik.

Weiß 192.537.14

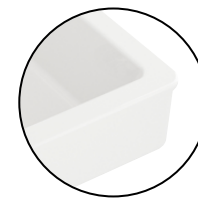

**Spülen aus Keramik**  
HAVSEN Spülen aus Keramik werden in Brennöfen glasiert. Dadurch wird jede Spüle zu einem Unikat und die angegebenen Maße können variieren. Dank abgerundeter Ecken leicht zu reinigen.

## Passend für mind. 40 cm breite Schränke



**BOHOLMEN Einbauspüle 1 Becken**  
47×30 cm. Bohrung für die Mischbatterie in der Arbeitsplatte notwendig.

Edelstahl 991.575.01

Eingearbeitet



**VRESJÖN Einbauspüle 1 Becken**  
44×37 cm. Mit LILLVIKEN Kappe. Bohrung für die Mischbatterie in der Arbeitsplatte notwendig. Ecken mit kleinem Radius bieten mehr Platz zum Spülen.

Edelstahl 094.257.06

Eingearbeitet



**KILSVIKEN Einbauspüle 1 Becken**  
36×46 cm. Mit LILLVIKEN Kappe. Kann in eine Maßarbeitsplatte eingearbeitet werden. Bohrung für die Mischbatterie in der Arbeitsplatte notwendig. Quarzkomposit.

Schwarz 693.370.28

Eingearbeitet



### LILLVIKEN Kappe

Haftet per Magnet und kann als Griff zum Anheben des Siebs benutzt werden. Die Kappe bildet am Boden des Beckens eine glatte Oberfläche und verhindert zusammen mit dem Siebkorb, dass Lebensmittelreste in den Siphon geraten. Macht die Spüle pflegeleicht.

203.178.52

## Siphons und Zubehör für Spülen



### LILLVIKEN Siphon 1 Becken

Mit Anschluss für Geschirrspüler oder Waschmaschine. Abflusstopp mit Sieb aus Edelstahl inklusive. Dichtungen aus synthetischem Gummi und Rohr aus Polypropylen.

103.115.39



### LILLVIKEN Siphon 2 Becken

Mit Anschluss für Geschirrspüler und Waschmaschine. Abflusstopp mit Sieb aus Edelstahl inklusive. Dichtungen aus synthetischem Gummi und Rohr aus Polypropylen.

903.115.40



### LILLVIKEN Extraanschluss für Siphon

Ermöglicht den Anschluss eines weiteren Elektrogeräts an LILLVIKEN Siphon mit einem Becken. Zum Beispiel wenn du einen Geschirrspüler und eine Waschmaschine in der Küche hast. Dichtungen aus synthetischem Gummi und Rohr aus Polypropylen.

403.883.15

# Eingearbeitete Spülen

---

Eingearbeitete Spülen sorgen für einen sauberen Look und sind 100 % wasserdicht versiegelt. Sie erleichtern das Putzen, weil keine Speisereste anhaften können. In Quarzarbeitsplatten kannst du sogar Ablaufrinnen

einfräsen lassen. Das schafft zusätzlichen Platz auf deiner Arbeitsfläche. Du kannst eingearbeitete Spülen zusammen mit deiner maßangefertigten Arbeitsplatte bestellen. So wird die Arbeitsplatte ein perfektes Kunstwerk.

## Eingearbeitete Spüle in einer Quarzarbeitsplatte



## Eingearbeitete Spüle in einer Laminatarbeitsplatte





# Mischbatterien

## Bestmöglich Wasser sparen

Die Erdoberfläche ist zwar größtenteils von Wasser bedeckt, doch nur ein geringer Teil davon ist trinkbar und noch weniger davon zugänglich. Kein Organismus kann ohne Wasser auskommen, da kein neues Wasser entsteht. Das vorhandene Wasser wird ständig recycelt, aber der Frischwasservorrat ist überbeansprucht, nicht gleichmäßig verteilt und durch Verschmutzung, Verunreinigung und Klimawandel bedroht. Darum haben wir alle unsere Küchenmischbatterien mit einem Strahlregler versehen, der den Wasserverbrauch um bis zu 40% bei gleichem Wasserdruck reduziert. Strahlregler sind nicht unsere Erfindung, aber sie sind ein wichtiges Beispiel dafür, wie wir gemeinsam daran arbeiten können, Wasser zu sparen, damit alle davon profitieren.

Die Warmwasserbereitung hat einen großen Anteil an den Energiekosten in jedem Haushalt. Eine effizientere Nutzung von Wasser kann damit die Energiekosten senken und letztendlich dazu beitragen, den CO<sub>2</sub>-Ausstoß zu reduzieren.

Vergleiche die Informationen auf dem Unified Water Label bei deinem Einkauf. Das Etikett verfügt über ein klares Farbcodiersystem, das die Verbrauchswerte anzeigt. Umweltfreundliche Produkte haben dabei einen grünen Pfeil.

Mehr Informationen unter [www.uwla.eu](http://www.uwla.eu)

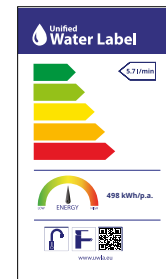

Inklusive

**10**

Jahre Garantie

Alle unsere Küchenmischbatterien wurden getestet und von unabhängigen Dritten zugelassen, damit sie die Anforderungen der relevanten nationalen und internationalen Standards in Bezug auf Verarbeitung, Handhabung, Qualität, Sicherheit und Hygiene erfüllen oder sogar übertreffen. Alle Küchenmischbatterien haben eine 10-jährige Garantie. Mehr dazu auf **Seite 124**.



# Funktionen



 **Küchenmischbatterien mit Normalstrahl**



 **Küchenmischbatterien mit Brausestrahl**



 **Küchenmischbatterien mit Powerstrahl**



 **Küchenmischbatterien mit ausziehbarem Auslauf**



 **Küchenmischbatterien mit Ausziehbrause**



 **Küchenmischbatterien mit Stopp-/Pausenfunktion**



 **Küchenmischbatterien mit 120° Schwenkbereich**



 **Küchenmischbatterien mit 360° Schwenkbereich**



 **Küchenmischbatterien mit Luftsprudler**

## Küchenmischbatterien



8.0 l/min\*

### LAGAN Mischbatterie

16 cm hoch.

Verchromt 100.850.27



7.0 l/min\*

Neu

### MAJSJÖN Küchenmischbatterie oberer Hebel

24 cm hoch.

Stahlfarben 306.009.01



7.0 l/min\*

Neu

### TAKSJÖN Küchenmischbatterie oberer Hebel

27,4 cm hoch.

Stahlfarben 006.023.03



7.5 l/min\*

Neu

### SALLSJÖN Mischbatterie mit Seitenhebel

27 cm hoch.

Stahlfarben 906.020.25



7.5 l/min\*

Neu

### SALLSJÖN Küchenmischbatterie mit Seitenhebel

36 cm hoch.

Stahlfarben 706.009.04

Schwarz 106.045.56

Messingfarben 906.045.57



8.0 l/min\*

### ÄLMAREN Mischbatterie

36 cm hoch.

Edelstahlfarben 004.551.61

Schwarz 006.035.00



8.0 l/min\*

### INSJÖN Mischbatterie

40 cm hoch.

Verchromt 703.701.25



7.5 l/min\*

Neu

### TAKSJÖN Küchenmischbatterie mit Seitenhebel

30 cm hoch.

Stahlfarben 806.023.04

Schwarz 506.045.64



8.0 l/min\*

### GLITTRAN Mischbatterie

28 cm hoch.

Schwarz 905.199.36

Messingfarben 104.685.11



8.0 l/min\*

### EDSVIK Zweigriff-Mischbatterie

32 cm hoch.

Verchromt 000.318.41





## Küchenmischbatterien mit ausziehbarem Auslauf



▶ 8.0 l/min\*

**ÄLMAREN** Mischbatterie mit ausziehbarem Auslauf  
36 cm hoch.

Edelstahlfarben	803.416.46
Schwarz	506.034.99



▶ 7.0 l/min\*

**Neu**

**SALLSJÖN** Küchenmischbatterie mit ausziehbarem Auslauf  
37 cm hoch.

Stahlfarben	906.089.37
Schwarz	706.089.38



▶ 7.0 l/min\*

**Neu**

**MAJSJÖN** Küchenmischbatterie mit ausziehbarem Auslauf  
33 cm hoch.

Stahlfarben	706.019.13
Schwarz	706.238.73



## Küchenmischbatterien mit Ausziehbrause



▶ 7.0 l/min\*

**Neu**

**SALLSJÖN** Küchenmischbatterie mit Ausziehbrause  
48 cm hoch.

Stahlfarben	506.045.59
Schwarz	506.020.27



▶ 7.5 l/min\*

**Neu**

**TAKSJÖN** Küchenmischbatterie mit Ausziehbrause  
47 cm hoch.

Stahlfarben	506.023.05
-------------	------------

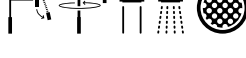

▶ 7.0 l/min\*

**Neu**

**MAJSJÖN** Küchenmischbatterie mit Ausziehbrause  
56 cm hoch.

Stahlfarben	506.019.14
-------------	------------



## Spezielle Küchenmischbatterien



▶ 5.0 l/min\*

**VENSJÖN** Niederdruckmischbatterie

Wenn Wasser in einem Warmwasserbereiter erhitzt wird, dehnt es sich aus und tropft aus dem Hahn. Dies ist normal und verhindert, dass sich im Warmwasserbereiter zu hoher Druck bildet, wodurch Schäden entstehen könnten. Schwenkbarer Hahn: 360°.

Verchromt	704.746.94
-----------	------------



▶ 8.0 l/min\*

**JUTTERN** Mischbatterie klappbar

Zum Öffnen des Fensters die Mischbatterie abklappen. 35 cm hoch.

Verchromt	504.280.71
-----------	------------

## Spülzubehör

Unser Spülzubehör unterstützt alle Aktivitäten rund um die Spüle und erleichtert das Zubereiten von Zutaten und den Abwasch. Außerdem helfen sie dir, Wasser und auch Platz zu sparen.



### NORRSJÖN Schneidebrett

Das Schneidebrett kann über das Spülbecken gelegt werden – schafft zusätzliche Arbeitsfläche und verdeckt ungespültes Geschirr. 44×42 cm, 1,6 cm stark.

Geölte, massive Eiche 403.397.11



### NORRSJÖN Durchschlag

Passt in alle Becken der NORRSJÖN Serie. Geeignet als Sieb zum Waschen von Gemüse und Salat oder zum Abschütten von Nudeln usw. 42×19 cm, 9 cm hoch.

Edelstahl/Gummi 003.397.13



### LILLHAVET Schneidebrett

Gibt zusätzliche Arbeitsfläche beim Auflegen auf das Spülbecken.

48×17 cm 405.128.00  
49×35 cm 505.034.33



### LILLHAVET Abtropfgestell

Kann direkt auf der Spüle platziert werden oder mit dem Abtropftablett auf der Arbeitsplatte. 48×17 cm, 14 cm hoch.

Anthrazit 804.612.76



### SKOLÄST Ablage für die Spüle

Max. Belastung: 2 kg. Hängt dank der rutschfesten Unterseite der Griffe sicher auf der Spülbeckenkante. Ausziehbar 39 bis 54 cm.

Grün 605.566.85



### ORDNING Abtropfgestell

Platz für 29 Teller. 50×27 cm, 36 cm hoch.

Edelstahl 100.181.94



### KVOT Abtropfgestell

Platz für 18 Teller. Pulverbeschichteter Stahl. 48×29 cm, 23 cm hoch.

Schwarz 106.053.15



### STÄMLING Abtropfgestell

Das ablaufende Wasser sammelt sich in der Auffangschale und kommt nicht mit dem abgestellten Geschirr und Besteck in Berührung. Polypropylen. 48×15 cm, 11 cm hoch.

Elfenbeinweiß 705.659.48



### RINNIG Ablage für die Spüle

Haftet durch Saugnapf auf glatten Oberflächen wie Glas, Spiegelglas und Kacheln.

Schwarz 805.954.45

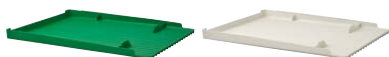

### RINNING Abtropfgestell, zweiseitig

Bei dem Abtropfgestell kann man das Wasser entweder direkt ins Spülbecken ablaufen lassen oder gesammeltes Wasser später abgießen. 40×31 cm.

Grün 206.013.50  
Weiß 606.013.48



### VÄLVÄRDAD Sortierbox

22,5×9 cm, 12,5 cm, Pulverbeschichteter Stahl.

Weiß 705.954.36



# Schubladen- organisation

---

## Eine wunderbar funktionelle Küche

Nur wenn alles einen eigenen Platz hat, ist deine Küche funktionell. Dank cleverer Organisation und Zubehör findest du, was du brauchst, ohne langes Suchen.

## Deine Lieblingshelfer

Einsätze, Boxen und Behälter für die Abfalltrennung helfen dir, den Platz in den Küchenschränken optimal zu nutzen.

Wir bieten Zubehör, das vielerlei Zwecke erfüllt und mit dem du den Bereich rund um die Spüle bestens nutzen kannst und das den Arbeitsfluss beim Vorbereiten von Zutaten und beim Abwasch erleichtert.

Auch die Wände lassen sich in der Küche nutzen. Dank cleverer Wandaufbewahrung sind oft genutzte Utensilien schnell zur Hand und gleichzeitig bleibt mehr Platz auf der Arbeitsfläche frei.



## Die perfekte Kombination für die Schublade

Wenn du weniger suchen musst, bleibt mehr Zeit fürs Kochen. Clevere Kästen und Einsätze sorgen für beste Organisation von Besteck und Küchenutensilien.

### 40 cm Schublade

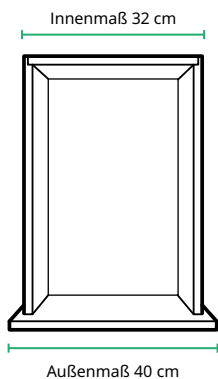

1× UPPDATERA Besteckkasten 32×50 cm



1× UPPDATERA Besteckkasten 32×50 cm

### 60 cm Schublade

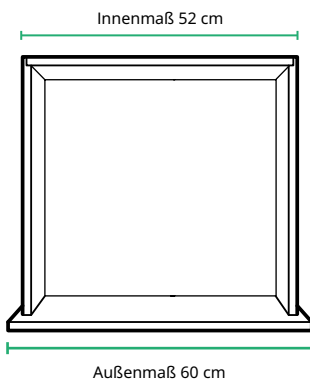

1× UPPDATERA Besteckkasten 32×50 cm  
1× UPPDATERA Kasten für  
Küchenutensilien 20×50 cm



1× UPPDATERA Besteckkasten 32×50 cm  
1× UPPDATERA Kasten für  
Küchenutensilien, 20×50 cm  
1× UPPDATERA Gewürzeinsatz



1× UPPDATERA Besteckkasten 52×50 cm



1× UPPDATERA Besteckkasten 32×50 cm  
1× UPPDATERA Kasten für  
Küchenutensilien 20×50 cm  
1× UPPDATERA Messereinsatz

### 80 cm Schublade

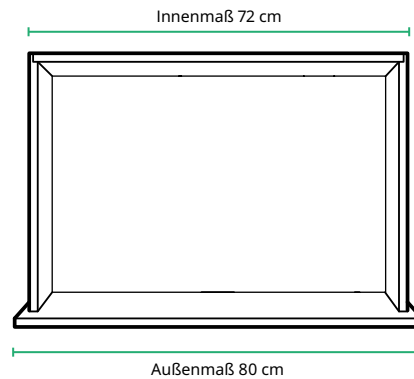

1× UPPDATERA Besteckkasten 32×50 cm  
2× UPPDATERA Kasten für  
Küchenutensilien 20×50 cm



1× UPPDATERA Besteckkasten 32×50 cm  
2× UPPDATERA Kasten für  
Küchenutensilien 20×50 cm  
1× UPPDATERA Messereinsatz



1× UPPDATERA Besteckkasten 52×50 cm  
1× UPPDATERA Kasten für  
Küchenutensilien 20×50 cm



1× UPPDATERA Besteckkasten 52×50 cm  
1× UPPDATERA Kasten für Küchenutensilien  
20×50 cm  
1× UPPDATERA Messereinsatz

## UPPDATERA Inneneinrichtung

Wähle Inneneinrichtung, die zur Größe der Schublade und zu deinem Besteck und den Utensilien passt. Es

ist ratsam, Dinge dort aufzubewahren, wo du sie am meisten brauchst, dann geht alles leichter von der Hand.

## Kasten für Küchenutensilien



**UPPDATERA Kasten für Küchenutensilien**  
Polypropylenkunststoff.  
20×31 cm 104.600.15



**Neu**

**UPPDATERA Kasten für Küchenutensilien**  
Gebeizter und klar lackierter Bambus.  
20×31 cm 606.180.99



**Neu**

**UPPDATERA Kasten für Küchenutensilien**  
Polypropylenkunststoff.  
20×47 cm 906.138.11



**UPPDATERA Kasten für Küchenutensilien**  
Polypropylenkunststoff.  
20×50 cm 504.600.18



**Neu**

**UPPDATERA Kasten für Küchenutensilien**  
Gebeizter und klar lackierter Bambus.  
10×50 cm 006.180.97



**Neu**

**UPPDATERA Kasten für Küchenutensilien**  
Gebeizter und klar lackierter Bambus.  
20×50 cm 006.181.01

## Besteckkasten



**UPPDATERA Besteckkasten**  
Polypropylenkunststoff.  
32×31 cm 704.600.17



**UPPDATERA Besteckkasten**  
Gebeizter und klar lackierter Bambus.  
32×31 cm 305.881.12



**Neu**

**VARIERA Besteckkasten verstellbar**  
Polypropylenkunststoff.  
30/52×47 cm 106.138.10



**UPPDATERA Besteckkasten**  
Polypropylenkunststoff.  
32×50 cm 104.600.20



**UPPDATERA Besteckkasten**  
Gebeizter und klar lackierter Bambus.  
32×50 cm 404.599.73



**UPPDATERA Besteckkasten**  
Gebeizter und klar lackierter Bambus.  
52×50 cm 704.331.04



**UPPDATERA Einsatz verstellbar** 100% Polyester.  
32×50 cm 505.441.79



**UPPDATERA Einsatz verstellbar** 100% Polyester.  
52×50 cm 505.441.84

## Einsätze



**UPPDATERA Messereinsatz** Polypropylenkunststoff.  
17×48 cm 804.332.07

## Schubladenorganisation

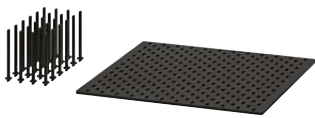

**UPPDATERA Lochplatte für Schublade**  
Mit 24 verstellbaren Abtrennungen. Kunststoff.  
60 cm 604.600.08

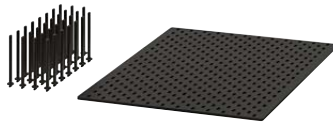

**UPPDATERA Lochplatte für Schublade**  
Mit 32 verstellbaren Abtrennungen. Kunststoff.  
80 cm 004.600.11



**UPPDATERA Schiebeaufbewahrung für Schublade**  
100% Polyester.  
60 cm 005.441.86



**VARIERA Schubladenmatte**  
Schützt die Schublade vor dem Zerkratzen.  
150×50 cm.

Transparent 800.128.53



**UPPDATERA Schubladenmatte**  
Wirkt geräuschkämpfend und schützt Schubladen  
und Einlegeböden vor Kratzern. 100% Polyester.

48×50 cm 505.498.36  
96×50 cm 405.510.52



**UPPDATERA Trennsteg für Schublade**  
Einfache Unterteilung der Schubladen für mehr  
Ordnung und Übersicht. Kunststoff. 12,6–19,4 cm  
hoch.

40 cm Schublade 204.599.88  
60 cm Schublade 404.599.92  
80 cm Schublade 904.599.99



**MAXIMERA Schubladenseite**  
Gehärtetes Glas. 2 Stück.

Für 60 cm tiefe Schubladen.  
11 cm hoch 502.388.58  
4,7 cm hoch 302.388.59

Für 37 cm tiefe Schubladen.  
11 cm hoch 102.388.60  
4,7 cm hoch 702.388.62



**Neu**

**UPPDATERA Gewürzeinsatz** Polypropylenkunststoff.

10×50 cm 506.005.75



**Neu**

**VARIERA Flaschenhalter** Kühlschrankgeeignet.  
Bambus, gebeizt und klar lackiert.

26×24,5 cm, 2,2 cm hoch 606.047.14



## Abfalltrennkombinationen

Du möchtest wissen, wie aus Abfall neue Ressourcen werden können? Mit der HÄLLBAR Serie lassen sich verschiedene Materialien in unterschiedliche Behälter sortieren – diese einfache Maßnahme ist der erste Schritt, um Abfall neu zu nutzen.



Wenn du diesen ausziehbaren Rahmen in einen Schrank montierst, kannst du die Abfalltrennstation hinter einer Tür verstecken. Sie lässt sich leicht in Schränken im gesamten Zuhause nutzen. Zum Müllsortieren einfach ausziehen und danach wieder zurück schieben.

Freistehende Abfalleimer in verschiedenen Farben und Formen erleichtern nicht nur das Sortieren sondern passen sich perfekt in das Design der Küche ein.



Die Ventilationsöffnungen und die Form des Bodens lassen Luft zirkulieren, damit organischer Abfall trocknet und sich möglichst keine unerwünschten Gerüche entwickeln.



Mit der GÄRDSBUTIK Tonne kannst du an jedem beliebigen Platz in deinem Zuhause eine Lösung für Abfalltrennung schaffen. Du kannst eine verwenden oder mehrere kombinieren. Die Tonne lässt sich zum Entleeren ganz leicht aus der Wandhalterung nehmen.



Mit den TRÖSKNING Tonnen kannst du Platz sparen und die Abfalltrennung zum Einrichtungsbestandteil machen – frei stehend oder gestapelt. Ideal für trockene Abfälle, aber auch für die Aufbewahrung.

## Abfalltrennkombinationen

### Kombinationen für MAXIMERA hohe Schublade 60×45 cm



**HÄLLBAR Abfalltrennungslösung**  
Für METOD Schublade, 42 Liter.  
293.088.29

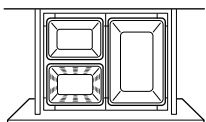

**HÄLLBAR Abfalltrennungslösung**  
Für METOD Schublade, 44 Liter.  
193.088.39

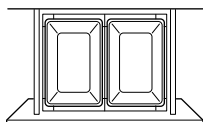

**HÄLLBAR Abfalltrennungslösung**  
Für METOD Schublade, 40 Liter.  
393.089.23

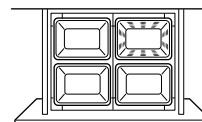

### Kombinationen für MAXIMERA hohe Schublade 80×45 cm



**HÄLLBAR Abfalltrennungslösung**  
Für METOD Schublade, 55 Liter.  
693.089.26

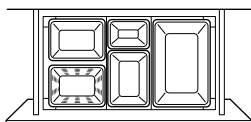

**HÄLLBAR Abfalltrennungslösung**  
Für METOD Schublade, 57 Liter.  
993.096.94

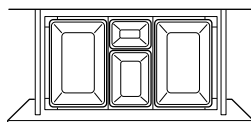

**HÄLLBAR Abfalltrennungslösung**  
Für METOD Schublade, 53 Liter.  
093.096.98

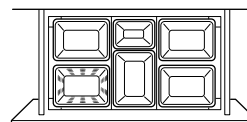

### Kombinationen mit Ausziehrahmen



**HÄLLBAR Abfalltrennungslösung**  
Mit Auszug, 20 Liter.  
793.088.03

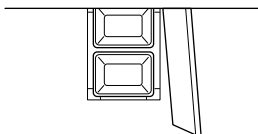

**HÄLLBAR Abfalltrennungslösung**  
Mit Auszug, 20 Liter.  
993.088.16

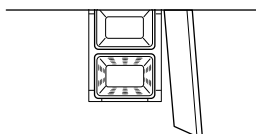

**HÄLLBAR Abfalltrennungslösung**  
Mit Auszug, 22 Liter.  
093.088.25

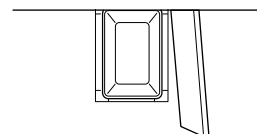

## HÅLLBAR Abfalltrennlösungen

Die Behälter können frei stehend überall in deinem Zuhause platziert oder in einen Schrank bzw. in eine Schublade integriert werden.



**HÅLLBAR Behälter**  
3 Liter. Kunststoff. 16,2×20 cm, 17,1 cm hoch.  
Hellgrau 904.321.94



**HÅLLBAR Behälter**  
10 Liter. Mit Deckel, abklappbarem Griff und farbigen Aufklebern. Kunststoff. 21,2×26,3 cm, 32,6 cm hoch.  
Hellgrau 803.980.58



**HÅLLBAR Kompostbehälter**  
10 Liter. Mit Deckel, abklappbarem Griff und farbigen Aufklebern. Die Ventilationsöffnungen lassen Luft zirkulieren, damit organischer Abfall trocknet und sich möglichst keine unerwünschten Gerüche entwickeln. Kunststoff. 21,2×26,3 cm, 32,6 cm hoch.  
Hellgrau 804.338.82



**HÅLLBAR Behälter**  
22 Liter. Mit Deckel, abklappbarem Griff und farbigen Aufklebern. Kunststoff. 38,6×26,3 cm, 32,6 cm hoch.  
Hellgrau 204.202.03



**HÅLLBAR Behälter**  
35 Liter. Mit Deckel, abklappbarem Griff und farbigen Aufklebern. Kunststoff. 38,8×25,1 cm, 55 cm hoch.  
Hellgrau 504.202.06



**HÅLLBAR ausziehbarer Rahmen für Abfalltrennung**  
Auf dem Boden eines Schanks montieren. Kunststoff. 26,5×45 cm, 31,5 cm hoch.  
Hellgrau 204.228.53



**HÅLLBAR Rahmen für Abfalltrennbehälter**  
Kunststoff. Wird in 60 cm breite MAXIMERA Schublade montiert.  
Hellgrau 804.228.69



**HÅLLBAR Rahmen für Abfalltrennbehälter**  
Kunststoff. Wird in 80 cm breite MAXIMERA Schublade montiert.  
Hellgrau 604.228.70

## Freistehende Abfallbehälter



Neu

**SORTERA Abfalleimer mit Deckel**  
Polypropylenkunststoff. Beige.  
37 Liter, 41×55 cm, 28 cm hoch 506.020.94  
60 Liter, 41×55 cm, 45 cm hoch 006.020.96



**DAMMÄNG Behälter mit Deckel**  
Stapelbar. Faltbarer Deckel. Polypropylen.  
8 L, Dunkelgrau 005.599.84  
26 L, Graubeige 605.599.76  
48 L, Graugrün 005.599.79



Neu

**STENTRAPPA Treteimer**  
Der Deckel schließt sich langsam und sanft.  
18 Liter. Ø 30 cm, 45 cm hoch.  
Anthrazit 705.953.99  
Helles Graubeige 205.953.87



**FARMARKVAST Kompostbehälter mit Deckel**  
4 Liter. Ø 20 cm, 35 cm hoch.  
Graugrün 905.670.03



**KNÖCKLA Treteimer**  
Deckel schließt sich langsam und sanft. Mit Griff auf der Rückseite.  
38×27 cm, 44 cm hoch 905.140.95  
48×30 cm, 63 cm hoch 705.141.00



**GÅRDSBUTIK Tonne mit Deckel**  
Zur Wandmontage. 21 Liter. 36×20 cm, 46 cm hoch.  
Graubeige 705.651.99



**KNODD Tonne mit Deckel**  
Pulverbeschichteter Stahl. 40 Liter. Ø 41 cm, 51 cm hoch.  
Grau 903.153.12  
Weiß 600.456.56



**TRÖSKNING Tonne mit Deckel**  
Stapelbar. 25 Liter. 30×42 cm, 30 cm hoch.  
Hell graublau 005.922.57  
Hellbeige 805.922.58



**SKOLÄST Abfalleimer für Schränke mit Tür**  
Zum Anhängen an eine Schranktür.  
Hellgrau 405.610.13

# Zubehör

---

Ob du dir eine neue, perfekt geplante Küche zulegen oder eine vorhandene Küche aufwerten willst, wir haben jede Menge Hilfsmittel, die das Leben leichter und schöner machen.

Clevere Einrichtung bringt Ordnung in deine Kochutensilien und Küchenhelfer. So hat alles seinen festen Platz und kann leicht herausgesucht und weg-

geräumt werden. Ablagen, Boxen und Abfallbehälter verhindern Unordnung und holen alles aus dem Innenraum deiner Schränke heraus. Dank der praktischen Wandaufbewahrung hast du häufig genutzte Utensilien immer griffbereit. Und auch für den arbeitsintensivsten Bereich der Küche, die Spüle, gibt es praktisches Zubehör, das dir die Arbeit erleichtert.



## Kücheninseln, Sideboards, Servierwagen und Tritthocker

Dies sind alles praktische, einfache Ergänzungen für deine Küche. Durch eine Kücheninsel bekommst du mehr Arbeitsfläche und außerdem wird sie oft zu einem beliebten Ort für kleine Zwischenmahlzeiten, zum Arbeiten oder Plaudern mit Freunden. Sideboards bieten dir zusätzlich Aufbewahrung, die man immer gebrauchen kann, und Servierwagen lassen sich überall hinrollen, wo du sie gerade brauchst. Mit einem Tritthocker erreichst du Dinge, die sich weiter oben befinden. Außerdem können dir damit deine Kinder beim Kochen helfen, da sie so an die Arbeitsplatte kommen. Oder du nutzt ihn als zusätzlichen Sitzplatz am Esstisch.



## Dinge in Sichtweite haben ihre Vorteile

Mit offenen Regalen, Aufhängern, Schienen und Regalen kannst du deine Kombination persönlich gestalten. Außerdem bieten sie gute Übersicht und der Inhalt ist leicht zu erreichen. Als wir die KUNGSFORS Serie mit an die Wand montierten Böden und Gittern und passendem Zubehör entwickelten, ließen wir uns dabei von Restaurantküchen inspirieren.



## Stangen und Zubehör

Unsere Auswahl an Küchenhelfern verschafft dir mehr Platz zum Arbeiten und Aufbewahren, ohne die Küche komplett umgestalten zu müssen.

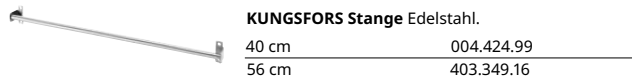

<b>KUNGSFORS Stange</b> Edelstahl.	
40 cm	004.424.99
56 cm	403.349.16



<b>KUNGSFORS S-Haken</b> 5 St.	
Edelstahl	203.349.22



<b>KUNGSFORS Behälter</b>	
24×12 cm, 26,5 cm hoch.	
Edelstahl	603.349.20



<b>KUNGSFORS S-Haken</b> 3 St.	
Edelstahl	703.796.92



<b>VIVALLA Tablet-Halter</b> 26×26 cm, 17 cm hoch.	
Bambusfurnier	104.014.84



<b>KUNGSFORS Aufhängeschiene</b> 80 cm.	
Edelstahl	803.348.58



<b>KUNGSFORS Boden</b> 60×30 cm, 2 cm stark. Max. Belastung 22 kg.	
Eschenfurnier	903.712.23
Bambus	004.017.81



<b>KUNGSFORS Wandgitter</b> 56×26,5 cm.	
Edelstahl	803.349.19



<b>KUNGSFORS Abtropfgestell</b> 60×30 cm, 10 cm hoch.	
Edelstahl	403.712.25



<b>KUNGSFORS Magnetleiste</b> 56 cm.	
Edelstahl	403.349.21



<b>KUNGSFORS Magnetklemme</b> 3 St.	
Edelstahl	003.349.23



<b>KUNGSFORS Aufbewahrung</b> Edelstahl. 64×32 cm, 80 cm hoch.	
	192.543.32



<b>KUNGSFORS Aufbewahrung</b> Edelstahl/Eschenfurnier, gebeizt und klar lackiert. 64×32 cm, 80 cm hoch.	
	392.543.26



**HULTARP Stange** 60 cm lang.

Schwarz	004.487.69
Silberfarben	404.628.24
Messingfarben	504.487.76



**HULTARP Stange** 80 cm lang.

Schwarz	204.487.73
Silberfarben	904.444.32
Messingfarben	304.487.77



**HULTARP Abtropfgestell** 30x39 cm, 38 cm hoch.

Schwarz	604.487.66
Silberfarben	204.444.35



**HULTARP Behälter** Pulverbeschichteter Stahl.  
Ø 14 cm, 16 cm hoch.

Schwarz	304.444.54
Blau	805.887.13
Weiß	104.628.30



**HULTARP Netzbehälter** Pulverbeschichteter Stahl.

Ø 14 cm, 12 cm hoch	704.628.27
31x16 cm, 12 cm hoch	204.488.34



**HULTARP Haken** 2 St. 11 cm hoch.

Silberfarben	604.444.57
--------------	------------



**HULTARP Haken** 5 St. 7 cm hoch.

Schwarz	104.444.45
Silberfarben	504.488.37
Messingfarben	104.487.78

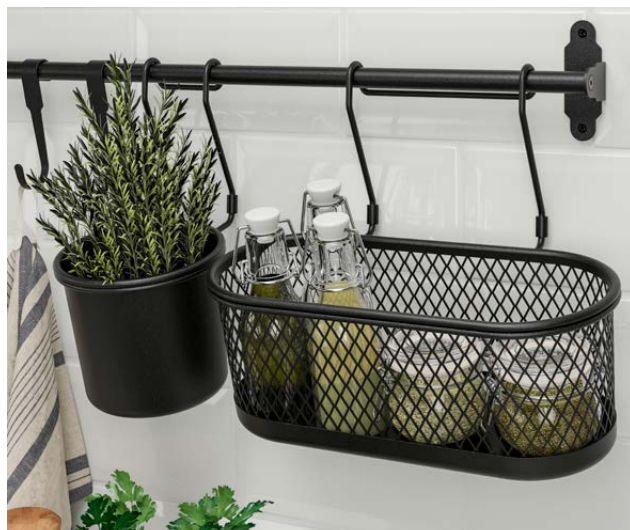

**HULTARP Küchenrollenhalter** 15x15 cm, 19 cm hoch.

Schwarz	604.444.38
---------	------------



**HULTARP Magnetleiste** 38x3,5 cm.

Schwarz	804.444.42
---------	------------



**ÖBONÁS Wandregal mit Saugnapf**  
Öffnungen im Boden lassen die Luft zirkulieren.  
Kunststoff. 28x10 cm, 12 cm hoch.

Graubeige	406.061.01
-----------	------------



**ÖBONÁS Behälter mit Saugnapf**  
Öffnungen im Boden lassen die Luft zirkulieren.  
Kunststoff. 13x10 cm, 22 cm hoch.

Graubeige	906.060.90
-----------	------------



**ÖBONÁS Dreierhaken mit Saugnapf**  
Kunststoff. 7 cm breit, 11 cm hoch.

Graubeige	806.060.95
-----------	------------



**NEREBY Stange** Massive Birke/pulverbeschichteter Stahl.

60 cm	904.763.43
-------	------------



**NEREBY Haken** 5 St. Pulverbeschichteter Stahl.

Weiß	204.763.51
------	------------



**NEREBY Behälter** 80 % Baumwolle/20 % Hanf.

904.290.97
------------



**NEREBY Wandregal** Massive klar lackierte Birke/pulverbeschichteter Stahl.

40x12 cm, 10 cm hoch	904.659.24
----------------------	------------

## Zusätzliche Inneneinrichtung



**UTRUSTA Handtuchstange** 16 cm. Voll ausziehbar – so sind die Handtücher leicht zugänglich.  
Weiß 502.472.16



**Neu**

**UTRUSTA Aufbewahrung für Unterschrank-Spülbecken** Ausziehbar. 35×30 cm, 43 cm hoch.  
206.027.31



**UTRUSTA Putzschrankeinrichtung** 140 cm. Die ausziehbare Einrichtung kann an der rechten oder linken Schrankinnenseite eines Hochschanks montiert werden.  
105.808.24



**UPPDATERA Box mit Auszug** Polypropylenkunststoff. 50×15 cm, 10 cm hoch.  
Anthrazit 895.907.16



**Neu**

**UPPDATERA Gewürzeinsatz** Polypropylenkunststoff.  
10×50 cm 506.005.75



**UTRUSTA Abtropfgestell für Wandschrank** Stahl. Mit Tablett für Abtropfwasser. Herausnehmbar und daher leicht zu reinigen.  
40×35 cm 902.046.15  
60×35 cm 202.046.14  
80×35 cm 002.153.12



**VARIERA Tüten-/Rollenspender** Praktisch für Kunststofftüten, Toilettenpapier, Küchenrollen, Handschuhe, Strümpfe usw.  
Weiß 800.102.22



**VARIERA Deckelhalter** Edelstahl. 10 cm hoch. Ausziehbar.  
14,5×8,5/50 cm 701.548.00



**VARIERA Regaleinsatz** 16 cm hoch. Schafft mehr Platz auf Regalböden für Gläser, Schüsseln, Gewürzgläser usw.  
32×13 cm 801.366.22  
32×28 cm 601.366.23



**SOLSTOL Schranksperrle** NFC unterstützt. Schütze kleine Kinder vor gefährlichen Chemikalien oder scharfen Küchenmessern.  
Weiß 805.412.35



**UPPDATERA Tellerhalter** Kunststoff/pulverbeschichteter Stahl, 14,4 cm hoch. Breite auf die Tellergröße einstellbar.

15–23 cm	704.861.78
19–31 cm	504.861.79



**UPPDATERA Besteckständer**  
Pulverbeschichteter Stahl. 12×12 cm, 24 cm hoch.  
Anthrazit 404.331.05



**UPPDATERA Box 3 Stück.**  
Das weiche Material dämpft Geräusche.  
100% Polyester.  
Grau 205.441.85



**UPPDATERA Behälter** Bambus.  
16×24 cm, 15 cm hoch 405.207.20  
24×32 cm, 15 cm hoch 805.207.18



**UPPDATERA Box 24×17 cm, 10 cm hoch.**  
Schwarz 805.040.49  
Weiß 205.464.67



**VARIERA Box 34×24 cm, 15 cm hoch.**  
Weiß 405.464.71



**TAVELÄN Tablett 2 St.** 30×15 cm, 6 cm hoch und  
13×15 cm, 6 cm hoch.  
Bambus 504.657.56



**NÄBLECKA Miniregal für Arbeitsplatte**  
Bambus/pulverlackierter Stahl. 38×13 cm,  
28 cm hoch.  
105.646.16



**Neu**

**NÄBLECKA Eckregal**  
Bambus/pulverbeschichteter Stahl.  
28×28 cm, 28 cm hoch 406.185.71



**Neu**

**NÄBLECKA Utensilienregal**  
Bambus/pulverbeschichteter Stahl.  
38×13 cm, 37 cm hoch 506.185.75



**CHOKLADHAJ Miniregal für Arbeitsplatte**  
20×18 cm, 16 cm hoch.  
Massive Kiefer 406.054.89



**CHOKLADHAJ Essenbehälter 2er-Set. Stapelbar.**  
Massive Kiefer 406.045.74



**CHOKLADHAJ Fach tragbar** Massive Kiefer.  
12×11 cm, 21 cm hoch 105.843.51  
25×18 cm, 17 cm hoch 206.054.90



## Servierwagen

Ein Servierwagen ist eine schnelle, einfache und erschwingliche Lösung für mehr flexiblen Aufbewahrungsplatz.



<b>NISSAFORS Servierwagen</b> 50,5×30 cm, 83 cm hoch.	
Weiß	404.657.33
Schwarz	203.997.77
Beige	405.858.01
Hellgrün	106.067.82



**Neu**

<b>NISSAFORS Servierwagen</b> 50,5×19 cm, 67 cm hoch.	
Weiß	406.029.85
Schwarz	106.029.82



<b>RISATORP Korb</b> Pulverbeschichteter Stahl/Birkenfurnier. 25×26 cm, 18 cm hoch.	
Weiß	902.816.18
Dunkelgrau	205.887.11
Rosa	805.886.90



<b>RISATORP Korb</b> Pulverbeschichteter Stahl/Birkenfurnier. 42×27 cm, 23 cm hoch.	
Weiß	205.276.33



<b>RISATORP Korb mit Fächern</b> Pulverbeschichteter Stahl/Birkenfurnier. 33×24 cm, 11 cm hoch.	
Weiß	505.276.36



<b>RISATORP Korb mit Fächern</b> Pulverbeschichteter Stahl/Birkenfurnier. 33×24 cm, 23 cm hoch.	
Weiß	005.276.34



<b>BEKVÄM Gewürzregal</b> 40×10 cm, 9 cm hoch.	
Espe	204.871.75



<b>LOSHULT Servierwagen</b> Massive klarlackierte Kiefer. 38×38 cm, 82 cm hoch.	
	405.762.79



<b>RÅSKOG Servierwagen</b> 38×28 cm, 61 cm hoch. Pulverbeschichteter Stahl.	
Weiß	005.867.89
Schwarz	805.867.90
Graugrün	505.917.69
Graublau	105.917.66
<b>Neu</b> Rosa	206.297.16



<b>RÅSKOG Servierwagen</b> 35×45 cm, 77 cm hoch. Pulverbeschichteter Stahl.	
Weiß	305.867.83
Schwarz	405.821.81
Graugrün	205.916.62
Graublau	105.867.84
<b>Neu</b> Rosa	706.297.14



<b>NORRÅVA Abdeckung</b> Muss mit RÅSKOG Servierwagen ergänzt werden. Bambus. 1,2 cm stark.	
36×26 cm	505.917.74
42×31 cm	005.428.61



<b>JUTERSBO Servierwagen</b> Polypropylenkunststoff. Ø 36 cm, 86 cm hoch.	
Grün	404.989.41

**BEKVÅM Servierwagen**

58×50 cm, 85 cm hoch.

Birke 302.403.48

**FÖRHÖJA Servierwagen**

100×43 cm, 90 cm hoch.

Birke 800.359.20

**STENSTORP Servierwagen**

43×45/62 cm, 90 cm hoch. Ausklappbare Arbeitsplatte.

Weiß/Eiche 705.965.20

Schwarzbraun/Eiche 905.965.19

**RESARÖ Klappstisch mit Aufbewahrung mobil**

41/63/123×64 cm, 91 cm hoch. Klar lackierte massive Kiefer.

205.333.37

**FLYTTA Servierwagen**

98×57 cm, 86 cm hoch.

Edelstahl 000.584.87

**KUNGSFORS Einkaufsnetz**

2 St. 100% Baumwolle.

Natur 203.728.34

**FÖRHÖJA Servierwagen**

Massive Birke. 50×43 cm, 90 cm hoch.

Weiß 605.278.67

Grau 805.278.66

## Tritthocker

Manchmal braucht man nur ein bisschen Hilfe. Mit einem Tritthocker kommst du leicht an die oberen Regale.

**BEKVÅM Tritthocker**

43×39 cm, 50 cm hoch.

Buche 601.788.87

Schwarz 404.638.52

Weiß 401.788.88

Akazie 705.695.45

**BEKVÅM Trittleiter**

3 Tritte, 63 cm hoch.

Buche 901.904.11

Schwarz 902.198.29

**HADDARP Tritthocker**

Kann von allen 4 Seiten genutzt werden. Pulverbeschichteter Stahl. 44×44 cm, 47 cm hoch.

Orange 206.007.08

Schwarzgrau 605.819.44

**BÄSINGEN Tritthocker mit Handlauf, 2 Tritte**

48×48 cm, 90 cm hoch. Pulverbeschichteter Stahl/ Polypropylen.

Anthrazit 005.573.67

Neu

## Offene Aufbewahrung

Offene Aufbewahrungslösungen bieten dir die Möglichkeit, deine Wandschrankfront aufzulockern.

Oft genutzte Gegenstände wie z. B. Gewürze sind damit immer in deiner Reichweite.



<b>TORNVIKEN Regal</b> Elfenbeinweiß.	
20×37 cm, 40 cm hoch	203.589.65
20×37 cm, 60 cm hoch	603.589.68
20×37 cm, 80 cm hoch	203.589.70



<b>TORNVIKEN Box</b> 16×34 cm, 15 cm hoch. Diese Box dient im TORNVIKEN Regal als Auszug, lässt sich jedoch auch aus dem Regal nehmen und z. B. auf die Arbeitsplatte oder den Esstisch stellen – je nachdem wo du sie benötigst.	
Elfenbeinweiß	003.589.71



<b>TORNVIKEN Flaschenregal</b> 40×37 cm, 40 cm hoch.	
Elfenbeinweiß	803.589.72



<b>TORNVIKEN Tellerregal</b> Mit 5 Haken. 80×20 cm, 100 cm hoch.	
Elfenbeinweiß	603.916.56



<b>TORNVIKEN Wandregal</b> Mit 6 Haken. 120×30 cm, 24 cm hoch.	
Elfenbeinweiß	603.916.61



<b>TORNVIKEN Wandregal</b> Mit 3 Haken. 50×30 cm, 24 cm hoch.	
Elfenbeinweiß	803.935.17



<b>TORNVIKEN Wandregal</b> 60×30 cm, 100 cm hoch.	
Elfenbeinweiß	203.980.99



<b>VADHOLMA Regal</b> Esche gebeizt. 20×37 cm.	
40 cm hoch	603.743.36
60 cm hoch	603.743.41
80 cm hoch	203.743.38



<b>VADHOLMA Schubladenelement</b> 40×37 cm, 40 cm hoch. Leichtgängige vollausziehbare Schubladen mit Ausziehsperre. Der Vollauszug bietet dir einen guten Überblick und Zugang zur Schublade.	
Esche gebeizt	503.743.32



<b>VADHOLMA Flaschenregal</b> 40×37 cm, 40 cm hoch.	
Esche gebeizt	903.743.30



<b>VADHOLMA Wandregal</b> 40×20 cm, 100 cm hoch.	
Schwarz	203.591.92



<b>KLAVERSTRÖM Wandregal</b> 60×17 cm, 20 cm hoch. Massive klarlackierte Eiche.	
	306.016.89



<b>BOTKYRKA Wandregal</b> Pulverbeschichteter Stahl. 80×20 cm, 20 cm hoch.	
Weiß	402.797.31



<b>ENHET Regalrahmen für Wand mit Böden</b> Pulverbeschichteter Stahl. 40×30 cm, 75 cm hoch.	
Weiß	904.489.44
Anthrazit	604.489.45



60×30 cm, 75 cm hoch.	
Weiß	204.489.71
Anthrazit	004.489.72



<b>ENHET Regalrahmen für Unterschrank mit Böden</b> Pulverbeschichteter Stahl. 40×60 cm, 75 cm hoch.	
Weiß	204.489.52
Anthrazit	004.489.53



60×60 cm, 75 cm hoch.	
Weiß	304.489.75
Anthrazit	104.489.76



<b>ENHET Regalrahmen hoch mit Böden</b> Pulverbeschichteter Stahl. 30×30 cm, 180 cm hoch.	
Weiß	404.489.46
Anthrazit	204.489.47
60×30 cm, 180 cm hoch.	
Weiß	804.489.54
Anthrazit	704.489.64



<b>ENHET Bein für Regalrahmen</b> 12,5 cm, 2 St. Muss mit Regalrahmen für Unterschrank oder Regalrahmen hoch ergänzt werden. Pulverbeschichteter Stahl.	
Weiß	404.599.11
Anthrazit	204.599.12

## Kücheninseln und Sideboards



**TORNVIKEN Kücheninsel** 126×77 cm, 90 cm hoch.  
Elfenbeinweiß/Eiche 403.916.57



**VADHOLMA Kücheninsel** 126×79 cm, 90 cm hoch.  
Schwarz/Eiche 203.591.54



**TORNVIKEN Kücheninsel** 72×52 cm, 90 cm hoch.  
Schublade mit Dämpfer für langsames und geräuschloses Schließen.  
Elfenbeinweiß/Eiche 003.933.71



**VADHOLMA Kücheninsel mit Gestell** 143×79 cm,  
193 cm hoch.  
Schwarz/Eiche 592.762.28



**VADHOLMA Kücheninsel** 79×63 cm, 90 cm hoch.  
Schublade mit Dämpfer für langsames und geräuschloses Schließen.  
Schwarz/Eiche 403.661.15



**RIMFORSA Werkbank** 120×63 cm, 92 cm hoch.  
Edelstahl/Bambus 903.992.84



**SUNNERSTA Aufbewahrung** 38×56 cm, 97 cm hoch.  
Pulverbeschichteter Stahl.  
Weiß 705.002.78

## Kleingeräte-Aufbewahrung



**TITTEBO Jalousieaufbewahrung für Kleingeräte**  
60×30 cm, 54,5/57,9 cm hoch.  
Schwarz 205.502.75

# Knöpfe und Griffe

---

## Kleine Details mit großer Wirkung!

Knöpfe und Griffe sind das i-Tüpfelchen deiner neuen Küche. Du kannst mit ihnen den Stil noch unterstreichen und den Look von Türen und Schubladen auffrischen. Dazu wählst du sie in einem Stil, der zum Rest des Zuhauses passt, oder änderst sie immer mal wieder, wenn dir der Sinn danach steht.

Mit Knöpfen und Griffen lässt sich die Küche noch persönlicher gestalten. Damit wirkt die Küche noch traditioneller oder moderner. Du kannst sie perfekt auf den Look der Küche abstimmen oder sie spielerisch positionieren – in jedem Fall geben sie deiner Traumküche den letzten Schliff.



### **FIXA Bohrschablone**

Mit diesem einfachen Hilfsmittel lässt sich die Position von Knöpfen und Griffen exakt einzeichnen, da unsere Türen und Schubladenfronten nicht vorgebohrt sind. Sie ist online und in deinem nächsten Einrichtungshaus erhältlich.

51,2×6,4 cm

903.233.93



## Knöpfe und Griffe



**BAGGANÄS Knopf 2 St. Schwarz.**

Ø 2 cm	103.384.16
Ø 2,1 cm	903.384.17



**BAGGANÄS Knopf 2 St. Messingfarben.**

Ø 2 cm	803.384.08
Ø 2,1 cm	003.384.12



**BAGGANÄS Knopf 2 St. Edelstahl.**

Ø 2 cm	103.384.21
Ø 2,1 cm	903.384.22



**BAGGANÄS Griff 2 St. Schwarz.**

14,3 cm	803.384.13
33,5 cm	603.384.14



**BAGGANÄS Griff 2 St. Messingfarben.**

14,3 cm	003.384.07
33,5 cm	203.384.11

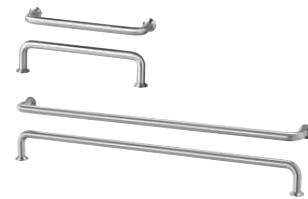

**BAGGANÄS Griff 2 St. Edelstahl.**

14,3 cm	703.384.18
33,5 cm	503.384.19



**ENERYDA Knopf 2 St. Schwarz.**

Ø 2 cm	303.475.04
Ø 2,7 cm	803.475.06
Ø 3,5 cm	003.475.05



**ENERYDA Knopf 2 St. Messingfarben.**

Ø 2 cm	906.108.60
Ø 2,7 cm	506.108.62
Ø 3,5 cm	806.108.65

Neu



**ENERYDA Knopf 2 St. Verchromt.**

Ø 2 cm	503.475.03
Ø 2,7 cm	003.475.10
Ø 3,5 cm	803.475.11



**ENERYDA Muldengriff 2 St. Schwarz.**

8,9 cm	503.475.17
--------	------------

**ENERYDA Griff 2 St. Schwarz.**

11,2 cm	703.475.16
---------	------------



**ENERYDA Muldengriff 2 St. Messingfarben.**

8,9 cm	706.108.37
--------	------------

**ENERYDA Griff 2 St. Messingfarben.**

11,2 cm	306.108.58
---------	------------

Neu



**ENERYDA Muldengriff 2 St. Verchromt.**

8,9 cm	403.475.13
--------	------------

**ENERYDA Griff 2 St. Verchromt.**

11,2 cm	603.475.12
---------	------------



**BAGGANÄS Griff 2 St. Braunbeige.**

14,3 cm	005.880.00
---------	------------

**BAGGANÄS Knopf 2 St. Braunbeige.**

Ø 2,1 cm	205.880.04
----------	------------



**BAGGANÄS Griff 2 St. Beige.**

14,3 cm	805.880.01
---------	------------

**BAGGANÄS Knopf 2 St. Beige.**

Ø 2,1 cm	705.880.06
----------	------------



Neu

**HAMPHULT Griff 2 St. Massive klarlackierte Eiche.**

14,6 cm	406.142.43
---------	------------



Neu

**STALLKVAST Knopf 2 St. Messingfarben.**

Ø 1,4 cm	005.977.35
----------	------------



**TÄRNESTAD Knopf 2 St. Massive Eiche.**

1,7 cm	205.428.60
--------	------------



**VINNÄSET Knopf 2 St. Ø 3,7 cm.**

Buche	504.342.94
Braun	305.889.37

**KLINGSTORP Griff 2 St. Elfenbeinweiß/verchromt.**

14,1 cm 905.536.85

**KLINGSTORP Knopf 2 St. Elfenbeinweiß/verchromt.**Ø 2,3 cm 605.428.58  
Ø 3 cm 605.536.82**KLINGSTORP Griff 2 St. Schwarz/verchromt.**

14,1 cm 405.652.85

**KLINGSTORP Knopf 2 St. Schwarz/verchromt.**Ø 2,3 cm 305.652.81  
Ø 3 cm 905.652.83**STJÄRNHOV Griff 2 St. Aluminium.**

12,6 cm 606.096.22

**STJÄRNHOV Knopf 2 St. Aluminium.**

3,4 cm 906.096.25

**NYDALA Griff 2 St. Schwarz.**

15,4 cm 306.255.86

34,6 cm 106.255.87

**NYDALA Knopf 2 St. Schwarz.**

Ø 1,6 cm 906.255.88

**NYDALA Griff 2 St. Bronzefarben.**

15,4 cm 806.414.85

34,6 cm 306.414.83

**NYDALA Knopf 2 St. Bronzefarben.**

Ø 1,6 cm 106.414.84

**SKRUVSHULT Griff 2 St. Anthrazit.**

15,2 cm 505.059.55

**SKRUVSHULT Knopf 2 St. Anthrazit.**

Ø 1,8 cm 805.074.82

Ø 2,6 cm 705.074.87

**HACKÅS Griff 2 St. Weiß.**

10 cm 304.086.82

30 cm 104.086.83

**HACKÅS Knopf 2 St. Weiß.**

1,5 cm 604.086.85

**HACKÅS Griff 2 St. Anthrazit.**

10 cm 303.424.79

30 cm 503.424.78

**HACKÅS Knopf 2 St. Anthrazit.**

1,5 cm 803.397.90

**KALERUM Griff 2 St. Stahlfarben.**

13,8 cm 605.536.44

26,6 cm 305.536.50

39,4 cm 405.536.59

**KALERUM Knopf 2 St. Stahlfarben.**

Ø 3 cm 405.428.59

**KALLRÖR Griff 2 St. Edelstahl.**

21,3 cm 503.570.02

40,5 cm 103.570.04

59,7 cm 303.570.03

**GUBBARP Griff 2 St. Weiß, Kunststoff.**

11,6 cm 003.364.32

**GUBBARP Knopf 2 St. Kunststoff.**

Ø 2,1 cm 803.364.33

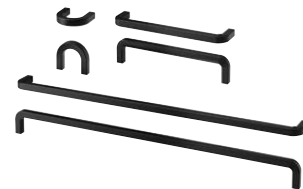
**BORGHAMN Griff 2 St. Stahl.**

4 cm 003.160.47

17 cm 203.160.46

42,6 cm 403.189.78

**BILLSBRO Griff 2 St. Stahlfarben.**

4 cm 603.235.92

12 cm 703.236.00

32 cm 503.235.97

52 cm 403.235.93

72 cm 703.235.96

**BILLSBRO Griff 2 St. Weiß.**

4 cm 203.343.14

12 cm 503.343.03

32 cm 603.343.12

52 cm 503.343.17

72 cm 103.343.19

**DRAGSMARK Aufsteckgriff 2 St. Aluminium.**

4 cm breit.

Weiß 005.598.04

**Neu** Graugrün 806.060.19

# KNOXHULT Küche

---

## Wenn Grundfunktionen und ein niedriger Preis zählen

Um dir die Auswahl zu erleichtern, haben wir bereits fertige Kombinationen aus Schränken, Schubladen, Türen, Einlegeböden und Arbeitsplatten erstellt. Die perfekte Ergänzung sind LAGAN Elektrogeräte mit allen Grundfunktionen, die zum Kochen notwendig sind. Wähle noch Spüle, Mischbatterie, Knöpfe und/oder

Griffe, die du ebenfalls direkt mitnehmen kannst, damit dein neuer Küchentraum noch heute wahr wird.

Inklusive  
**5**  
Jahre Garantie

KNOXHULT Küchen.  
Mehr dazu auf [Seite 124](#).





## KNOXHULT Schränke



Weiße Fronten mit Arbeitsplatte aus Eichenachbildung



Dunkelgraue Fronten mit Arbeitsplatte in Marmoroptik



Fronten in Eichenachbildung mit Arbeitsplatte in Marmoroptik



Fronten in Weiß mit Rahmen mit Arbeitsplatte aus Eichenachbildung

## Unterschranke



**KNOXHULT Unterschrank für Einbaubacköfen** Flexible Montage, Backofen kann rechts oder links montiert werden. 182×61 cm, 91 cm hoch. Schrankbreite 180 cm.

Weiß	703.267.88
Dunkelgrau	205.887.87
Eichenachbildung	206.039.81
Weiß Rahmen	906.039.73



**KNOXHULT Unterschrank mit Türen und Schublade** Flexible Montage, Schublade kann rechts oder links montiert werden. 122×61 cm, 91 cm hoch. Schrankbreite 120 cm.

Weiß	303.267.90
Dunkelgrau	405.887.86
Eichenachbildung	406.039.80
Weiß Rahmen	306.039.71



**KNOXHULT Unterschrank mit Türen und offenem Bereich** Der offene Bereich für freistehenden Geschirrspüler oder Kühlschrank kann wahlweise links oder rechts montiert werden. 122×61 cm, 91 cm hoch.

Weiß	606.040.78
Dunkelgrau	606.042.43
Eichenachbildung	406.042.44
Weiß Rahmen	806.042.42



**KNOXHULT Eckunterschrank** Die Tür kann wahlweise nach rechts oder links montiert werden. 61×122 cm, 91 cm hoch. Schrankbreite 100 cm.

Weiß	004.861.29
Dunkelgrau	005.887.88
Eichenachbildung	306.039.85
Weiß Rahmen	706.039.74



**KNOXHULT Unterschrank mit 3 Schubladen** 42×61 cm, 91 cm hoch. Schrankbreite 40 cm.

Weiß	903.267.87
Dunkelgrau	605.887.85
Eichenachbildung	606.039.79
Weiß Rahmen	506.039.70

## Wandschränke



**KNOXHULT Wandschrank für Dunstabzug** Die Tür kann mit der Öffnung nach rechts oder links montiert werden. Mit einem versetzbaren Einlegeboden. 60×31 cm, 60 cm hoch.

Weiß	103.267.91
Dunkelgrau	605.887.90
Eichenachbildung	806.039.83
Weiß Rahmen	206.039.76



**KNOXHULT Wandschrank mit Tür** Die Tür kann mit der Öffnung nach rechts oder links montiert werden. Mit einem versetzbaren Einlegeboden. 40×31 cm, 75 cm hoch.

Weiß	503.267.89
Dunkelgrau	805.887.89
Eichenachbildung	006.039.82
Weiß Rahmen	406.039.75



**KNOXHULT Wandschrank mit Tür** Die Tür kann mit der Öffnung nach rechts oder links montiert werden. Mit einem versetzbaren Einlegeboden. 60×31 cm, 75 cm hoch.

Weiß	404.963.10
Dunkelgrau	405.887.91
Eichenachbildung	106.039.86
Weiß Rahmen	006.039.77



**KNOXHULT Wandschrank mit Türen** Mit zwei versetzbaren Einlegeböden. 120×31 cm, 75 cm hoch.

Weiß	903.267.92
Dunkelgrau	205.887.92
Eichenachbildung	606.039.84
Weiß Rahmen	806.039.78



**KNOXHULT Wandschrank mit Schiebetüren** Mit platzsparenden Schiebetüren aus gehärtetem Glas. 120×29 cm, 37,5 cm hoch.

Weiß	806.040.20
<b>Neu</b> Eichenachbildung	906.210.81

## Hochschränke



**KNOXHULT Hochschrank** Mit drei versetzbaren Einlegeböden. Die Tür kann wahlweise mit der Öffnung nach rechts oder links montiert werden. 60×31 cm, 153 cm hoch.

Weiß	406.040.79
Dunkelgrau	506.043.52
Eichenachbildung	906.042.46
Weiß Rahmen	106.043.54



**KNOXHULT Hochschrank mit 2 Türen** Mit vier versetzbaren Einlegeböden. Die Türen können wahlweise mit der Öffnung nach rechts oder links montiert werden. 60×31 cm, 228 cm hoch.

Weiß	195.814.09
Dunkelgrau	395.814.08
Eichenachbildung	995.814.10
Weiß Rahmen	595.814.12

## Zubehör



**ENHET Regalrahmen für Wand mit Böden**  
Pulverbeschichteter Stahl. 40×30 cm, 75 cm hoch.

Weiß	904.489.44
Anthrazit	604.489.45



**ENHET Regalrahmen für Wand mit Böden**  
Pulverbeschichteter Stahl. 60×30 cm, 75 cm hoch.

Weiß	204.489.71
Anthrazit	004.489.72



**ENHET Drehregal** Ø 21 cm, 40 cm hoch.  
Zum Einhängen in die offenen Regalrahmen.  
Pulverbeschichteter Stahl.

Anthrazit	204.657.34
-----------	------------



**ENHET Aufhänger** 6×24 mm, 2 St. Zum Einhängen in die Rillen der offenen Regalrahmen oder an der separat erhältlichen Schiene für Aufhänger.  
Pulverbeschichteter Stahl.

Weiß	004.657.54
Anthrazit	604.657.51



**ENHET Schiene für Aufhänger**  
Pulverbeschichteter Stahl.  
37 cm.

Weiß	104.657.39
Anthrazit	704.657.36

57 cm.	
Weiß	504.657.42
Anthrazit	704.657.41



**VARIERA Regaleinsatz**  
16 cm hoch. Schafft mehr Platz auf Regalböden für Gläser, Schüsseln, Gewürzgläser usw.

32×13 cm	801.366.22
32×28 cm	601.366.23



**SMÄCKER Besteckkasten**  
31×26 cm, 4,5 cm hoch.

Anthrazit	106.014.59
Leuchtend grün	806.014.65



Neu

**VARIERA Besteckkasten verstellbar**  
Polypropylenkunststoff.  
30/52×47 cm

106.138.10
------------



Neu

**UPPDATERA Kasten für Küchenutensilien**  
Polypropylenkunststoff.  
20×47 cm

906.138.11
------------



**PÄLYCKE Halter mit 3 Haken**  
Biegsamer Clip, um an unterschiedliche Bodenstärken montiert zu werden. 12 cm tief, 7 cm hoch.

Weiß	805.411.55
Anthrazit	206.051.31



**PÄLYCKE Aufsatzmehrzweckhalter**  
Biegsamer Clip. Hält 3 Weingläser oder 1 Küchenrolle. 32 cm tief.

Weiß	905.344.37
Anthrazit	806.051.33



**PÄLYCKE Hängekorb**  
Bis maximal 1,5 kg belastbar. 22×26 cm, 19 cm hoch.

Weiß	805.344.33
------	------------



**PÄLYCKE Hängekorb**  
Bis maximal 2 kg belastbar. 36×26 cm, 14 cm hoch.

Weiß	005.344.32
Anthrazit	606.051.29



**SUNNERSTA verstellbare Halterung mit Haken**  
Pulverbeschichteter Stahl. 45 cm breit, 45–65 cm hoch.

Weiß	204.409.51
------	------------



**SUNNERSTA Behälter** 12×11 cm, 13 cm hoch.

Weiß	503.037.35
Blaugrau	306.060.50
Orange	706.060.48



**SUNNERSTA Stange mit 4 Haken und 2 Behältern**  
Pulverbeschichteter Stahl/Kunststoff. 60 cm lang.

Weiß	404.545.60
------	------------



**SUNNERSTA Einhängefach** Kunststoff.  
25×14 cm, 5 cm hoch. Maximale Belastung 2 kg.

Weiß	904.439.27
------	------------



**SUNNERSTA Ablage/Abtropfgestell** Kunststoff.  
37×15 cm. Maximale Belastung 4 kg.

Weiß	304.439.30
------	------------



**SUNNERSTA Haken** 5 St.

Weiß	403.037.26
------	------------



**ROLFSTORP LED-Leuchte**  
Ohne Batterien. Mit integriertem stufenlosem Berührungsdimmer. Einfach zu befestigen – Dank dem selbstklebenden Band.

36 cm	905.199.17
-------	------------



**GÖMPYSSLING LED-Beleuchtung mit Sensor** 2 St.  
Batteriebetrieben. 20 lm. Ø 7 cm, 2 cm hoch.

	806.023.75
--	------------



**KÖLVATTEN LED-Beleuchtung mit Sensor**  
Batteriebetrieben.

60 lm, 30 cm.	
Weiß	605.224.88
Grau	005.941.76
80 lm, 50 cm.	
Weiß	205.689.87
Grau	205.941.75
100 lm, 70 cm.	
Weiß	005.689.88
Grau	805.941.77



# Einfache Kochlösungen

---

Nicht alle von uns verfügen über viel Platz oder Geld für eine größere Einbauküche. Außerdem suchen viele von uns aus unterschiedlichen Gründen einfach nach einer praktischen, unkomplizierten Lösung. Unser Sortiment an Kochnischen bietet alle wichtigen „Zutaten“ in gut durchdachten, kompakten Designs. Ergänzt mit den

größenmäßig abgestimmtem TILLREDA Elektrogeräten, entsteht eine funktionelle Kochlösung. Es ist alles vorhanden und darüber hinaus individuell, funktionell, erschwinglich und leicht zu installieren. Und wenn du umziehen solltest, lässt sich alles leicht mitnehmen.

Alles ganz einfach.



## ÄSPINGE Kochnische

Die ÄSPINGE Kochnische lässt sich schnell und leicht installieren. Außerdem musst du keine Abstriche bei Qualität, Funktion oder Look machen. Sie ist leicht montiert, du kannst die Wandregale links, rechts oder mittig anbringen, Küchenutensilien auf der Ablage am Spritzschutz präsentieren und in Schubladen alles

ordentlich verstauen. Damit hier alles für eine funktionelle Küche enthalten ist, ergänzt du TILLREDA Elektrogeräte und kannst auch einen frei stehenden LAGAN Kühlschrank wählen. Du bestimmst, was du brauchst und wie der Kochbereich aussehen soll.



**ÄSPINGE Kochnische**  
Mit FYNDIG Spüle und LAGAN Mischbatterie. Arbeitsfläche aus Edelstahl.  
2 Schubladen mit versetzbaren Einsätzen.

120×60 cm, 202 cm hoch

994.781.68



## ÖNNERUP Kochnische

Eine Kochnische, die du als frei stehendes Büfett nutzen kannst und die deinem Essbereich eine warme und traditionelle Optik verleiht. Mit offenen Regalen für Dinge, die du zeigen möchtest, und geschlossenem Stauraum, der Unordnung verschwinden lässt.



**ÖNNERUP Kochnische**  
Mit FYNDIG Spüle und GLYPEN Mischbatterie.

130×64 cm, 219 cm hoch

394.783.50



## SUNNERSTA Spülentisch

Mit einer SUNNERSTA Lösung kannst du auf wenig Raum eine offene, einladende Küche gestalten. Sie eignet sich auch gut für Studentenbuden oder Gästezimmer. An den Haken und in den Behältern kommen die Utensilien unter. Wenn du noch das

tragbare TILLREDA Induktionskochfeld und den TILLREDA Kühlschrank ergänzt, hast du alles, was du brauchst. Diese erschwingliche, flexible Lösung lässt sich leicht nach Hause mitnehmen, installieren und wieder demontieren, wenn du umziehen solltest.



**SUNNERSTA Spülentisch**  
Mit LAGAN Mischbatterie.

112×56 cm, 139 cm hoch

691.396.84



## Zubehör



**TILLREDA Induktionskochfeld, tragbar**  
1 Zonenkochfeld mit Kabel.

Weiß 805.901.55

Schwarz 405.901.57



**TILLREDA Kühlschrank**

Frei stehend. Nutzinhalt 43 Liter 47,2×45 cm, 49,2 cm hoch.

Weiß

605.787.29



**LAGAN Kühlschrank mit Gefrierfach**

Frei stehend. Nutzinhalt 97 Liter plus 16 Liter 3-Sterne-Gefrierfach. 55×57 cm, 83 cm hoch.

Weiß

305.788.01



**TILLREDA Mikrowelle**  
Frei stehend. Ø Drehteller 25,5 cm.  
44×34 cm, 26 cm hoch.

Weiß 504.867.92

Schwarz 105.464.82



**LILLVIKEN Siphon**

Bietet einen Anschluss für Geschirrspüler oder Waschmaschine.

103.115.39



**SUNNERSTA Aufbewahrung**

38×56 cm, 97 cm hoch. Pulverbeschichteter Stahl.

Weiß

705.002.78

# Der Weg zu deiner Traumküche

IKEA Küchen wurden so entwickelt, dass du alles selbst machen kannst – musst du aber nicht. Hier erfährst du, wie du am besten zu deiner neuen Traumküche kommst. Unsere Küchenexpert:innen unterstützen dich Schritt für Schritt in deinem IKEA Einrichtungshaus oder online mit vielen Tipps, Planungshilfen und Services. Auf gehts! Mehr Informationen findest du unter [IKEA.de/Küchenplanung](https://www.ikea.de/Kuechenplanung)



## Inspiration

Schau dir ein paar Küchenideen an, überleg dir deinen Bedarf und entscheide, welche Küche deine Traumküche ist. Nutze alle Möglichkeiten – besuche dein IKEA Einrichtungshaus oder finde viele Ideen und Inspirationen online: [IKEA.de/Kücheninspiration](https://www.ikea.de/Kuecheninspiration)



## Ausmessen

Beim Ausmessen ist es wichtig, sich Zeit zu nehmen und ganz genau zu messen, da dies die Grundlage für deine Küchenplanung ist. Der IKEA Planungsleitfaden gibt dir Tipps, wie du deine Küche richtig ausmisst.

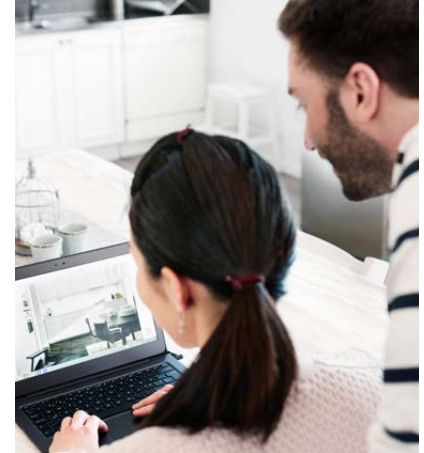

## Planen

Plane deine Traumküche und lass Träume und Ideen Gestalt annehmen. Nutze den Küchenplaner, um deine Küchenplanung zu starten. Oder lass dir von unseren Küchenprofis vom Planungsservice online oder in deinem IKEA Einrichtungshaus helfen.



## Bestellen

Wenn du mit deiner Planung zufrieden bist, nimm den Expertencheck in deinem IKEA Einrichtungshaus oder online in Anspruch. Wir besprechen mit dir deine Küchenplanung und helfen dir mit allem, womit du unsicher bist. Ist alles überprüft, unterstützen wir dich beim Bestellen und liefern dir die Küche bis nach Hause bzw. du kannst die Küche auch direkt selbst mitnehmen.



## Installieren

IKEA Küchen wurden so entworfen, dass du sie selbst montieren kannst – natürlich nur, wenn du es möchtest. Wir bieten dir so viel Hilfe an, wie du brauchst. In deinem IKEA Einrichtungshaus oder online findest du den Installationsleitfaden. Dieser zeigt dir Schritt für Schritt, wie du deine Küche mit Know-how und Werkzeug aufbauen kannst.



## Kaufhilfen, Planungs- und Installationsleitfäden

In unseren detaillierten Kaufhilfen findest du eine komplette Übersicht über unsere Küchensysteme. Unser Planungsleitfaden erleichtert dir das Ausmessen, Planen und Bestellen deiner IKEA Küche. Und die Installationsleitfäden führen dich Schritt für Schritt durch den Vorbereitungs- und Montageprozess.

# Küchenplanung

Bei der Küchenplanung hast du drei Auswahlmöglichkeiten: Unsere Küchenexpert:innen planen für dich, du wählst eine Küchenzeile zum Sofortkaufen oder du planst deine Küche selbst. Welchen Weg zu deiner Traumküche möchtest du nehmen?

## Wir planen deine Küche



Unsere Küchenprofis sind immer für dich da und nehmen alles in die Hand. Wenn du dich für den IKEA Küchenplanungsservice entscheidest, erwartet dich Folgendes:

- Unverbindliches Angebot nach deinen persönlichen Vorlieben und Vorgaben
- Feste:r IKEA Ansprechpartner:in
- Professioneller Aufmaßservice
- Individuelle Terminvereinbarung
- Persönliche Präsentation der Planung in deinem IKEA Einrichtungshaus oder per Videokonferenz ganz bequem von zu Hause aus
- Auf Wunsch bieten wir dir die Montage deiner neuen Küche an.

## Küchenzeilen zum Sofortkaufen



Der schnellste Weg zu deiner Küche: auswählen, kaufen, aufbauen, fertig!

- Zur Sofortmitnahme in deinem IKEA Einrichtungshaus oder mit wenigen Klicks online bestellen
- Zur Auswahl stehen METHOD, ENHET und KNOXHULT sowie unsere vielen verschiedenen Fronten
- Kombiniere deine Küchenzeile mit passenden Elektrogeräten.

## Du planst deine Traumküche selbst



Du möchtest dein Küchenprojekt selbst in die Hand nehmen? Wir unterstützen dich mit Checklisten, Tipps und Videos.

- Wir zeigen dir Schritt für Schritt, wie du bei deiner Küchenplanung am besten vorgehst.
- Nutze den Küchenplaner.
- Wenn du deine Küche geplant hast, gehts zum kostenlosen Expertencheck – online oder in deinem IKEA Einrichtungshaus.
- Unsere Küchenprofis überprüfen deine Planung und helfen dir, Fehler zu vermeiden.
- Auf Wunsch kannst du auch weitere IKEA Küchenservices in Anspruch nehmen.



# Du kannst alles selbst tun oder wir übernehmen es für dich.

In vier Schritten wird dein Küchentraum wahr. Gerne übernehmen wir die Schritte für dich.



## Aufmaß

Weil jeder Millimeter zählt. Wir messen vor der Planung deine Küche aus.



## Küchenplanung

Ganz entspannt zu deiner neuen Küche. Unsere Profis übernehmen kostenlos deine Küchenplanung.



## Lieferung

Lass dir deinen Einkauf ganz bequem nach Hause liefern.



## Küchenmontage

Den Aufbau kannst du einfach den Expert:innen überlassen.

## Weitere Services



## E-Geräte-Installation

Sicher ist sicher! Wir übernehmen die Installation deiner neuen IKEA E-Geräte.



## Finanzierung

Zahl deine Küche doch in Häppchen. IKEA Finanzierung.



## Demontage und Entsorgung

Neu gegen Alt. Bei Lieferung und Montage deiner neuen Küche demontieren und entsorgen wir die alte gern für dich.

## Wie kaufst du am liebsten ein?

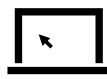

## Einkaufen bei IKEA

Entdecke unsere Produkte in unseren Einrichtungshäusern. Du kannst auch ganz einfach deine Lieblingsprodukte im Internet auf [IKEA.de](https://www.ikea.de) bestellen und entweder selbst abholen oder direkt nach Hause liefern lassen. Oder du lädst dir unsere neue IKEA App runter: [IKEA.de/Apps](https://www.ikea.de/Apps)



## Weitere Informationen

### Produktübersicht bis Juni 2026

Die aktuellen weltweiten Krisen (Ukrainekrieg, Welthandelsengpässe, etc.) beeinflussen erheblich Herstellung, Lieferketten und Vertrieb unserer Artikel. Aus diesem Grund konnten wir in dieser Kaufhilfe zum Zeitpunkt ihres Drucks keine Preise aufnehmen. Die aktuellen Preise aller in dieser Kaufhilfe gezeigten Artikel findest du unter Eingabe der Artikelnummer auf [IKEA.de](https://www.ikea.de)

### Neu

Einige Produkte, die mit dem „NEU“-Symbol gekennzeichnet sind, sind bereits seit Frühjahr 2026 bei IKEA erhältlich. In dieser Kaufhilfe sind sie jedoch zum ersten Mal. So siehst du auf einen Blick, was neu zu unserem Sortiment dazugekommen ist.

### Dein Vertragspartner

IKEA Deutschland GmbH & Co. KG  
Am Wandersmann 2-4, 65719 Hofheim-Wallau  
Amtsgericht München: HRA 67108

### Komplementärin:

IKEA Deutschland Verkaufs-GmbH | Amtsgericht München: HRB 66738  
Geschäftsführer: Peter Jelkeby | USt-IdNr.: DE 1305.048.27

Telefon: 061 92/93 999 99  
[IKEA.de/Kontakt](https://www.ikea.de/Kontakt)

# Garantien

IKEA Küchen wurden dafür entwickelt, dass du lange Freude daran hast. Und weil wir so überzeugt sind von ihrer Qualität, stellen wir das METOD Küchensystem mit 25 Jahren, das ENHET Küchensystem und die Küchenmischbatterien mit 10 Jahren sowie unsere Elektrogeräte mit 5 Jahren Garantie aus – absolut kostenlos!



## Allgemeine Garantiebedingungen

### Im Garantiefall: Was wird unternommen, um das Problem zu beheben?

Innerhalb angemessener Frist ab der Unterrichtung über den Mangel prüft IKEA das Produkt und ergreift folgende Schritte, wenn ein Garantiefall vorliegt: IKEA lässt das mangelhafte Produkt reparieren bzw. nachbessern oder ersetzt es durch ein gleiches oder vergleichbares Produkt (Ersatzlieferung). Die Kosten für Reparatur, Ersatzteile, gegebenenfalls die Demontage, die Rücknahme des mangelhaften oder ersetzten Produktes und Lieferung sowie gegebenenfalls die Montage des nachgebesserten oder nachgelieferten Produktes wie auch etwaig anfallende Arbeits- und Fahrtkosten des Montageunternehmens übernimmt IKEA. Ausgetauschte Teile gehen in das Eigentum von IKEA über. Falls das Produkt bei IKEA nicht mehr geführt wird, bietet IKEA ein hinsichtlich Qualität und Preis vergleichbares Ersatzprodukt an. Sollte ein vergleichbares Produkt im IKEA Sortiment nicht oder nicht mehr zur Verfügung stehen, wird IKEA eine angemessene Geldentschädigung leisten.

### Bedingungen für die Garantie

Die gewährte Garantie gilt für Einkäufe bei IKEA in Deutschland. Die Garantiefrist beginnt mit dem Kaufdatum. Bitte den Originalkassenbon oder die Originalrechnung gut aufbewahren; diese Unterlagen werden als Kaufnachweis benötigt und sind zur Inanspruchnahme von Garantieleistungen vorzulegen.

Diese Garantie gilt nur für den/die Erstkäufer:in des neuen Produkts von IKEA. Sie ist nicht veräußerbar bzw. übertragbar. Außerdem gilt die Garantie nicht für Einkäufe im Zweite-Chance-Markt.

Die Garantie gilt nicht für Mängel, die durch fehlerhafte Montage, unsachgemäße Benutzung sowie gewaltsame, physikalische oder chemische Einwirkungen verursacht wurden, und auch nicht für Folgeschäden. Die Garantie gilt nur für den Hausgebrauch des betreffenden Produktes.

**Gesetzliche Mängel- und Produkthaftungsansprüche**  
**Deine gesetzlichen Gewährleistungsansprüche auf Nacherfüllung, Rücktritt oder Minderung und Schadensersatz bei Mängeln wie auch die gesetzlichen Produkthaftungsansprüche bestehen zusätzlich zu unseren Garantien und werden von unseren Garantien nicht eingeschränkt.**

### So erreichst du uns, wenn du einen Service in Anspruch nehmen möchtest:

Wende dich einfach an dein nächstes IKEA Einrichtungshaus. Die Adresse findest du unter [IKEA.de/Standorte](https://www.ikea.de/Standorte)

### Garantiebrochüre

Ausführliche Garantiebrochüren bzw. Garantiebedingungen zu den hier aufgeführten Produkten findest du in deinem IKEA Einrichtungshaus oder unter [IKEA.de/Garantien](https://www.ikea.de/Garantien)

## Qualitätsgarantien für jeden Tag

### METOD Küchensystem

25 Jahre Garantie

**Garantieumfang:** Material- und Verarbeitungsmängel bei den nachfolgend aufgeführten Teilen des METOD Küchensystems: METOD Schrankkorpusse, Küchenfronten, MAXIMERA und KNIVSHULT Schubladen und Schrankeinrichtung, UTRUSTA feste Inneneinrichtung, Sockelleisten, Beine, Deckseiten, Deckseiten für Beleuchtung, Dekordeckseiten und Kranz- und Dekorleisten, Arbeitsplatten und Wandpaneel, Spülen, HÄLLBAR Rahmen für Abfalltrennbehälter. Siehe auch allgemeine Bedingungen links.

**Die Garantie gilt nicht für:** FYNDIG Spülen, UTRUSTA Drucktüröffner, Besteckständer und Drahtkörbe, Griffe und Knöpfe.

**SUNNERSTA:** Diese Garantie gilt nicht für die SUNNERSTA Spülentisch.

**ÄSPINGE:** Diese Garantie gilt nicht für die ÄSPINGE Kochnische.

**ENHET Küchenelemente, Küchenmischbatterien, UTRUSTA Drahtkörbe und VADHOLMA Zubehörserie und TORNVIKEN Zubehörserie**  
 10 Jahre Garantie

**Garantieumfang:** Material- und Verarbeitungsmängel. Siehe auch allgemeine Bedingungen links.

### KNOXHULT Küchen

5 Jahre Garantie (Für Einkäufe ab dem 01.07.2025)

**Garantieumfang:** Material- und Verarbeitungsmängel. Siehe auch allgemeine Bedingungen links.

### Elektrogeräte

5 Jahre Garantie

**Garantieumfang:** Material- und Konstruktionsmängel aller Elektrogeräte von IKEA, mit Ausnahme der LAGAN und TILLREDA Elektrogeräte. Im Garantiefall kümmert sich der Vor-Ort-Service um das Gerät. Unter der Servicenummer in der Bedienungsanleitung zum Gerät kannst du ganz einfach einen Termin vereinbaren. Siehe auch allgemeine Bedingungen links.

**Die Garantie gilt nicht für:** LAGAN und TILLREDA Elektrogeräte, Verschleißartikel wie Batterien, Leuchtmittel, Dichtungen etc.

### Elektrogeräte

2 Jahre Garantie

**Garantieumfang:** Material- und Konstruktionsmängel der TILLREDA Elektrogeräte von IKEA. Im Garantiefall kümmert sich der Vor-Ort-Service um das Gerät. Unter der Servicenummer in der Bedienungsanleitung zum Gerät kannst du ganz einfach einen Termin vereinbaren. Siehe auch allgemeine Bedingungen links.

**Die Garantie gilt nicht für:** Verschleißartikel wie Batterien, Leuchtmittel, Dichtungen etc.

## Allgemeine Informationen

# ELEKTROGERÄTE RÜCKNAHME



Wenn du im Besitz von Elektro- und Elektronikgeräten bist, die Abfall werden (Altgeräte), musst du diese einer vom unsortierten Siedlungsabfall getrennten Erfassung zuführen. Das bedeutet, dass du sie nicht im Hausmüll entsorgen darfst, sondern der Sammlung und Rücknahme (Erfassung) zuführen musst.

Alt Batterien, die nicht vom Altgerät umschlossen sind, sowie Lampen, die zerstörungsfrei aus dem Altgerät entnommen werden können, sind vor der Abgabe an einer Erfassungsstelle vom Altgerät zerstörungsfrei zu trennen.

Bei Abgabe eines neuen Elektro- oder Elektronikgeräts nimmt IKEA ein im Wesentlichen funktionsgleiches Altgerät des Endnutzers am Ort der Abgabe unentgeltlich zurück. Das ist beim Einkauf in einem IKEA Einrichtungshaus im Kundenservice/Umtausch Bereich oder im Fall von dir beauftragter Lieferung dein privater Haushalt, wenn du uns beim Vertragsschluss mitteilst, dass du uns bei der Lieferung ein Altgerät zurückgeben wirst. Wir werden dich beim Vertragsabschluss fragen, ob du beabsichtigst, bei der Auslieferung des neuen Geräts ein Altgerät zurückzugeben.

Im Fall von Online-Einkäufen auf [IKEA.de](http://IKEA.de) ist die unentgeltliche Abholung bei dir zu Hause auf Wärmeüberträger (Kühlschränke und Gefriergeräte), Bildschirme, Monitore und Geräte mit Bildschirmen von mehr als 100 cm<sup>2</sup> sowie Großgeräte (z. B. Waschmaschinen, Wäschetrockner, Geschirrspüler, Elektroherde und Elektrobacköfen, Elektro-Kochplatten, Leuchten) beschränkt. Altgeräte wie Lampen (Leuchtmittel), Kleingeräte (z. B. Leuchten, Uhren, Ton- oder Bildwiedergabegeräte, kleine Überwachungs- und Kontrollinstrumente, Adapter, Steckdosen, HDMI-, Audio- und Videokabel) und kleine IT- und Telekommunikationsgeräte, die in keiner äußeren Abmessung mehr als 50 cm betragen (z. B. USB-Kabel, Netzkabel), kannst du im Kundenservice/Umtausch in den IKEA Einrichtungshäusern oder über die Annahmestellen in deiner Nähe, die du auf [www.interzero.de/weee-annahmestellen](http://www.interzero.de/weee-annahmestellen) findest, unentgeltlich zurückgeben.

Altgeräte, die in keiner äußeren Abmessung größer als 25 Zentimeter sind, nehmen wir unabhängig von einem Neukauf eines entsprechenden IKEA Produkts unentgeltlich zurück. Du kannst diese Altgeräte im Kundenservice/Umtausch in den IKEA Einrichtungshäusern oder über die Annahmestellen in deiner Nähe, die du auf [www.interzero.de/weee-annahmestellen](http://www.interzero.de/weee-annahmestellen) findest, unentgeltlich zurückgeben. Die Rücknahme ist auf drei Altgeräte pro Geräteart beschränkt.

Du bist selbst verantwortlich für das Löschen deiner personenbezogenen Daten auf den Altgeräten.

Das unten wiedergegebene Symbol einer durchgestrichenen Mülltonne kennzeichnet die getrennte Erfassung von Elektro- und Elektronikgeräten.

Die WEEE-Registrierungsnummer von IKEA lautet: DE 69061567.

Zur Erfüllung unserer Informationspflicht gemäß § 18 Abs. 4 Satz 3 ElektroG verweisen wir auf folgende Internetseite des BMUV: <https://www.bmuv.de/themen/kreislaufwirtschaft/statistiken/elektro-und-elektronikgeraete>



# BATTERIE RÜCKNAHME



Wenn Du Besitzer von Batterien bist, die Abfall sind (Altbatterien), musst du diese getrennt von anderem Abfall einschließlich gemischtem Siedlungsabfall entsorgen. Das bedeutet, dass du sie nicht im Hausmüll entsorgen darfst, sondern gesetzlich zur Rückgabe bei eigens dafür vorgesehenen separaten Sammelstellen verpflichtet bist.

Du kannst Gerätealtbatterien (von Hand tragbare Einweg- und Akkubatterien für alltägliche Haushalts- und Bürogeräte) in deinem IKEA Einrichtungshaus bei der eingerichteten Sammelstelle im Kundenservicebereich oder bei einer anderen Sammelstelle in deiner Nähe (z. B. dem kommunalen Wertstoffhof) kostenlos zurückgeben.

Das Symbol zur Kennzeichnung entsprechender Batterien stellt die unten wiedergegebene durchgestrichene Mülltonne dar, die auf allen Batterien von IKEA oder deren Verpackung angebracht ist.

Vermeide die Entstehung von Abfall, indem du wiederaufladbare Batterien bzw. solche mit langer Lebensdauer kaufst, und vermeide unsortierten Siedlungsabfall und eine Vermüllung der Umwelt, indem du Altbatterien wie oben beschrieben entsorgst. Prüfe auch, ob die Möglichkeit einer Rekonditionierung oder Aufbereitung von Altbatterien mit dem Ziel der Wiederverwendung besteht.

Batterien können chemische Gefahrstoffe enthalten, welche die Umwelt belasten und die Gesundheit von Menschen gefährden. Das gilt insbesondere auch für lithiumhaltige Batterien, die bei unsachgemäßer Behandlung leicht entzünden und Brände verursachen können.

Batterien und Akkumulatoren, die in Elektrogeräten enthalten sind und zerstörungsfrei entnommen werden können, müssen getrennt von diesen entsorgt werden. Die getrennte Sammlung und sachgerechte Entsorgung helfen, negative Auswirkungen auf die Umwelt und Gesundheit der Menschen zu vermeiden. Soweit Batterien die chemischen Gefahrstoffe Cadmium (Cd), Quecksilber (Hg) oder Blei (Pb) enthalten und diese die gesetzlichen Grenzwerte überschreiten, findest du das jeweilige chemische Zeichen unterhalb des Symbols der durchgestrichenen Mülltonne.



Hg = Batterie enthält mehr als 0,0005 Masseprozent Quecksilber  
Cd = Batterie enthält mehr als 0,002 Masseprozent Cadmium  
Pb = Batterie enthält mehr als 0,004 Masseprozent Blei

### Informationen zu Produkten mit Lieferung

Nicht alle unsere Produkte können in allen unseren Einrichtungshäusern gleich mitgenommen werden.

Für welche Produkte das gilt, erfährst du auf den Produktseiten auf [IKEA.de](http://IKEA.de) oder vor Ort in deinem IKEA Einrichtungshaus. Du kannst diese Produkte online oder im Einrichtungshaus bestellen und bekommst sie nach Hause geliefert. Mehr Informationen zu den Lieferkosten findest du im Internet unter [IKEA.de/Lieferservice](http://IKEA.de/Lieferservice)



**Neu**

**KNIVSHULT**  
Schublade, hoch mit  
Front in dunkelgrau  
095.781.34



Die IKEA Küchen-Kaufhilfe wurde aus Materialien hergestellt, die aus vorbildlich bewirtschafteten, FSC®-zertifizierten Wäldern und anderen kontrollierten Quellen stammen.

