

Büroeinrichtung

Kaufhilfe 2025/2026

Die aktuellen weltweiten Krisen (Ukrainekrieg, Welthandelsengpässe, etc.) beeinflussen erheblich Herstellung, Lieferketten und Vertrieb unserer Artikel. Aus diesem Grund konnten wir in dieser Kaufhilfe zum Zeitpunkt ihres Drucks keine Preise aufnehmen. Bitte informiere dich auf [IKEA.de](https://www.ikea.de) zur Warenverfügbarkeit und zu Preisen einzelner Artikel. Druckfehler und Produktänderungen sind vorbehalten. Artikel findest du unter Eingabe der Artikelnummer auf [IKEA.de](https://www.ikea.de)



Inklusive
10
Jahre Garantie

Die hier gezeigten Schreibtische, Bürodrehstühle und Aufbewahrungslösungen sind für den Einsatz im Büro gestaltet und geprüft und verfügen zur Bestätigung der hohen Qualität über eine 10-jährige Garantie.



Jeder Arbeitsplatz kann mehr

Bei IKEA sind wir überzeugt: Großartige Arbeit beginnt in Räumen, die funktional, ergonomisch und auf das Wohlbefinden der Kollegen ausgerichtet sind. Auf den folgenden Seiten finden Sie alles, was Sie dafür brauchen – inklusive hilfreicher Tipps und Inspirationen. Bereit loszulegen? Entdecken Sie unser Sortiment – und wenn Sie Unterstützung brauchen, steht Ihnen das IKEA for Business Team gerne zur Seite, um Ihre Ideen Wirklichkeit werden zu lassen.

Wissenswertes rund um den Arbeitsplatz

Worauf kommt es bei Ergonomie, Akustik und Flexibilität am Arbeitsplatz wirklich an? Mit diesen Grundlagen wird jeder Arbeitsplatz den individuellen Bedürfnissen ausgestattet.

Siehe Seite 4

Büroschreibtische

Siehe Seite 20

Bürodrehstühle

Siehe Seite 28

Zusatzprodukte

Siehe Seite 33

Abschirmung und Raumteiler

Siehe Seite 34

Konferenztische

Siehe Seite 38

Konferenzstühle

Siehe Seite 46

Büroaufbewahrung

Siehe Seite 50

Aufenthaltsbereiche

Siehe Seite 56

Beleuchtung

Siehe Seite 60

Pflanzen

Siehe Seite 64

Service und Garantie

Siehe Seite 66

Fühl dich gut und arbeite besser

Ob wir zu Hause oder in einem Büro arbeiten, die meisten von uns verbringen viel Zeit am Schreibtisch. Häufig führt längeres Arbeiten in einer ungünstigen oder unbequemen Position zu Nacken- und Rückenschmerzen oder anderen gesundheitlichen Problemen.

Ein ergonomischer Arbeitsplatz zeichnet sich dadurch aus, dass er auf die persönlichen Bedürfnisse zugeschnitten werden kann und bequemes und sicheres Arbeiten ermöglicht. Weil wir alle unterschiedlich groß und schwer sind, muss ein ergonomischer Arbeitsbereich an deinen Körper angepasst werden können. Davon profitiert nicht nur deine Gesundheit und dein Wohlbefinden, sondern auch deine Konzentrationsfähigkeit und Produktivität.

Dynamisches Arbeiten ermöglichen

Der Wechsel zwischen Sitzen und Stehen reduziert die Belastung für den unteren Rücken, Nacken und Schultern. Dieser stetige Wechsel im Arbeitsalltag fördert die Durchblutung, verbessert die Körperhaltung, steigert die Konzentration und trägt zum allgemeinen Wohlbefinden bei.

1. Die Oberkante Ihres Monitors sollte sich auf Augenhöhe befinden.
2. Ein höhenverstellbarer Schreibtisch ermöglicht den einfachen Positionswechsel. Es wird allgemein empfohlen, pro Stunde etwa 15–30 Minuten zu stehen. Die meisten elektrischen Sitz-/Stehschreibtische verfügen über zwei Memory-Funktionen für eine einfache Höhenanpassung.
3. Sitz-/Stehschreibtische lassen sich bis zu 126 cm hoch einstellen und eignen sich somit für Personen mit einer Körpergröße von bis zu 192–195 cm.
4. Egal ob im Sitzen oder Stehen – die Schreibtischfläche sollte sich auf Ellbogenhöhe befinden, wobei die Ellbogen in einem Winkel von 90–110° gebeugt sind.

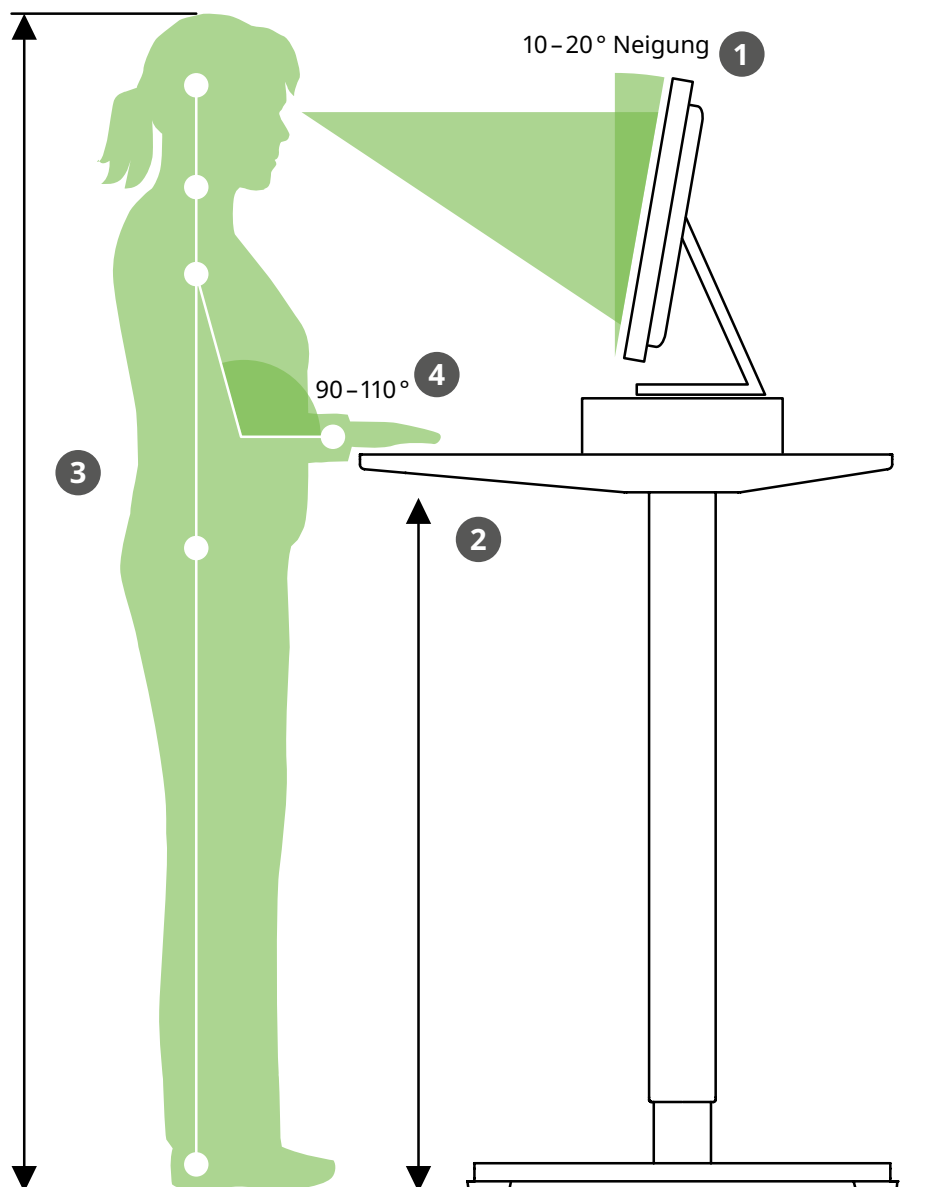

Ein synchronisierter Wippmechanismus ermöglicht es dem Stuhl, sich harmonisch mit den Bewegungen mit zu bewegen. Dabei öffnen sich Hüfte und Oberkörper, was die Durchblutung fördert und für mehr Energie im Arbeitsalltag sorgt.



Schonend durch den Arbeitstag

Ein ergonomischer Bürostuhl unterstützt die natürliche Krümmung der Wirbelsäule, fördert eine aufrechte Haltung und reduziert die Belastung von Rücken, Nacken und Schultern. Achte auf Funktionen wie eine integrierte Lendenwirbelstütze, verstellbare Sitzhöhe und Sitztiefe, um eine gesunde Sitzhaltung zu gewährleisten und Beschwerden bei längerem Sitzen vorzubeugen.

Ein synchronisierter Wippmechanismus verbessert die Durchblutung. Beim Sitzen sollten die Knie einen 90°-Winkel bilden, mit einem kleinen Abstand zwischen der Kniekehle und der Vorderkante des Sitzes.

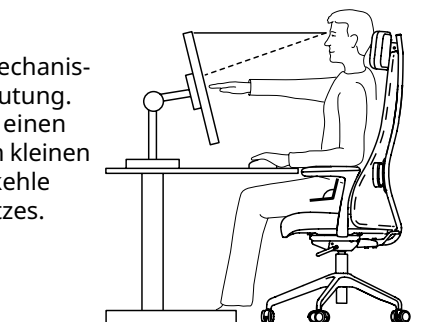



Optimale Position des Monitors

Du solltest nicht zu nah vor deinem Monitor sitzen. Wenn du deinen Stuhl an den Tisch heranziehst und die Arme vor dir ausstreckst, solltest du den Bildschirm nicht berühren können. Der Monitor sollte direkt vor dir stehen, und die Oberkante knapp unterhalb deiner Augenhöhe positioniert sein. Mit einem Monitorhalter kannst du deinen Bildschirm auf die passende Höhe bringen. Dadurch entlastest du deinen Nacken und erreichst eine bessere Körperhaltung.

Die akustische Umgebung verbessern

Akustiktrennwände absorbieren Geräusche wie Lachen, Klingeltöne und Tastaturanschläge und schaffen so eine ruhigere, konzentriertere Arbeitsumgebung. Ebenfalls verbessern sie die Privatsphäre, reduzieren Unterbrechungen und steigern die Produktivität. Auch Vorhänge, Teppiche und andere Textilien tragen zur Schallabsorption bei.



Kabelsalat beseitigen

Gutes Kabelmanagement sorgt für einen aufgeräumten und geordneten Arbeitsplatz, der das optische Durcheinander reduziert und einen Eindruck von Ruhe vermittelt. Die gesamte Schreibtischfläche kann damit für alle arbeitsnotwendigen Materialien genutzt werden. Des Weiteren beseitigt es gefährliche Stolperfallen unter dem Tisch und ermöglicht einen leichteren Zugang zu den Geräten. Das vermindert Stress und Frustration. Jederzeit zugängliche Steckdosen helfen beim Laden elektrischer Endgeräte.



Arten von Beleuchtung kombinieren

Gutes Licht schont die Augen, fördert die Konzentration und schafft eine angenehme Atmosphäre. In der Regel ist eine Kombination verschiedener Beleuchtungsarten ideal.

Allgemeinbeleuchtung

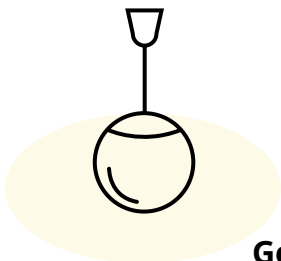

Stimmungsbeleuchtung



Gerichtete Beleuchtung

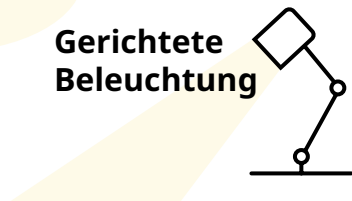

Allgemeinbeleuchtung schafft eine einheitliche Grundbeleuchtung im gesamten Raum.

Arbeitsbeleuchtung wie zum Beispiel eine Schreibtischleuchte sorgt für gerichtetes Licht in einem begrenzten Bereich.

Stimmungsbeleuchtung sorgt für Gemütlichkeit und dämpft den Kontrast zwischen Allgemein- und Arbeitsbeleuchtung. Tageslicht ist immer gut, kann aber zu störenden Blendeffekten und Spiegelungen auf deinem Monitor führen. Platziere deinen Schreibtisch/Computer so, dass das Licht von der Seite einfällt. Rollos oder Gardinen an den Fenstern filtern das Tageslicht oder halten es bei Bedarf ganz draußen.



Einfache Handhabung

Ein dynamischer Arbeitsplatz kann im Laufe eines Arbeitstages viele Formen annehmen, wenn Möbel für Besprechungen oder spontane Zusammenarbeit umgestellt werden. Büromöbel auf Rollen, die leicht, mobil und einfach zu platzieren sind, schonen die Muskeln und ermöglichen reibungslose Teamarbeit.





Entlastung für Knie und Füße

Eine Fußstütze fördert eine gesunde Sitzhaltung und reduziert die Belastung von Beinen, Rücken und Nacken.

Integriere die Natur

Wir wissen schon lange, dass die Natur einen positiven Effekt auf uns Menschen hat. Eine Radtour durch Wiesen, ein Spaziergang im Wald oder das Rauschen der Wellen am Strand – die Verbindung zur Natur tut uns gut. Was passiert, wenn wir diesen Effekt in unseren Innenräumen nachbilden? Biophiles Design ist ein Konzept, das Räume mithilfe von Inneneinrichtung mit der Natur verbindet. Arbeitsplätze mit natürlichem Tageslicht, natürlicher Belüftung und Elementen, die mit der Natur verbunden sind, verbessern nachweislich die Leistung, senken den Stresspegel und steigern die Motivation.

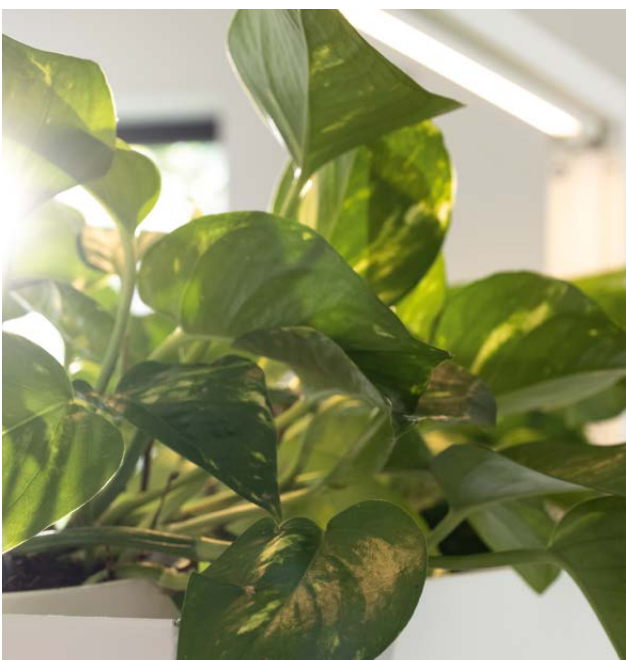

Akustik ist wichtig

Viele moderne Büros haben offene Grundrisse, was zu Lärm und Ablenkungen führen kann – etwa durch klingelnde Telefone, Gespräche oder Tippgeräusche. Doch es gibt Lösungen! Ein wesentlicher Bestandteil eines erfolgreichen Arbeitsplatzes ist die Reduzierung von Lärm und die Sicherstellung von Privatsphäre. Unsere Akustikprodukte sind mit Blick auf Ihr Wohlbefinden entwickelt worden und verbessern sowohl den Komfort als auch die Produktivität.

Ohne Schallbarriere

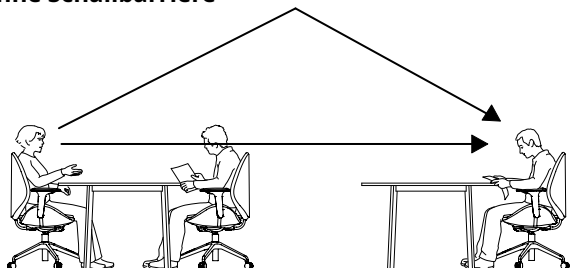

Wenn nichts da ist, das den Schall blockiert oder absorbiert, breiten sich die Schallwellen ungehindert im Raum aus und sorgen für eine unangenehme Akustik.

Mit Schallbarriere

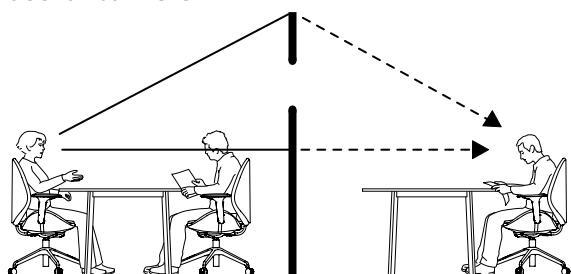

Je weniger der Schall sich im ganzen Raum ausbreitet, desto kürzer die Nachhalldauer und desto besser die Akustik und die Sprachverständlichkeit.



Was ist Raumakustik?

Die Raumakustik beschreibt die Art und Weise, wie Schall sich im Raum oder innerhalb eines bestimmten Bereichs ausbreitet und verhält. Ohne Elemente, die den Schall absorbieren oder verhindern, dass Schallwellen überall abprallen, nehmen wir die akustische Umgebung als unangenehm wahr.

Die Nachhalldauer ist die Zeit, die der Schall braucht, um zu verklingen. Sie hängt von der Größe des Raums, den schallabsorbierenden Gegenständen und Materialien im Raum ab. Mit einfachen Maßnahmen kann die Raumakustik und die Nachhalldauer verbessert werden und ruhigere Räume geschaffen werden, in denen es sich besser arbeiten lässt – allein und zusammen.

Mit Schallabsorption arbeiten

Nicht-poröse Materialien wie Glas, MDF oder Beton reflektieren Schall und erzeugen dadurch Echoeffekte. Poröse Materialien wie Vorhänge, weiche Sitzbezüge und Teppiche hingegen absorbieren Schall. Akustische Trennwände tragen ebenfalls zur Schallabsorption bei und helfen, die Auswirkungen nicht-poröser Materialien auszugleichen.



Möbel strategisch platzieren

Stimmen, Klingeltöne und Schritte lassen sich durch Akustiktrennwände, Raumteiler mit Pflanzen oder mit Büchern gefüllte Regale dämpfen. Drucker und Kaffeemaschinen sollten in separate Räumen eingerichtet werden. Filzgleiter unter Stuhlbeinen, schallabsorbierende Böden und Dämpfer in Schubladen sind Möglichkeiten, um den Geräuschpegel weiter zu reduzieren.



Schall blockieren

Teilen Sie offene Bereiche in separate akustische Zonen auf, indem Sie Barrieren einsetzen, die die Schallausbreitung zwischen Arbeitsplätzen und über größere Flächen hinweg begrenzen. MITTZON Akustiktrennwände sind ideal für diesen Zweck. Sie bestehen aus einem Kern aus Faserplatten mit geringer Dichte, umgeben von einer dicken Holzfaserverfüllung – für hervorragende schallabsorbierende und schallabschirmende Eigenschaften.



Privatsphäre ist wichtig

Der MITTZON Arbeitsplatz für konzentriertes Arbeiten bietet einen komfortablen Raum, der sich ideal für konzentriertes Arbeiten in Lounges, Lobbys und Empfangsbereichen eignet.

Er wurde für kurze Phasen fokussierter Arbeit konzipiert und ist perfekt geeignet, um E-Mails zu checken oder Aufgaben zu erledigen – empfohlen für eine Nutzungsdauer von bis zu zwei Stunden.



Akustikprodukte helfen für eine ausgewogene Klangumgebung

MITTZON Gestell mit Rollen und akustischer Abschirmung ermöglicht einen flexiblen, schallabsorbierenden Bereiche zu schaffen. Notizen lassen sich direkt an der Stoffoberfläche befestigen, und nach dem Meeting können die Trennwände einfach weggerollt und platzsparend verstaut werden.

Alle unsere Akustikprodukte wurden gemeinsam mit Akustikspezialisten entwickelt und getestet, um sicherzustellen, dass sie sowohl schallabsorbierende als auch schallabschirmende Anforderungen erfüllen.

Die Magie beginnt im Inneren

Die Akustikelemente haben einen Kern aus Holzfasern mit geringer Dichte, umgeben von einer dicken Holzfaserausfüllung, die getestet wurde und nachweislich Schall absorbiert. Die Abschirmungen sind mit einem dicken, strapazierfähigen Stoff bezogen, der bequem abnehmbar ist und in der Maschine gewaschen werden kann.

Die dicke Füllung besteht zu 92% aus erneuerbaren und recycelbaren Holzfasern und erreicht eine hervorragende akustische Leistung.



Ein beruhigender Hauch von Grün

Pflanzen im Arbeitsumfeld fördern eine biophile Umgebung, die Stress reduziert und gleichzeitig Konzentration und Kreativität steigert.

MITTZON Akustik-Blumenkästen eignen sich ideal zur Gliederung offener Büroräume – sie bringen natürliche Elemente ins Büro, schaffen eine ruhigere Atmosphäre und tragen gleichzeitig zur Geräuschreduzierung bei.



MITZON freistehende Trennwände eignen sich ideal zur Gestaltung flexibler Arbeitsbereiche in modernen Bürolandschaften. Zwei oder mehr Elemente lassen sich über die abgerundeten Holzstäbe an den Seiten miteinander verbinden. Das Wellenmuster des Stoffes – inspiriert von Sandriffeln – wird durch dekorative Nähdetails zusätzlich hervorgehoben und verleiht der Oberfläche mehr Tiefe.

Akustik in offenen Arbeitsbereichen

Die Gestaltung einer Büroumgebung hat einen großen Einfluss auf die Geräuschkulisse. Viele Büros sind heute mit offenen und flexiblen Grundrissen ausgestattet, die uns Lärm und visuellen Ablenkungen aussetzen. Zum

Glück lassen sich diese Ablenkungen mit guter Planung und verschiedenen Lösungen reduzieren, die den Schall absorbieren und blockieren.

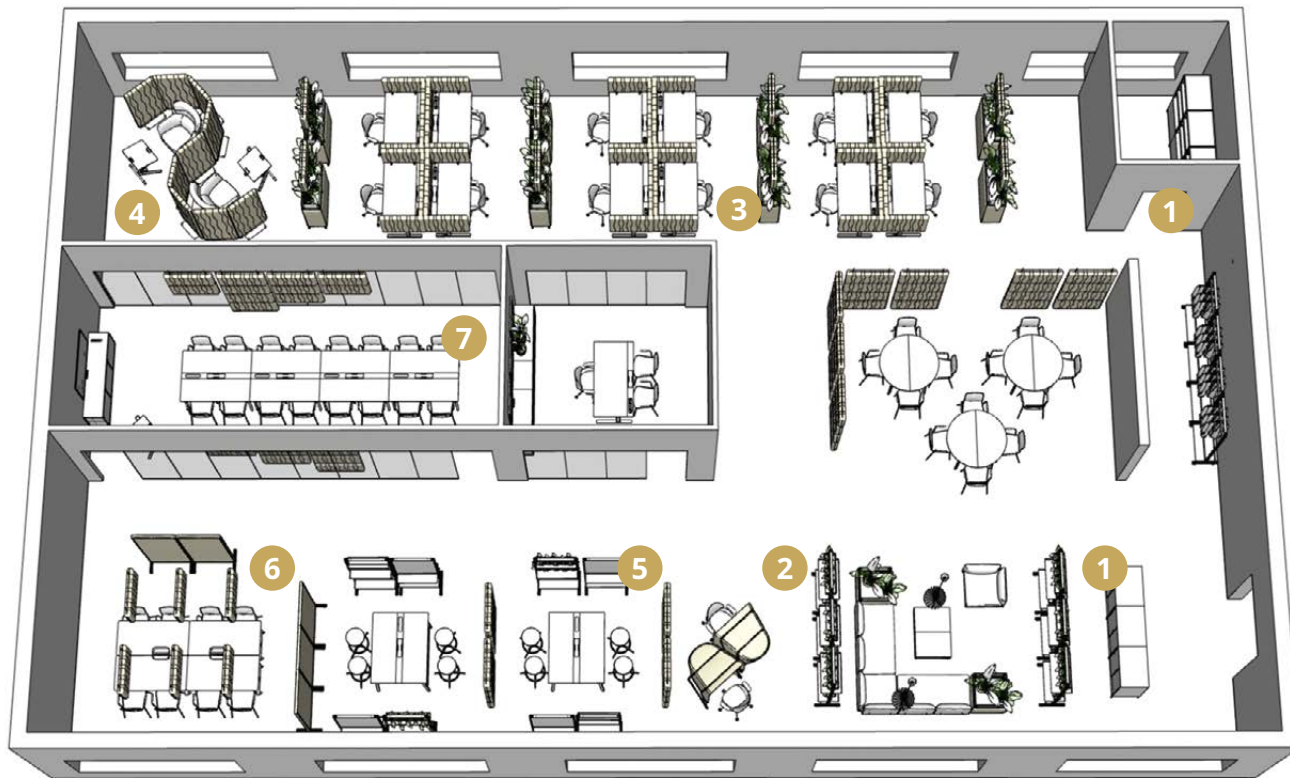

1. Empfang und Druckerbereich

Nutze MITZON-Rahmen auf Rollen mit Regalböden und Begrünung, um eine ansprechende visuelle Abgrenzung zu schaffen. Akustische Pflanzgefäße sorgen für eine einladende Atmosphäre und helfen gleichzeitig, Geräusche durch Laufverkehr und Gespräche zu dämpfen. Drucker und Kopierer sollten idealerweise in einem separaten Raum untergebracht werden.

2. Lounge-Bereich

MITZON akustische Pflanzgefäße und deckenhängende Akustik-Elemente tragen dazu bei, dass sich der offene Lounge-Bereich ruhig und einladend anfühlt. Brauchst du einen Moment für dich? Die MITZON-Fokus-Arbeitsstation bietet einen privaten Ort, um E-Mails zu checken oder kurz abzuschalten – ohne sich komplett zurückziehen zu müssen.





4. Fokusbereich

Wenn du einen ruhigen, gemütlichen Ort brauchst, um dich zu entspannen und zu konzentrieren – zwei oder mehr MITTZON freistehende Akustik-Abschirmungen lassen sich mit den beigefügten Kunststoffklemmen verbinden und flexibel anordnen. So entsteht ein privater Bereich mit hervorragender Schalldämmung und minimalen Ablenkungen – ideal für fokussiertes Arbeiten oder eine kurze Auszeit.



6. Flexible Workshop-Bereiche

Um Ablenkungen zu minimieren, sollte dieser Bereich abseits der Fokusbereiche platziert werden. MITTZON Akustiktrennwände auf Rollen helfen dabei, eine flexible, schallabsorbierende Workshop-Bereich zu schaffen. Kombiniert mit Whiteboards oder Pinnwand, können Notizen direkt angebracht werden. Wenn sie nicht benötigt werden, lassen sie sich einfach zur Seite rollen.



3. Arbeitsbereiche

MITTZON akustische Abschirmungen bieten visuelle Privatsphäre und wirken effektiv schallabsorbierend und -blockierend. Deckenhängende Akustik-Trennwände sowie hohe akustische Blumenkästen strukturieren den Raum zusätzlich und verbessern die Geräuschkulisse – gleichzeitig bringen die Blumenkästen frisches Grün ins Büro und fördern das Wohlbefinden.

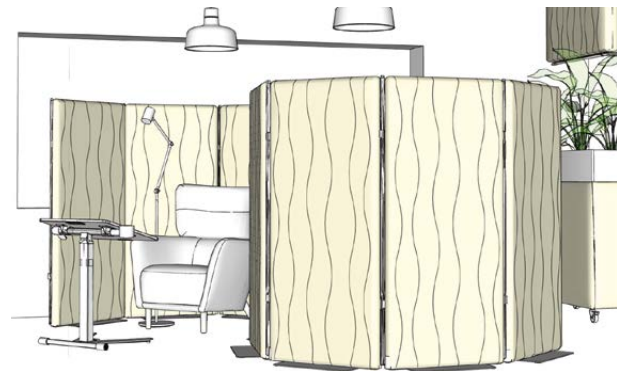

5. Bereiche für offenen Austausch

Arbeitsplätze, an denen regelmäßig diskutiert und kreativ entwickelt wird, brauchen besondere Aufmerksamkeit. Mobile Gestelle mit Regalböden, Pflanzen oder Whiteboard-/Pinnwand-Oberflächen helfen dabei, Zonen zu definieren und den Schall zu dämpfen. So entsteht ein inspirierender Raum für spontane Zusammenarbeit.



7. Geschlossene Räume

MITTZON Akustiksegel verbessern Besprechungsräume und Einzelbüros, indem sie Geräusche absorbieren, ohne Stimmen zu dämpfen. In Wandnähe aufgehängt, wirken sie als effektive Akustikpaneele, die den Hall reduzieren. Kombinieren Sie sie mit Vorhängen und flachgewebten Teppichen für eine ausgewogene Akustik und ein leichtes Gleiten der Stühle.

Flexibilität in den Arbeitsbereichen

Veränderungen gehören heute an jedem Arbeitsplatz zur alltäglichen Realität. Sei es eine veränderte Organisation, eine Änderung der Routinen oder neue hybride Arbeitsmuster. Um sicherzustellen, dass die Arbeitsplätze den

aufkommenden Anforderungen gerecht werden können, müssen sie sich den geänderten Bedingungen immer wieder anpassen. So kann kurz- und langfristig das Wohlbefinden am Arbeitsplatz gewährt werden.



Tägliche Flexibilität

An einem modernen Arbeitsplatz ist ständig Bewegung zu spüren. Manchmal geht es darum, näher an Kolleg:innen heranzukommen, um eine Präsentation durchzusprechen oder mit zusätzlichen Tischen und Stühlen einen Besprechungsbereich zu erstellen. Für die Flexibilität im Alltag ist es gut, Möbel mit Rollen zu haben.

Diese lassen sich leicht an den jeweiligen Standort bewegen wenn sie benötigt werden und ebenso einfach bei Nichtgebrauch zurückstellen, zu klappen oder zu stapeln. Flexibilität wird auch durch Multifunktionalität unterstützt. Mit Whiteboards auf Rollen lassen sich Abgrenzungen schaffen und gleichzeitig Notizen anbringen.

Flexibilität nach Bedarf

Von Zeit zu Zeit können sich funktionale Bedürfnisse ändern – für einen kürzeren Zeitraum oder eine längere Periode. Ein neues Projekt erfordert möglicherweise einen speziellen Bereich, in dem ein Team unabhängig zusammenarbeiten kann ohne die anderen Kolleg:innen zu stören. Ein:e Mitarbeiter:in kommt ins Team.

Unsere Schreibtischserien können beliebig kombiniert, umplatziert und bewegt werden, um verschiedene Lösungen für den Arbeitsalltag zu schaffen. So erfüllen die Möbel weiterhin die definierten Anforderungen und gleichzeitig behält das Büro seinen ausgewogenen und einheitlichen Ausdruck.



Flexibilität über viele Jahre

Die Art und Weise, wie heute das Büro eingerichtet wird, ist vielleicht nicht die beste Lösung für morgen. Langfristige Flexibilität erfordert daher kluge Entscheidungen, damit jederzeit eine nahtlos Vergrößerung, Verkleinerung, Neusortierung und Neuorganisation auf kosteneffiziente Weise stattfinden kann. Ziel unserer koordinierten Serien ist es immer, den funktionalen Anforderungen gerecht zu werden und gleichzeitig ein einheitliches Gesamtbild zu gewährleisten.

Wir bieten Büromöbel in guter Qualität, die geprüft sind und ein Garantieverprechen von 10 Jahren haben. Sie halten vielen Bewegungen stand und gewähren einen langen Lebenszyklus. Dabei sind maßgeschneiderte Lösungen auf jeden Grundriss und Bedarf keine Herausforderung.





Büromöbel flexibel zusammengestellt

Entdecken Sie unser Büromöbelsortiment, von Schreibtischen bis hin zu Akustikwänden und vielem mehr.



Um die Konzentration und das Wohlbefinden über den Arbeitstag zu erhalten, sind Trennwände und Unterteilungen hilfreich.

Büroschreibtische

Was ist dir am wichtigsten? Preis, Funktion, Ergonomie oder die Optik? Mit unserer Auswahl an Tischplatten, Untergestellen und Oberflächen Ausführungen kannst du einen einzigartigen Arbeitsplatz schaffen, der zu deinem Raum, deinen Bedürfnissen und deinen Wünschen passt.

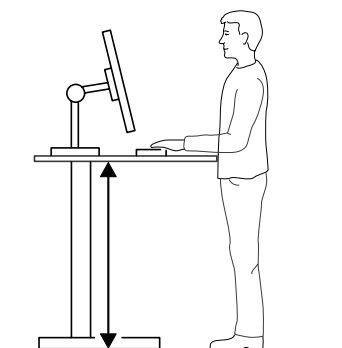
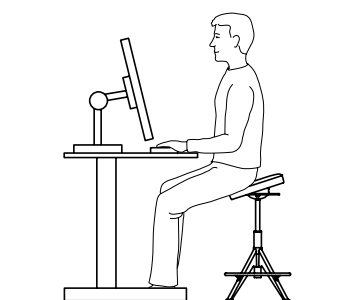







MITZON Schreibtische bieten hervorragende Funktionalität, Qualität und Komfort. Dank fester oder elektrischer höhenverstellbarer Untergestelle kann der Arbeitsplatz den Bedürfnissen angepasst werden.



TROTTEEN Schreibtische sind in verschiedenen Größen erhältlich, sodass du eine Einrichtungs-lösung für jedes Szenario gestalten kannst. Wähle zwischen A-förmigen Tischböcken (fest montierter Höhe) oder einem manuell höhenverstellbaren Untergestell, um deine Position während der Arbeit zu verändern.



Vom angesagten Industrielook inspiriert – IDÅSEN Schreibtische haben eine schöne furnierte Oberfläche, die strapazierfähig, fleckabweisend und leicht zu reinigen ist. Wähle zwischen fest montierter Höhe oder elektrischer Höheneinstellung und genieße die Vorteile der praktischen Kabelmanagementlösung unter dem Schreibtisch.

Merkmale	Feste Höhe	Elektrisch höhenverstellbar	Doppelmotor	Kabelmanagement	Memory-Funktion	Kollisionsschutz:
 TROTTE						
 IDÄSEN	●			●		
 MITTZON	●			●		
 TROTTE		●				
 RODULF		●	●	●	●	●
 IDÄSEN		●	●	●	●	●
 MITTZON		●	●	●	●	●

Merkmale

Feste Höhe: Die Schreibtischhöhe wird bei der Montage festgelegt. Um die Höhe zu ändern, müssen die Tischbeine neu montiert werden.

Elektrische Höheneinstellung: Der Wechseln der Arbeitsposition ist einfach per Knopfdruck möglich.

Doppelmotor: Er sorgt für höhere Tragkraft sowie schnellere und sanftere Höhenverstellung.

Kabelmanagement: Ein integriertes Kabelmanagement sorgt für einen aufgeräumten Schreibtisch.

Memory-Einstellung: Das Bedienelement für das elektrische Sitz-/Steh-Untergestell verfügt über 2 Memory-Einstellungen, die eine schnelle Anpassung ermöglichen.

Kollisionsschutz: Erkennt plötzlichen Widerstand beim Hoch- oder Herunterfahren des Tisches. Die Bewegung wird automatisch gestoppt und um 3 – 5 cm zurückgefahren.



Unsere Büroschreibtische sind für den Einsatz im Büro gestaltet und geprüft und verfügen zur Bestätigung der hohen Qualität über eine 10-jährige Garantie.



Alle Schreibtische wurden für den Gebrauch im Büro und zu Hause getestet und erfüllen die Anforderungen bezüglich Sicherheit, Haltbarkeit und Stabilität gemäß der folgenden Standards: EN 527, ANSI/BIFMA x6.5 und ANSI/BIFMA 5.5.

Stelle einen MITTZON Schreibtisch zusammen

Bei der MITTZON Schreibtischserie stehen Funktion, Qualität und Komfort im Mittelpunkt. Die Schreibtische lassen sich ganz einfach an deinen Raum und deine Bedürfnisse anpassen.

- 1. Wähle die bevorzugte Tischplatte.** Es stehen fünf strapazierfähige Oberflächen zur Auswahl in den Breiten von 120/140/160 cm – jeweils mit einer Tiefe von 48 cm oder 68 cm.
- 2. Wähle das bevorzugte Untergestell.** Das in der Breite verstellbare Untergestell ist in schwarz oder weiß erhältlich und kann damit mit jeder Tischplatte kombiniert werden. Entscheide, ob der Schreibtisch am Ende mit einer festen Höhe oder elektrisch höhenverstellbar sein soll.
- 3. Wähle das bevorzugte Ansatzmodul.** Mit dem Ansatzmodul verändert sich die Tiefe des Tisches um 12 cm auf das ideale Arbeitsmaß von 60 oder 80 cm. Die Module sind in Schwarz und Weiß passend zu den Untergestellen erhältlich.
- 4. Wähle weiteres Zubehör.** Vervollständige deine Schreibtischlösung mit diversen Artikeln, die direkte Abläufe vereinfachen. Dazu gehören Stiftesammler, Ablagen, Papierkorb, Halter für Bildschirm oder akustische Abschirmungen.



MITTZON Tischplatte in Birkenfurnier



MITTZON Tischplatte in schwarz gebeiztem Eschenfurnier



MITTZON Tischplatte in Eichenfurnier



MITTZON Tischplatte in Nussbaumfurnier



MITTZON Tischplatte in Weiß

MITTZON Schreibtische

Inklusive
10
Jahre Garantie



Schreibtisch 120×60 cm

Fest montierbare Höhe 65/85 cm.
Max. Belastung 50 kg.

Tischplatte	Gestell weiß	Gestell schwarz
Birkenfurnier	395.258.51	195.258.47
Schwarz gebeiztes Eschenfurnier	095.258.57	795.258.54
Eichenfurnier	095.258.62	695.258.59
Nussbaumfurnier	495.260.20	995.260.13
Weiß	895.258.44	095.258.38

Schreibtisch 120×80 cm

Fest montierbare Höhe 65/85 cm.
Max. Belastung 50 kg.

Tischplatte	Gestell weiß	Gestell schwarz
Birkenfurnier	995.260.46	295.260.40
Schwarz gebeiztes Eschenfurnier	095.260.84	995.260.70
Eichenfurnier	295.260.97	995.260.94
Nussbaumfurnier	895.261.03	895.260.99
Weiß	095.260.36	795.260.33

Schreibtisch 140×60 cm

Fest montierbare Höhe 65/85 cm.
Max. Belastung 50 kg.

Tischplatte	Gestell weiß	Gestell schwarz
Birkenfurnier	295.280.39	695.280.37
Schwarz gebeiztes Eschenfurnier	795.280.46	295.280.44
Eichenfurnier	395.280.53	795.280.51
Nussbaumfurnier	495.280.57	895.280.55
Weiß	995.139.54	995.279.46

Schreibtisch 140×80 cm

Fest montierbare Höhe 65/85 cm.
Max. Belastung 50 kg.

Tischplatte	Gestell weiß	Gestell schwarz
Birkenfurnier	495.281.18	895.281.16
Schwarz gebeiztes Eschenfurnier	495.281.23	895.281.21
Eichenfurnier	995.281.30	395.281.28
Nussbaumfurnier	495.281.42	895.281.40
Weiß	595.281.13	995.281.11

Schreibtisch 160×60 cm

Fest montierbare Höhe 65/85 cm.
Max. Belastung 50 kg.

Tischplatte	Gestell weiß	Gestell schwarz
Birkenfurnier	595.290.18	995.290.16
Schwarz gebeiztes Eschenfurnier	595.290.56	095.290.54
Eichenfurnier	995.290.78	395.290.76
Nussbaumfurnier	995.290.59	195.290.58
Weiß	495.290.14	895.290.12

Schreibtisch 160×80 cm

Fest montierbare Höhe 65/85 cm.
Max. Belastung 50 kg.

Tischplatte	Gestell weiß	Gestell schwarz
Birkenfurnier	695.291.12	895.291.06
Schwarz gebeiztes Eschenfurnier	995.291.15	395.291.18
Eichenfurnier	195.291.24	595.291.22
Nussbaumfurnier	695.291.26	495.139.56
Weiß	095.290.87	995.290.83

MITZON elektrisch höhenverstellbarer Schreibtisch

Gib deinem Körper neue Energie und steh zwischendurch mal auf! Der regelmäßige Wechsel zwischen Sitzen und Stehen fördert die Durchblutung, versorgt dein Gehirn mit mehr Sauerstoff und hilft dabei, Energie, Konzentration und Produktivität zu steigern.



Die elektrische Höhenverstellung ermöglicht es dir, bequem in die nächste Arbeitsposition zu wechseln. Die notwendigen Kabel werden sicher und praktisch in der mitgelieferten Ablage unter der Tischplatte verstaut.



Der Kollisionsschutz registriert jeden plötzlichen Widerstand beim Anheben oder Absenken des Tisches. Der Tisch stoppt automatisch und kehrt die Bewegung um 3–5 cm um.



Das Bedienelement für das elektrische Sitz-/Steh-Untergestell verfügt über 2 Memory-Einstellungen, die eine schnelle Anpassung ermöglichen.

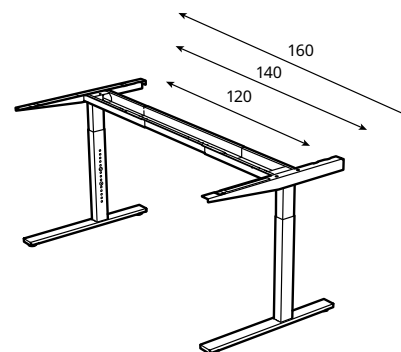

Das in der Breite verstellbare Untergestell wird mit einer Tischplatte deiner Wahl kombiniert – Flexibilität für deine Zukunft.

MITZON elektrisch höhenverstellbarer Schreibtisch

Inklusive
10
Jahre Garantie



Schreibtisch sitzend/stehend 120×60 cm

Elektrisch Höhenverstellbar 62/126 cm.
Max. Belastung 80 kg.

Tischplatte	Gestell weiß	Gestell schwarz
Birkenfurnier	695.264.82	895.261.36
Schwarz gebeiztes Eschenfurnier	895.266.07	895.265.94
Eichenfurnier	895.268.53	495.266.09
Nussbaumfurnier	395.274.16	495.268.74
Weiß	895.261.22	095.261.16

Schreibtisch sitzend/stehend 120×80 cm

Elektrisch Höhenverstellbar 62/126 cm.
Max. Belastung 80 kg.

Tischplatte	Gestell weiß	Gestell schwarz
Birkenfurnier	195.139.53	095.277.24
Schwarz gebeiztes Eschenfurnier	195.912.34	995.277.48
Eichenfurnier	695.277.97	495.277.84
Nussbaumfurnier	595.279.29	095.279.03
Weiß	995.275.69	595.275.52

Schreibtisch sitzend/stehend 140×60 cm

Elektrisch Höhenverstellbar 62/126 cm.
Max. Belastung 80 kg.

Tischplatte	Gestell weiß	Gestell schwarz
Birkenfurnier	895.282.39	595.282.26
Schwarz gebeiztes Eschenfurnier	495.282.84	095.282.57
Eichenfurnier	695.283.15	295.282.99
Nussbaumfurnier	695.283.39	395.283.26
Weiß	695.281.84	795.281.45

Schreibtisch sitzend/stehend 140×80 cm

Elektrisch Höhenverstellbar 62/126 cm.
Max. Belastung 80 kg.

Tischplatte	Gestell weiß	Gestell schwarz
Birkenfurnier	195.286.19	495.285.85
Schwarz gebeiztes Eschenfurnier	495.289.53	795.289.42
Eichenfurnier	695.289.71	695.139.55
Nussbaumfurnier	795.290.03	195.289.78
Weiß	195.285.63	695.285.51

Schreibtisch sitzend/stehend 160×60 cm

Elektrisch Höhenverstellbar 62/126 cm.
Max. Belastung 80 kg.

Tischplatte	Gestell weiß	Gestell schwarz
Birkenfurnier	795.291.78	295.291.66
Schwarz gebeiztes Eschenfurnier	495.292.07	495.291.89
Eichenfurnier	095.292.90	595.292.78
Nussbaumfurnier	595.294.76	695.294.47
Weiß	195.291.43	895.291.30

Schreibtisch sitzend/stehend 160×80 cm

Elektrisch Höhenverstellbar 62/126 cm.
Max. Belastung 80 kg.

Tischplatte	Gestell weiß	Gestell schwarz
Birkenfurnier	495.301.83	795.301.72
Schwarz gebeiztes Eschenfurnier	395.302.30	495.302.01
Eichenfurnier	995.302.65	295.302.35
Nussbaumfurnier	295.303.44	995.302.70
Weiß	595.299.66	295.298.83

TROTTE

Schreibtisch 120×70 cm

Fest montierbare Höhe 75 cm.
Max. Belastung 50 kg.



Beige	494.343.89
Weiß	294.249.42

Schreibtisch 160×80 cm

Fest montierbare Höhe 75 cm.
Max. Belastung 50 kg.



Beige	694.342.70
Weiß	994.295.59

Schreibtisch sitzend/stehend 120×70 cm

Manuell höhenverstellbar 72/122 cm.
Max. Belastung 50 kg.



Beige	894.341.27
Weiß	994.295.78

Schreibtisch sitzend/stehend 160×80 cm

Manuell höhenverstellbar 72/122 cm.
Max. Belastung 50 kg.



Beige	294.341.30
Weiß	794.296.02

RODULF

Schreibtisch sitzend/stehend 140×80 cm

Elektrisch Höhenverstellbar 70/117 cm.
Max. Belastung 70 kg.



Weiß	595.303.28
------	------------



IDÄSEN

Schreibtisch 120×70 cm

Fest montierbare Höhe 65/79 cm.
Max. Belastung 70 kg.



Tischplatte	Gestell beige	Gestell dunkelgrau
Braun	392.810.18	492.810.27
Schwarz	792.810.21	192.810.24

Schreibtisch 160×80 cm

Fest montierbare Höhe 65/79 cm.
Max. Belastung 70 kg.



Tischplatte	Gestell beige	Gestell dunkelgrau
Braun	892.810.30	992.810.39
Schwarz	292.810.33	592.810.36

Schreibtisch sitzend/stehend 120×70 cm

Elektrisch Höhenverstellbar 63/127 cm.
Max. Belastung 70 kg.



Tischplatte	Gestell beige	Gestell dunkelgrau
Braun	192.809.15	792.809.55
Schwarz	692.809.27	192.809.39

Schreibtisch sitzend/stehend 160×80 cm

Elektrisch Höhenverstellbar 63/127 cm.
Max. Belastung 70 kg.



Tischplatte	Gestell beige	Gestell dunkelgrau
Braun	492.809.66	392.810.04
Schwarz	992.809.78	492.809.90

Bürodrehstühle

Alle unsere Drehstühle sind ergonomisch geformt und fördern dein Wohlbefinden. Das bedeutet, sie bieten eine gute Unterstützung für die Lendenwirbelsäule und können individuell an deinen Körper und persönliche Bedürfnisse angepasst werden. Eine gute Polsterung und atmungsaktive Materialien sorgen zusätzlich dafür, dass du bestens für längeres Arbeiten am Schreibtisch gerüstet bist – bei weniger Ermüdungserscheinungen und besserer Konzentration.



Merkmale



Höhenverstellbarer Sitz:

Für eine bequeme Sitzhaltung ungeachtet der Körpergröße.



Höhenverstellbare Rückenlehne:

Unterstützt an allen wichtigen Stellen und trägt zu einer natürlichen, gesunden Haltung bei.



Verstellbare Lendenwirbelstütze:

Hilft dir, im Sitzen eine gesunde Haltung zu bewahren und die Belastung der Muskeln im unteren Rückenbereich zu verringern.



Verstellbare Sitztiefe:

Bessere Unterstützung für Oberschenkel und Rücken durch einfache Anpassung der Sitztiefe.



Einstellung der Tiefe der Kopfstütze:

Passe die Tiefenposition der Kopfstütze an deine Bedürfnisse an, um die Belastung für Nacken und Schultern zu verringern.



Einstellung des Kopfstützenwinkels:

Die Einstellung des Kopfstützenwinkels für optimalen Halt und Komfort reduziert die Belastung der Nackenmuskulatur und beugt Beschwerden bei längerem Sitzen vor.



Einstellung der Kopfstützenhöhe:

Sorgt für eine korrekte Ausrichtung von Kopf und Nacken und beugt Beschwerden bei längerem Sitzen vor.



Armlehnen:

Stützen deine Arme im Ellenbogenbereich und verringern bei längerem Sitzen die Belastung von Schultern und Rücken.



Verstellbare Armlehnen, zweidimensional beweglich:

Höhen- und breitenverstellbare Armlehnen bringen Arme und Schultern in eine entspannte Position und verringern das Risiko von Verspannungen.



Verstellbare Armlehnen, dreidimensional beweglich:

Eine in Höhe, Weite und Tiefe verstellbare Armlehne hilft dir, die bequemste und am besten stützende Position für Arme und Schultern zu finden. Das ist für eine gute Körperhaltung entscheidend und führt zu weniger Ermüdung.



Manuelle Einstellung der Neigungsspannung:

Ermöglicht es dir, den Widerstand des Stuhls an deine Bewegungen und dein Gewicht anzupassen.



Automatische Neigungsspannung:

Dein Körpergewicht bestimmt, wie viel Widerstand die Rückenlehne bietet.



Synchronisierter Wippmechanismus:

Sorgt dafür, dass sich der Stuhl mit dir bewegt. Wenn du dich zurücklehnest, bewegt sich die Rückenlehne mehr als der Sitz, sodass der Winkel zwischen Rumpf und Hüfte sich öffnet. Das verbessert die Durchblutung und beugt Ermüdungserscheinungen vor.



Neigungssperre:

Ermöglicht es dir, die Rückenlehne aufrecht, in der niedrigsten Position oder in verschiedenen Positionen dazwischen zu arretieren.



Kühlender Stoffbezug:

Der Bezug behält auch bei längerem Sitzen eine angenehme Sitztemperatur.



Abnehmbarer und waschbarer Sitzbezug:

Leicht zu reinigen, da du die Bezüge abnehmen und in der Maschine waschen kannst.



Abnehmbarer und waschbarer Bezug - Rückenlehne und Sitzfläche:

Leicht zu reinigen, da du die Bezüge abnehmen und in der Maschine waschen kannst.

Inklusive

10

Jahre Garantie

Unsere Bürodrehstühle sind für den Einsatz im Büro gestaltet und geprüft und verfügen zur Bestätigung der hohen Qualität über eine 10-jährige Garantie.



All unsere Drehstühle für den Bürogebrauch sind getestet und erfüllen die Anforderungen bezüglich Haltbarkeit und Stabilität gem. EN 1335 und ANSI/BIFMA x5.1.

GRÖNFJÄLL

Drehstuhl mit Armlehnen/Kopfstütze





Sitzfläche 52x46 cm. Sitzhöhe 46/57 cm. Max. Belastung 110 kg.

LETAFORS grau/schwarz	295.139.19
LETAFORS ocker/schwarz	195.139.29
LETAFORS grün/weiß	795.139.26

- 

Höhenverstellbarer Sitz
- 

Automatische Neigungsspannung
- 

Verstellbare Sitztiefe
- 

Synchronisierter Wippmechanismus
- 

Verstellbare Lendenwirbelstütze
- 

Neigungssperre
- 

Einstellung der Kopfstützenhöhe
- 

Kühlender Stoffbezug
- 

Verstellbare Armlehnen, dreidimensional beweglich
- 

Abnehmbarer und waschbarer Bezug - Rückenlehne und Sitzfläche

JÄRVFJÄLLET

Drehstuhl mit Armlehnen





Sitzfläche 52x46 cm. Sitzhöhe 45/56 cm. Max. Belastung 110 kg.

GLOSE schwarz	805.106.39
GRANN weiß	405.218.52

- 

Höhenverstellbarer Sitz
- 

Automatische Neigungsspannung
- 

Verstellbare Sitztiefe
- 

Synchronisierter Wippmechanismus
- 

Verstellbare Lendenwirbelstütze
- 

Neigungssperre
- 

Verstellbare Armlehnen, zweidimensional beweglich

GRÖNFJÄLL

Drehstuhl mit Armlehnen





Sitzfläche 52x46 cm. Sitzhöhe 46/57 cm. Max. Belastung 110 kg.

LETAFORS grau/schwarz	005.034.40
LETAFORS ocker/schwarz	905.329.09
LETAFORS grün/weiß	805.329.24

- 

Höhenverstellbarer Sitz
- 

Synchronisierter Wippmechanismus
- 

Verstellbare Sitztiefe
- 

Neigungssperre
- 

Verstellbare Lendenwirbelstütze
- 

Kühlender Stoffbezug
- 

Verstellbare Armlehnen, dreidimensional beweglich
- 

Abnehmbarer und waschbarer Bezug - Rückenlehne und Sitzfläche
- 

Automatische Neigungsspannung

MARKUS

Drehstuhl mit Armlehnen





Sitzfläche 53x47 cm. Sitzhöhe 46/57 cm. Max. Belastung 110 kg.

Drehstuhl mit Armlehnen	
VISSLE dunkelgrau	702.611.50
VISSLE hellgrau	105.218.58

Sitzfläche 57x49 cm. Sitzhöhe 47/58 cm. Max. Belastung 110 kg.

Drehstuhl mit Armlehnen	
VISSLE dunkelgrau	105.888.01

- 

Höhenverstellbarer Sitz
- 

Synchronisierter Wippmechanismus
- 

Feste Armlehnen
- 

Neigungssperre
- 

Manuelle Einstellung der Neigungsspannung

HATTEFJÄLL

Drehstuhl mit Armlehnen



Sitzfläche 50x40 cm. Sitzhöhe 46/56 cm. Max. Belastung 110 kg.

GUNNARED beige/weiß	605.389.55
GUNNARED mittelgrau/weiß	605.389.60
GUNNARED dunkelgrau/schwarz	305.389.71
GUNNARED grün/schwarz	505.389.70
SMIDIG schwarz/schwarz	505.389.65

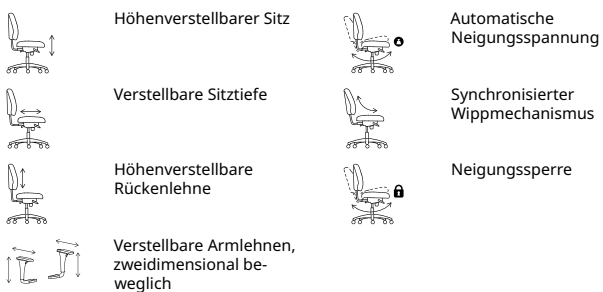

FLINTAN

Drehstuhl



Sitzfläche 46x49 cm. Sitzhöhe 45/58 cm. Max. Belastung 110 kg.

Drehstuhl

Beige	704.922.02
Schwarz	104.890.28

Drehstuhl mit Armlehnen

Beige	094.244.67
Schwarz	894.244.68

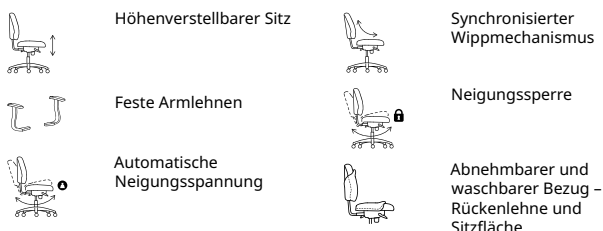

ALEFJÄLL

Drehstuhl mit Armlehnen



Sitzfläche 51x42 cm. Sitzhöhe 45/56 cm. Max. Belastung 110 kg.

GRANN goldbraun	404.199.82
GLOSE schwarz	703.674.58
GRANN beige	503.086.86



SMÖRKULL

Drehstuhl mit Armlehnen



Sitzfläche 48x49 cm. Sitzhöhe 44/56 cm. Max. Belastung 110 kg.

GRÄSNÄS dunkelgrau	805.034.36
GRÄSNÄS rot	605.034.37

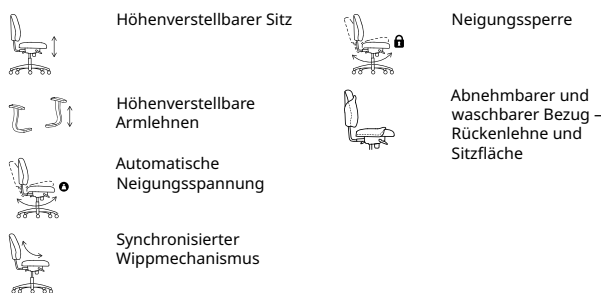

Sitzen. Stehen. Wohlfühlen.

Bleib aktiv, auch im Sitzen! Ein ausgeklügelter Mechanismus hält den Körper ständig in Bewegung. Dies stärkt Muskeln und Wirbelsäule und kann zu einer natürlich-gesunden Haltung führen.

LIDKULLEN

Sitz-/Stehstütze aktiv



Kreuzgestell. Max Belastung 110 kg. Sitzhöhe 59/81 cm.

GUNNARED beige	004.183.76
GUNNARED dunkelgrau	304.457.74



Höhenverstellbarer Sitz



Abnehmbarer und waschbarer Bezug

TROLLBERGET

Sitz-/Stehstütze aktiv



Kreuzgestell. Max Belastung 110 kg. Sitzhöhe 60/80 cm.

GRANN beige	003.882.61
GLOSE schwarz	803.793.47



Höhenverstellbarer Sitz



Sitzpolster aus Kaltschaum mit durchgefärbtem Narbenleder bezogen.



Pflegeleicht, der Bezug kann in der Waschmaschine gewaschen werden.



Fördert eine aktive Sitzposition und verbesserte Haltung.

Zusatzprodukte

Kleine Details machen einen großen Unterschied! Unsere cleveren ergonomischen Zubehörteile sorgen dafür, dass sich der Körper beim Arbeiten wohlfühlt. Ergänze den Arbeitsplatz damit – für ein noch gesünderes, komfortableres und produktiveres Arbeitsumfeld.



ELLOVEN Monitorerhöhung mit Schublade. Unter der Schublade ist Platz für die Tastatur. Pulverbeschichteter Stahl/Bambus. 47×26 cm, 10 cm hoch.

Anthrazit	004.851.01
Weiß	504.747.70



VATTENKAR Laptop-/Monitorständer Verschiedene Nutzung möglich – 2 separate Ständer oder 1 höherer Ständer. Birkenfurnier. 52×26 cm, 14 cm hoch.

Birke	805.415.65
-------	------------



STENERIK Laptophalter Für die meisten gängigen Laptops geeignet. Schichtverleimtes Holzfurnier/Hochdrucklaminat. 26×24 cm, 14 cm hoch.

Weiß	305.640.12
------	------------



STUBBERGET Halter für 2 Bildschirme Max. Belastung: 16 kg. Kabel werden an den mitgelieferten Clips ordentlich entlanggeführt.

Schwarz	706.282.10
---------	------------



VATTENKAR Schreibtischablage Böden in 3 verschiedenen Positionen montierbar. Kunststoff/pulverbeschichteter Stahl. 49×15 cm, 36 cm hoch.

Weiß	205.415.68
Schwarz	405.415.72



DRÖNJÖNS Papierkorb Pulverbeschichteter Stahl. 26×26 cm, 35 cm hoch.

Weiß	604.601.07
------	------------



FREIVID Stehmatte aktiv Waschbarer Bezug. Rutschfeste Unterseite. 100% Polyester. 82×50 cm.

Graugrün	005.567.73
----------	------------



KOLON Bodenschutz Schützt den Fußboden vor Abnutzung und Schmutz. PET-Kunststoff. 100×120 cm.

Transparent	448.811.00
-------------	------------



DAGOTTO Fußstütze Kann durch leichten Druck mit dem Fuß einfach in einen bequemen Winkel eingestellt werden. Kunststoff/Stahl. 38×49 cm, 15 cm hoch.

Schwarz	402.409.89
---------	------------

Abschirmung und Raumteiler

Die Unterteilung eines Büroraums sollte einfach und flexibel sein. Ob es darum geht, Privatsphäre zu schaffen, Bereiche für Zusammenarbeit zu gestalten oder eine gemütliche Lounge für Kaffeepausen einzurichten – Trennwände und Raumteiler sind eine kostengünstige Möglichkeit, den Raum für alle optimal nutzbar zu machen.



MITZON Gestell mit Rollen ist ein vielseitiges System zur Unterteilung von Arbeitsbereichen oder zur Schaffung eines Raums im Raum. Gestalte den Rahmen individuell mit einer Kombination aus Akustikpaneelen, Whiteboard/Pinnwand, Regalen, Behältern für Pflanzen, Kabelbox oder Kleiderstangen.

1. MITZON Akustische Abschirmung für Schreibtische

Am Schreibtisch befestigte Abschirmungen sind ideal, um Privatsphäre rund um den Arbeitsplatz zu schaffen und Umgebungsgläusche effektiv zu dämpfen

2. MITZON Akustische Abschirmung stehend

Stehende Abschirmungen ermöglichen die Unterteilung des Raums und reduzieren den Geräuschpegel. Sie können individuell kombiniert und an die Größe und Anforderungen angepasst werden.



3. MITZON Akustischer Blumenkasten mit Rollen

Die Blumenkästen helfen dabei, offene Räume zu unterteilen und ruhige, entspannte Bereiche zu schaffen, in denen man sich treffen, arbeiten und entspannen kann.

4. EILIF Frei stehende Abschirmung und Abschirmung für Schreibtisch

Ideal, um eine visuelle und physische Barriere zu schaffen, die allen eine ruhigere Arbeitsumgebung beschert und dem Büro Struktur und eine aufgeräumte Optik verleiht.

Merkmale



Wirksame Schallaufnahme An glatten, nicht porösen Materialien wie Glas, MDF oder Beton prallen Schallwellen ab und erzeugen ein Echo. Poröse Materialien wie Gardinen, Stoffbezüge und Teppiche dagegen nehmen den Schall auf. Abschirmende Akustikelemente können die Reflexion des Schalls von glatten Oberflächen dämpfen.



Schallbarrieren aufbauen Unterteile den Raum in akustische Zonen und verwende verschiedene Arten von Barrieren, um zu verhindern, dass sich der Schall in einem offenen Grundriss oder zwischen zwei Arbeitsplätzen frei ausbreiten kann.

Möbel strategisch platzieren Trenne Arbeitsbereiche nach ihrer Geräuschentwicklung ab. Stelle Drucker und Kaffeemaschinen möglichst in abgetrennten Räumen auf.



Abnehmbare und waschbare Bezüge MITZON Akustische Abschirmungen verfügen über einen dicken, strapazierfähigen Stoffbezug, der in der Maschine gewaschen werden kann.



Einfache Montage Die mitgelieferten Klemmen erleichtern die Montage am Schreibtisch. Die stehenden Elemente können mit Klemmen verbunden werden.



Unsere MITZON Abschirmung und Raumteiler sind für den Einsatz im Büro gestaltet und geprüft und verfügen zur Bestätigung der hohen Qualität über eine 10-jährige Garantie.



Für den Gebrauch in öffentlichen Räumen getestet und erfüllt die Anforderungen bezüglich Sicherheit, Haltbarkeit und Stabilität.

MITTZON Gestell mit Rollen



**MITTZON Gestell mit Rollen/
Kleiderstangen/Ablage**
85×50 cm, 205 cm hoch.
Weiß 295.139.57



**MITTZON Gestell mit Rollen/Schreib-
Notiztafel/Ablagen**
85×50 cm, 205 cm hoch.
Weiß 595.146.82



**MITTZON Gestell mit Rollen/akustische
Abschirmung/Schreib-
Notiztafel**
85×50 cm, 205 cm hoch.
Weiß/beige 095.361.77



**VEMUND Halter für Stift und
Wischer** Mit Magnetstreifen auf der
Rückseite. Max. Belastung 300 g.
27×6 cm.
Weiß 903.010.08



Gestell mit Rollen/Ablagen
85×50 cm, 205 cm hoch.
Weiß 495.361.75



**MITTZON Gestell mit Rollen/
Behältern/Kabelaufbewahrung**
85×50 cm, 205 cm hoch.
Weiß 395.146.78



**MITTZON Gestell mit Rollen/Behäl-
ter/Ablagen/Kabelaufbewahrung**
85×50 cm, 205 cm hoch.
Weiß 595.146.77

EILIF



EILIF Abschirmung für Schreibtisch
80×48 cm.
Grau 004.669.37



EILIF Abschirmung für Schreibtisch
120×48 cm.
Grau 404.710.60



EILIF Abschirmung für Schreibtisch
140×48 cm.
Grau 204.710.61



EILIF Abschirmung für Schreibtisch
160×48 cm.
Grau 704.669.34



EILIF Abschirmung, frei stehend
80×150 cm.
Grau 693.874.62

MITTZON Akustische Abschirmung



Die Abschirmung lässt sich mit der beigefügten L-förmigen Halterung leicht am MITZZON Schreibtisch befestigen.



MITZZON Akustische Abschirmung Schreibtisch

Zur rückseitigen Montage. Waschbarer Bezug GUNNARED aus 100% Polyester. 8 cm stark.

125×72 cm	405.282.12
145×72 cm	405.281.94
165×72 cm	705.282.15



Die Abschirmung lässt sich mit den mitgelieferten Klemmen leicht befestigen.



MITZZON Akustische Abschirmung Schreibtisch

Zur seitlichen Montage. Waschbarer Bezug GUNNARED aus 100% Polyester. 8 cm stark.

70×72 cm	105.282.23
90×72 cm	105.282.18



MITZZON Akustische Abschirmung, stehend

Waschbarer Bezug GUNNARED aus 100% Polyester.

70×157 cm	105.282.04
90×157 cm	605.282.06



MITZZON Gestell mit Rollen/akustische Abschirmung

85×50 cm, 205 cm hoch.

Weiß/beige	395.146.83
------------	------------



MITZZON Akustische Trennwand

5×8 cm, 53 cm hoch. Waschbarer Bezug GUNNARED aus 100% Polyester.

Beige	205.875.75
-------	------------



MITZZON Akustischer Blumenkasten mit Rollen

70×70 cm, 75 cm hoch. Innenmaße des Pflanzkastens: 57×57 cm, 33 cm hoch.

Beige	805.875.77
-------	------------



MITZZON Akustischer Blumenkasten mit Rollen

100×42 cm, 123 cm hoch. Innenmaße des Pflanzkastens: 84×28 cm, 33 cm hoch.

Beige	605.875.78
-------	------------



Wähle in unseren Einrichtungshäusern aus einer Vielzahl von saisonalen Grünpflanzen und pflegeleichten künstlichen Pflanzen das Passende aus.



Konferenztische

Verschiedene Besprechungsbereiche mit Tischen, die für die jeweilige Aktivität geeignet sind, schaffen die Voraussetzungen für Komfort, Wohlbefinden und eine hohe Produktivität. Unser Angebot umfasst eine große Auswahl an Konferenztischen, die zu deinem Stil, deiner Büroeinrichtung und der jeweiligen Besprechungsart passen.











MITTZON Konferenztische bieten Funktionalität, Qualität und Komfort. Sie sind in runder oder rechteckiger Form erhältlich und kommen in verschiedenen Größen und Oberflächen, passend zu den MITTZON Schreibtischen.



Die **MITTZON Klappische** sind ideal für gemeinschaftliche Arbeitsbereiche und Besprechungsräume, die immer wieder an unterschiedliche Bedürfnisse angepasst werden müssen.



Unsere **TROTTE Serie** enthält einen etwas höheren Tisch, der für sich allein stehen oder mit anderen TROTTE Tischen zusammengestellt werden kann.

	Merkmale	Haken	Fußstütze	Kabelmanagement	Feststellbare Rollen
TROTTE	 120×70 cm , 75 cm hoch, 160×80 cm , 75 cm hoch				
	 80×80 cm , 102 cm hoch	●	●		●
	 Ø 120 cm , 75 cm hoch			●	
MITTZON	 120×68 cm , 75 cm hoch, 140×68 cm , 75 cm hoch	●			
	 120×68 cm , 105 cm hoch, 140×68 cm , 105 cm hoch	●	●		
	 120×108 cm , 75 cm hoch, 140×108 cm , 75 cm hoch	●		●	
	 120×108 cm , 105 cm hoch, 140×108 cm , 105 cm hoch	●	●	●	
	 140×70 cm , 75 cm hoch. Zusammengeklappt: 140×62 cm , 102 cm hoch	●	●		●

Merkmale

Ein **Haken** gibt die Möglichkeit, Taschen oder Kopfhörer in Reichweite aufzuhängen.

Die **Fußstütze** bietet die nötige Unterstützung für deine Beine.

Kabelmanagement-Lösung verhilft zu einer freien und aufgeräumten Tischplatte.

Feststellbare Rollen sichern den Tisch.

Klappische benötigen weniger Lagerplatz, wenn sie nicht benötigt werden.

Inklusive
10
Jahre Garantie

Unsere TROTTE und MITTZON Tische sind für den Einsatz im Büro gestaltet und geprüft und verfügen zur Bestätigung der hohen Qualität über eine 10-jährige Garantie.



Alle Konferenztische sind für den Gebrauch in öffentlichen Räumen getestet und erfüllen die Anforderungen bezüglich Sicherheit, Haltbarkeit und Stabilität gem. EN 15372 und ANSI/BIFMA X:5.5.

Stelle einen MITTZON Konferenztisch zusammen

1. Größe der Tischplatte

Wähle zwischen einer runden Form mit Ø 120 cm oder einem rechteckigen Form in den Breiten 120 und 140 cm. Die rechteckigen Tische sind 68 oder 108 cm tief.



Ø 120 cm. Höhe 75 cm. Mittig ist ein kleines Fach für eine Mehrfachsteckdose oder kleine Gegenstände.

2. Farbe der Tischplatte

Es stehen fünf strapazierfähige Oberflächen zur Auswahl.

3. Farbe des Untergestelles

Entscheide dich für Schwarz oder Weiß und wähle zwischen den Höhen 75 oder 105 cm.



Konferenztisch, hoch. 120×68 cm, 140×68 cm. Höhe 105 cm.



Konferenztisch. 120×108, 140×108. Höhe 75 cm.



Konferenztisch, hoch. 120×108 cm, 140×108 cm. Höhe 105 cm. Mittig ist das Ansatzmodul für eine Mehrfachsteckdose oder kleine Gegenstände.



Konferenztisch, hoch. 120×108 cm, 140×108 cm. Höhe 75 cm. Mittig ist das Ansatzmodul für eine Mehrfachsteckdose oder kleine Gegenstände.



MITTZON Tischplatte in Birkenfurnier



MITTZON Tischplatte in schwarz gebeiztem Eschenfurnier



MITTZON Tischplatte in Eichenfurnier



MITTZON Tischplatte in Nussbaumfurnier

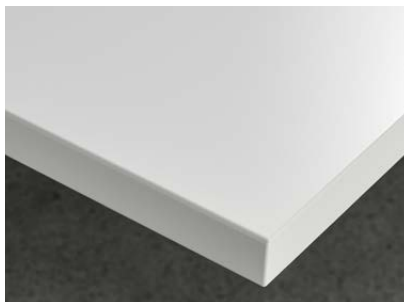

MITTZON Tischplatte in weiß



Die Klappertische sind ideal für gemeinschaftliche Arbeitsbereiche und Besprechungsräume, die immer wieder an unterschiedliche Bedürfnisse angepasst werden müssen.

Du kannst mehrere Tische zusammengeklappt nebeneinander parken und brauchst dadurch nur wenig Lagerplatz.

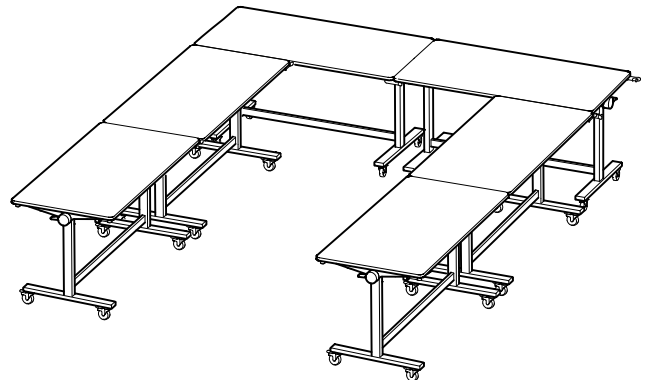
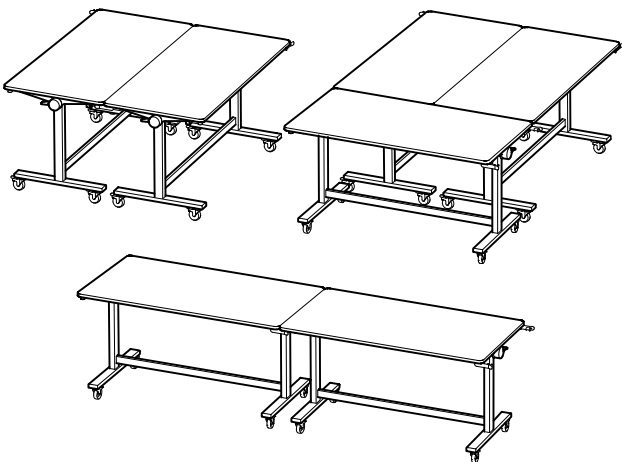

Mehrere Tische können zusammengestellt, mit einem Verriegelungsmechanismus verbunden und nach der Besprechung ganz einfach wieder getrennt werden.

MITTZON

Laptoptisch mit Rollen

Max. Belastung 10 kg.



66×50 cm, 72/116 cm hoch

Grün	704.981.95
Weiß	005.156.07
Schwarz	005.155.94



Der Stopper hält das Gerät an seinem Platz, wenn du die Oberseite neigst.

Klapptisch mit Rollen

140×70 cm, 75 cm hoch.

Zusammengeklappt: 140×62 cm, 102 cm hoch.



Grün	805.279.51
Weiß	205.279.54
Schwarz	405.279.48



Mehrere Tische können miteinander verbunden, mit einer Verriegelung gesichert und nach der Besprechung ganz einfach wieder getrennt werden.

Konferenztisch 75 cm hoch

Max. Belastung 50 kg.



Ø 120 cm

Tischplatte	Gestell weiß	Gestell schwarz
Birkenfurnier	995.139.30	395.304.28
Schwarz gebeiztes Eschenfurnier	595.304.46	195.304.53
Eichenfurnier	595.305.02	095.304.58
Nussbaumfurnier	095.305.09	195.305.04
Weiß	695.304.41	895.304.35



Das mittige Fach ist bestens geeignet für die KOPPLA Mehrfachsteckdose (separat erhältlich) oder kleinere Hilfsmittel.

Konferenztisch 75 cm hoch

Max. Belastung 50 kg.



Ideale Lösung für 4-Augen-Gespräche.

120×68 cm

Tischplatte	Gestell weiß	Gestell schwarz
Birkenfurnier	095.146.51	995.305.38
Schwarz gebeiztes Eschenfurnier	295.305.70	795.305.63
Eichenfurnier	795.305.77	895.146.52
Nussbaumfurnier	295.305.94	695.305.92
Weiß	295.305.46	995.305.43

140×68 cm

Tischplatte	Gestell weiß	Gestell schwarz
Birkenfurnier	295.329.94	695.329.92
Schwarz gebeiztes Eschenfurnier	795.330.00	395.329.98
Eichenfurnier	795.329.20	395.139.52
Nussbaumfurnier	695.330.05	195.330.03
Weiß	295.329.89	095.329.85

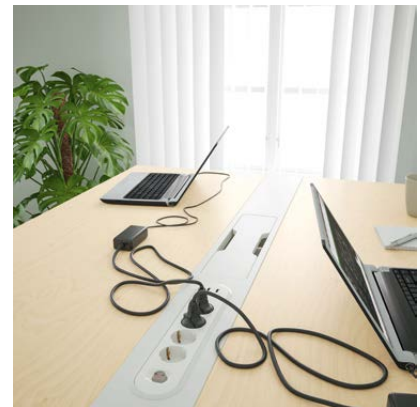

Inklusive Kabelmanagement-Lösung, damit deine Geräte während der Arbeit durchgängig mit Strom versorgt sind.

120×108 cm

Tischplatte	Gestell weiß	Gestell schwarz
Birkenfurnier	595.139.51	095.146.46
Schwarz gebeiztes Eschenfurnier	795.321.09	195.321.07
Eichenfurnier	295.321.35	995.321.13
Nussbaumfurnier	795.326.04	695.321.38
Weiß	095.321.03	595.321.05

140×108 cm

Tischplatte	Gestell weiß	Gestell schwarz
Birkenfurnier	095.333.86	595.333.84
Schwarz gebeiztes Eschenfurnier	595.333.98	195.333.95
Eichenfurnier	795.334.20	995.334.00
Nussbaumfurnier	995.334.24	395.334.22
Weiß	195.333.81	795.333.78

MITTZON

Konferenztisch 105 cm hoch

Max. Belastung 50 kg.



Hoher Konferenztisch zum Sitzen oder Stehen mit bequemer Fußstütze für zusätzlichen Halt. Ein idealer Versammlungspunkt für spontane Besprechungen oder als temporärer Arbeitsplatz in einem Empfangsbereich oder einer Lobby.

120×68 cm

Tischplatte	Gestell weiß	Gestell schwarz
Birkenfurnier	295.306.26	495.306.30
Schwarz gebeiztes Eschenfurnier	395.306.40	395.306.35
Eichenfurnier	895.306.47	795.306.43
Nussbaumfurnier	895.306.52	295.306.50
Weiß	995.306.23	795.306.19

140×68 cm

Tischplatte	Gestell weiß	Gestell schwarz
Birkenfurnier	595.330.58	295.330.31
Schwarz gebeiztes Eschenfurnier	995.330.61	295.146.50
Eichenfurnier	395.330.64	595.330.39
Nussbaumfurnier	895.330.66	195.330.41
Weiß	695.330.53	095.330.32



Hoher Konferenztisch zum Sitzen oder Stehen mit bequemer Fußstütze für zusätzlichen Halt. Ideal für die morgendliche Begrüßung oder längere Treffen. Dank des cleveren Kabelmanagements bist du immer mit Strom versorgt.

120×108 cm

Tischplatte	Gestell weiß	Gestell schwarz
Birkenfurnier	195.326.59	395.326.20
Schwarz gebeiztes Eschenfurnier	095.328.10	195.326.64
Eichenfurnier	195.328.24	595.328.17
Nussbaumfurnier	795.328.35	295.328.28
Weiß	795.139.50	295.326.06

140×108 cm

Tischplatte	Gestell weiß	Gestell schwarz
Birkenfurnier	095.334.52	895.334.48
Schwarz gebeiztes Eschenfurnier	995.334.57	395.334.55
Eichenfurnier	695.334.68	195.334.61
Nussbaumfurnier	695.334.73	095.334.71
Weiß	395.334.41	095.334.33

TROTTEN

Konferenztisch 75 cm hoch

Max. Belastung 50 kg.



120×70 cm

Weiß	294.249.42
Beige/weiß	494.343.89

160×80 cm

Weiß	994.295.59
Beige/weiß	694.342.70



An den beiden Haken an der Vorderseite des 160 cm Tisches kannst du wichtige Dinge in Reichweite aufhängen.

Konferenztisch 102 cm hoch

Max. Belastung 50 kg.



80×80 cm

Weiß	094.296.05
Beige/weiß	894.369.75



Dank der Rollen lassen sich die Tische leicht verschieben – und da die Rollen feststellbar sind, stehen die Tische stabil, wo immer du sie platzierst.





Konferenzstühle

Schaffe einen einladenden Besprechungsbereich mit stilvollen Konferenzstühlen, die sich harmonisch in die Büroeinrichtung einfügen. Neben dem Design ist es entscheidend, dass der Stuhl die nötige Unterstützung und den Komfort für verschiedene Arten von Meetings bietet.



Der Stuhl ist für den Gebrauch in öffentlichen Räumen getestet und erfüllt die Anforderungen bezüglich Sicherheit, Haltbarkeit und Stabilität gem. EN 16139-Stufe 1.



Merkmale	Armlehnen	Höhenverstellbarer Sitz	Feststellbarer Wippmechanismus	Stütze im Lendenwirbelbereich	Rollen	Manuelle Neigungsspannung	Abnehmbarer und waschbarer Bezug
 LÄKTARE	●			●			●
 FJÄLLBERGET	●	●			●		
 TOSSBERG	●	●	●	●	●	●	
 LÄNGFJÄLL	●	●	●	●	●	●	
 MULLFJÄLLET	●	●	●	●	●	●	●

Merkmale



Höhenverstellbarer Sitz:

Für eine bequeme Sitzhaltung ungeachtet der Körpergröße.



Stütze im Lendenwirbelbereich:

Hilft dir, im Sitzen eine gesunde Haltung zu bewahren und die Belastung der Muskeln im unteren Rückenbereich zu verringern.



Armlehnen:

Stützen deine Arme im Ellenbogenbereich und verringern bei längerem Sitzen die Belastung von Schultern und Rücken



Manuelle Neigungsspannung.

Die Rollen sind festgestellt, wenn du nicht auf dem Stuhl sitzt, und halten den Stuhl sicher an seinem Platz, wenn du aufstehst.



Abnehmbare und waschbare Bezüge.



Maximale Belastung 110 kg.



Feststellbarer Wippmechanismus in aufrechter Position.

Inklusive

10

Jahre Garantie

All unserer Konferenzstühle sind für den Einsatz im Büro gestaltet und geprüft und verfügen zur Bestätigung der hohen Qualität über eine 10-jährige Garantie.



LÄNGFJÄLL Konferenzstuhl

Dieser leicht bewegliche Konferenzstuhl mit sanft geschwungenen Linien, die durch Ziernähte betont werden, ist ergonomisch und schön anzusehen. Der Mechanismus zum Einstellen von Höhe und Neigung ermöglicht individuellen Komfort.



Max Belastung 110 kg. Sitzhöhe 43/53 cm.

Normale Rückenlehne

Ohne Armlehnen.

Bezug	Gestell weiß	Gestell schwarz
GUNNARED beige	192.523.66	891.775.66
GUNNARED dunkelgrau	492.523.84	291.775.74
GUNNARED grüngrau	995.060.67	295.060.56
GUNNARED rotorange	795.060.73	095.060.62
GUNNARED blau	492.523.79	191.775.79

Mit Armlehnen.

Bezug	Gestell weiß	Gestell schwarz
GUNNARED beige	492.527.65	191.778.57
GUNNARED dunkelgrau	892.527.73	591.779.02
GUNNARED grüngrau	995.068.16	395.077.29
GUNNARED rotorange	995.077.26	395.077.34
GUNNARED blau	692.527.69	891.779.05

Hohe Rückenlehne

Ohne Armlehnen.

Bezug	Gestell weiß	Gestell schwarz
GUNNARED beige	092.524.80	491.776.29
GUNNARED dunkelgrau	392.525.15	791.776.42
GUNNARED blau	292.525.11	891.776.65

Mit Armlehnen.

Bezug	Gestell weiß	Gestell schwarz
GUNNARED beige	092.527.91	291.780.69
GUNNARED dunkelgrau	292.528.65	291.780.74
GUNNARED blau	792.528.58	591.780.77

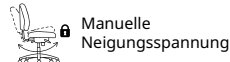
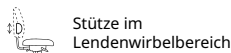
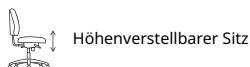

MULLFJÄLLET Konferenzstuhl

Lange Besprechungen sind weniger ermüdend, wenn du sie in diesem Stuhl mit großzügig gepolstertem Sitz und gebogener Rückenlehne verbringst. Keine Sorgen wegen Kaffeeflecken: Der Bezug kann abgenommen und in der Maschine gewaschen werden.



Max Belastung 110 kg. Sitzhöhe 47/59 cm.

Ohne Armlehnen.

NAGGEN beige	004.724.91
NAGGEN dunkelgrau	804.724.92

Mit Armlehnen.

NAGGEN beige	193.997.97
NAGGEN dunkelgrau	193.998.15



Höhenverstellbarer Sitz



Feststellbarer Wippmechanismus



Stütze im Lendenwirbelbereich



Abnehmbare und waschbare Bezüge



Manuelle Neigungsspannung

TOSSBERG/LÄNGFJÄLL Konferenzstuhl

Konferenzstuhl mit weichen Konturen und bequemer Polsterung. Der Stuhl ist mit strapazierfähigem Leder oder Stoffbezug gepolstert, das sich gut in Räume aller Art einfügt.



Max Belastung 110 kg. Sitzhöhe 45/57 cm.

Mit Rollen.

Bezug	Gestell weiß	Gestell schwarz
GRANN schwarz	195.096.92	895.121.63
GRANN hellbraun	095.130.91	995.130.96
GUNNARED beige	595.131.02	495.131.12
GUNNARED dunkelgrau	395.131.22	195.131.23



Höhenverstellbarer Sitz



Feststellbarer Wippmechanismus



Manuelle Neigungsspannung

FJÄLLBERGET

Konferenzstuhl

Schicker Konferenzstuhl mit furnierter Rückenlehne und weichem Sitzpolster. Dank der Öffnung in der Rückenlehne kommt keiner ins Schwitzen.



Max Belastung 110 kg. Sitzhöhe 43/56 cm.

Kreuzgestell.

Eichenfurnier weiß lasiert/GUNNARED beige	803.964.22
Schwarz gebeiztes Eschenfurnier/GUNNARED dunkelgrau	004.852.43

Mit Rollen.

Eichenfurnier weiß lasiert/GUNNARED beige	204.852.42
Schwarz gebeiztes Eschenfurnier/GUNNARED dunkelgrau	203.964.20



Höhenverstellbarer Sitz

LÄKTARE

Konferenzstuhl

Konferenzstuhl im skandinavischen Design aus natürlichem, hellem Birkenfurnier der mit waschbaren Bezügen ergänzt werden kann. Er ist stabil, dennoch leicht und lässt sich platzsparend stapeln oder mit den Armlehnen auf die Tischplatte hängen – die Gummibeschichtung an der Unterseite der Armlehnen sorgt für sicheren Halt.



Max Belastung 110 kg. Sitzhöhe 45 cm.

Mit Armlehnen.

Bezug	Gestell weiß
Birkenfurnier	095.031.91
GUNNARED mittelgrau	495.032.50
GUNNARED hellbeige	895.032.72



Abnehmbare und waschbare Bezüge

Perfekte Kombination

Unsere Konferenzstühle sind so gestaltet, dass eine einfache Koordination mit Bürodrehstühlen und anderen Möbeln möglich ist.



LÄKTARE Konferenzstuhl



HATTEFJÄLL Bürodrehstuhl

Büroaufbewahrung

Egal, ob dein Arbeitsplatz groß oder klein ist, du brauchst auf jeden Fall Stauraum und eine clevere Organisation, um alles zu ordnen – von wichtigen Dokumenten bis hin zu Stiften und Heftern.



TROTTEEN Büroaufbewahrung hilft, Ordnung zu halten und Dinge leicht auffindbar zu machen. Die 55 cm tiefen Schränke sind aus vielen Winkeln zugänglich und können als Raumteiler verwendet werden.



Die IDÅSEN Aufbewahrungsserie fügt sich mit ihrem ruhigen Ausdruck in professionelle Büroumgebungen ebenso gut ein wie in das Homeoffice.



Die GALANT Serie bietet abschließbare Aufbewahrung und integriertes Kabelmanagement. Viele Elemente der Aufbewahrungsserie kannst du auch mitten im Raum aufstellen, da die Rückseiten hochwertig verarbeitet sind.

Inklusive
10
Jahre Garantie

Unsere TROTTEEN, GALANT und IDÅSEN Produkte sind für den Einsatz im Büro gestaltet und geprüft und verfügen zur Bestätigung der hohen Qualität über eine 10-jährige Garantie.

Anforderungen an Büroaufbewahrung

Bei der Auswahl der Aufbewahrungslösungen für dein Büro gibt es einige wichtige Faktoren zu berücksichtigen. Größe und Funktion sollten zur verfügbaren Fläche und zur Art der aufbewahrten Gegenstände passen. Wenn der Stil mit der übrigen Einrichtung harmonisiert, passt alles wunderbar zusammen und wird zum Ausdruck dessen, wofür dein Unternehmen steht.

1. **Was ist dein Stil?** Die meisten Menschen mögen es, wenn ein Arbeitsbereich ansprechend und koordiniert gestaltet ist und dadurch Ruhe ausstrahlt. Unsere TROTTE, IDÄSEN und GALANT Serien bieten ein umfassendes Sortiment an zueinanderpassenden Aufbewahrungsprodukten in einer Vielzahl von Ausführungen.
2. **Offene oder geschlossene Aufbewahrung?** Offene Aufbewahrung ermöglicht leichten Zugang zu häufig benutzten Gegenständen und du kannst Dinge für alle sichtbar präsentieren. Offene Lösungen sind in der Regel mit versetzbaren Böden ausgestattet und können mit Türen oder Schubladen an den individuellen Bedarf angepasst werden. Geschlossene Aufbewahrung ermöglicht es, alles zu verbergen, was zur Unordnung neigt, und einen einheitlichen Gesamteindruck zu schaffen.
3. **Sicher und gut organisiert.** Aktenschränke ermöglichen die geordnete Aufbewahrung wichtiger Dokumente und beugen Aktenbergen vor. Achte auf Merkmale wie Ausziehsperren, die verhindern, dass die Schubladen zu weit herausgezogen werden und integrierte Dämpfer, die dafür sorgen, dass die Schubladen sanft und leise schließen. Wenn bestimmte Dokumente nur für dich bestimmt sind, wähle eine Aufbewahrungslösung mit integriertem Schloss.
4. **Im Homeoffice arbeiten wie ein Profi.** Wenn dein Zuhause gleichzeitig dein Arbeitsplatz ist, solltest du flexible und vielseitige Aufbewahrungslösungen wählen, die zu deinem Raum passen und die du jederzeit bewegen oder neu anordnen kannst.



TROTTEN



TROTTEN Schiebetürenschränk
80×55 cm, 75 cm hoch.

Weiß	404.747.61
Anthrazit	004.748.38



TROTTEN Schiebetürenschränk
80×55 cm, 110 cm hoch.

Weiß	604.747.60
Anthrazit	204.748.37



TROTTEN Schränk mit Türen
70×35 cm, 110 cm hoch.

Weiß	304.747.71
Anthrazit	604.748.35



TROTTEN Schränk mit Türen
70×35 cm, 173 cm hoch.

Weiß	304.747.66
Anthrazit	404.748.36



TROTTEN Schiebetürenschränk
80×55 cm, 180 cm hoch.

Weiß	804.747.59
Anthrazit	804.748.39



TROTTEN Notiztafel
Zum Einbau in die Regale im Schiebetürenschränk.

Weiß	904.747.68
------	------------



TROTTEN Schubladenelement
34×53 cm, 56 cm hoch.

Weiß	204.747.62
Anthrazit	404.748.41



TROTTEN Rollcontainer mit 3 Schubladen
40×47 cm, 56 cm hoch.

Weiß	804.850.98
Anthrazit	704.850.94



TROTTEN Servierwagen
80×40 cm, 75 cm hoch.

Weiß	804.747.64
Anthrazit	004.748.43



Dieser Schränk bietet Platz zum Aufbewahren von Dingen wie Papiere, Ordner und Ladegeräte. Wenn sich alles hinter Türen verbirgt, kann ein aufgeräumter Raum genossen werden.

GALANT



GALANT Aktenschränk
51×45 cm, 120 cm hoch.

Weiß 803.651.85

Schwarz gebeiztes
Eschenfurnier 303.651.83



GALANT Regal
80×45 cm, 120 cm hoch.

Weiß 403.651.92

Schwarz gebeiztes
Eschenfurnier 803.651.90



GALANT Schränk mit Türen
80×45 cm, 120 cm hoch.

Weiß 103.651.41

Schwarz gebeiztes
Eschenfurnier 503.651.39



GALANT Schiebetürenschränk
160×45 cm, 120 cm hoch.

Weiß 303.651.35

Schwarz gebeiztes
Eschenfurnier 203.651.31



GALANT Schiebetürenschränk
160×45 cm, 80 cm hoch.

Weiß 104.728.67



GALANT Schubladenelement
80×45 cm, 80 cm hoch.

Weiß 903.651.61

Schwarz gebeiztes
Eschenfurnier 303.651.59



GALANT Schubladenelement für Hängemappen
80×45 cm, 80 cm hoch.

Weiß 003.651.65

Schwarz gebeiztes
Eschenfurnier 303.651.64



GALANT Schubladenelement auf Rollen
45×60 cm, 55 cm hoch.

Weiß 103.651.55

Schwarz gebeiztes
Eschenfurnier 603.651.53



GALANT Schubladenelement für Hängemappen
45×60 cm, 55 cm hoch.

Weiß 403.651.25

Schwarz gebeiztes
Eschenfurnier 903.651.23



SUMMERA Hängemappe 16 St.
Passend für GALANT Schubladenelement. 31×24 cm.

Gemustert 202.522.66



SUMMERA Einsatz
Passend für GALANT Schubladenelement. 44×37 cm,
3 cm hoch.

Anthrazit 202.224.58

IDÄSEN



IDÄSEN Hochschrank mit Schublade und Türen
45×47 cm, 172 cm hoch.

Dunkelgrau	004.963.88
Dunkelgrün	104.964.01



IDÄSEN Schrank mit Türen und Schubladen
80×47 cm, 119 cm hoch.

Dunkelgrau	504.963.81
Dunkelgrün	904.963.98



SOLSTOL Schranksperrung

Kann mit jedem Schlüsselanhänger oder jeder Karte gekoppelt werden, die NFC unterstützt.

Weiß	805.412.35
------	------------



IDÄSEN Vitrine mit Schiebetüren
120×45 cm, 140 cm hoch.

Dunkelgrau	904.963.84
------------	------------



IDÄSEN Schubladenelement auf Rollen
42×47 cm, 61 cm hoch.

Dunkelgrau	303.609.82
Goldbraun	503.979.13



BEKANT



BEKANT Aufbewahrungselement mit Rollen
41×45 cm, 101 cm hoch.

Schwarz	205.913.70
Weiß	605.913.73



SKÅDIS



SKÅDIS Lochplatte
Weiß.

36×56 cm	503.208.05
56×56 cm	003.208.03
76×56 cm	103.216.18



SKÅDIS Behälter
7,5×9 cm, 8 cm hoch.

Schwarz	405.699.24
Weiß	203.207.98



SKÅDIS Zubehör-Set 7-tlg.

Schwarz	605.864.18
Weiß	205.864.20



SKÅDIS Behälter 3er-Set

Schwarz	405.699.43
Weiß	505.177.60

Boxen



KUGGIS Box
18×26 cm, 15 cm hoch.

Hellgrau	605.991.52
Weiß	405.685.28



KUGGIS Box
18×26 cm, 8 cm hoch.

Hellgrau	605.991.47
Weiß	705.685.60
Neu Schwarzblau	606.101.97



KUGGIS Deckel
18×26 cm.

Bambus	505.686.17
Hellgrau	905.991.55
Weiß	605.685.27
Neu Schwarzblau	906.101.91



FJÄDERHARV Zeitschriftensammler 2 St.
10×25 cm, 30 cm hoch.

Anthrazit	605.968.89
Weiß	405.968.90



DRÖNJÖNS Zeitschriftensammler 2 St.
10×25,5 cm, 32,5 cm hoch.

Weiß	104.396.94
------	------------



KUGGIS Zeitschriftensammler 2 St.
10×25 cm, 29 cm hoch.

Weiß	105.153.34
------	------------



FJÄDERHARV Kasten mit Deckel
35×25 cm, 16 cm hoch.

Anthrazit	805.968.88
Weiß	905.969.01



GRÅSIDAN Box 5er-Set
100% recycelte massive Pappe.

Grau	603.538.43
------	------------



KUGGIS Einsatz
Weiß.

53×36 cm	002.802.08
26×17 cm	406.033.10

Aufenthaltsbereiche

Unsere Arbeitsweise hat sich in den letzten Jahren sehr verändert. Heute sind Bereiche für spontane Interaktionen genau so wichtig, wie der Arbeitsplatz. Diese Art von Zusammenkünften ist nicht nur wichtig für den Aufbau von Beziehungen, sondern fördert auch die Zusammenarbeit und die Problemlösung.



Die vielseitige und modulare LILLEHEM Sofaserie kann in beliebiger Kombination zu einer komfortablen Sitzlandschaft zusammengestellt werden.

Sofa und Sessel



OSKARSHAMN Ohrensessel

82×86 cm, 99 cm hoch.

GUNNARED schwarzgrau 005.036.71

TIBBLEBY beige/grau 205.236.11

TONERUD rot 505.216.82



HERRÅKRA Sessel

71×66 cm, 73 cm hoch.

DISERÖD dunkelgelb 305.355.43

SKULSTA schwarz 205.355.48

VISSLE grau 405.447.16



BINGSTA Sessel

70×58 cm, 76 cm hoch.

VISSLE dunkelgrau/
KABUSA dunkelgrau 204.460.95

VISSLE dunkelgelb/
KABUSA dunkelgelb 404.556.49



LILLEHEM 2er-Sitzelement

152×76 cm, 73 cm hoch.

GUNNARED dunkelgrau 994.712.61

GUNNARED rot 494.712.73

VISSLE beige 894.712.85



LILLEHEM 2er-Sitzelement mit Ablage

202×76 cm, 73 cm hoch.

GUNNARED dunkelgrau 295.360.58

GUNNARED rot 795.360.70

VISSLE beige 695.360.80



LILLEHEM 3er-Sitzelement mit Récamiere

224×148 cm, 73 cm hoch.

GUNNARED dunkelgrau 095.638.49

GUNNARED rot 095.682.72

VISSLE beige 895.682.87



LILLEHEM Sessel

80×76 cm, 73 cm hoch.

GUNNARED dunkelgrau 794.703.09

GUNNARED rot 494.702.97

VISSLE beige 494.703.20



LILLEHEM Hocker

72×72 cm, 42 cm hoch.

GUNNARED dunkelgrau 795.529.32

GUNNARED rot 094.715.38

VISSLE beige 894.715.44



LILLEHEM 2er-Sitzelement

148×148 cm, 73 cm hoch.

GUNNARED dunkelgrau 495.363.02

GUNNARED rot 995.362.91

VISSLE beige 295.362.80



FRÖSET Sessel

59×57 cm, 74 cm hoch.

Eichenfurnier weiß lasiert 804.256.41

Rot las. Eichenfurnier 204.296.04

Schwarz las. Eichenfurnier 404.235.59



GLADOM Beistelltisch

Ø 45 cm, 53 cm hoch.

Dunkelgraubeige 305.137.63

Schwarz 504.119.90

Weiß 703.378.19



TUNSTA Beistelltisch

70×50 cm, 37 cm hoch.

Anthrazit 502.995.02

Kantine

Die Kantine ist der zentrale Ort, um jeden Arbeitstag neue Energie zu tanken und sich auszutauschen. Sie sollte einladend wirken – mit robusten Möbeln und einer gemütlichen Atmosphäre – und allen die Möglichkeit bieten, sich zu entspannen und gemeinsame Momente zu genießen.



Tische



MARIEDAMM Tisch
Ø 105 cm, 75 cm hoch. Platz für 2–4 Personen. Die Tischplatte ist feuchtigkeits- und wärmebeständig, fleck- und ölabweisend, kratz- und schlagfest.

Weiß Eiche	105.159.42
------------	------------



DOCKSTA Tisch
Besonders robuste und strapazierfähige Konstruktion. Ø 103 cm, 75 cm hoch.

Weiß	193.249.95
------	------------



STENSELE Bartisch
Mit 2 Haken unterhalb der Tischplatte. Pulverbeschichtetes Aluminium/Laminat. 105 cm hoch.

Ø 70 cm	092.882.24
70×70 cm	993.239.25



STENSELE Tisch
Mit 2 Haken unterhalb der Tischplatte. Pulverbeschichtetes Aluminium/Laminat. 75 cm hoch.

Ø 70 cm	792.882.30
70×70 cm	893.239.21



Neu

BERGSHYTTAN Tisch
240×93 cm, 75 cm hoch. Platz für 6–8 Personen. Gebeiztes und klar lackiertes Eschenfurnier.

Dunkelbraun	406.082.42
-------------	------------



MÖRBYLÅNGA Tisch
Variationen der Maserung und natürliche Farbunterschiede verleihen jedem Tisch seinen eigenen Ausdruck. 220×100 cm, 74 cm hoch.

Braun	202.937.66
-------	------------



MÖRBYLÅNGA Tisch
Lasierte und klar lackierte massive Eiche/Eichenfurnier. Ø 145 cm, 75 cm hoch.

Braun	604.128.85
-------	------------

Stühle, Hocker, Bänke



YNGVAR Barhocker
Besonders bequem durch großzügige Maße und die angenehm gerundete Form. Pulverbeschichteter Stahl/gebeiztes Holzfurnier. Sitzhöhe 75 cm.

Anthrazit	604.007.45
-----------	------------



JANINGE Barhocker
Besonders bequem durch den gerundeten Sitz und praktische Fußstütze. Sitzhöhe 56/76 cm.

Grau	102.813.54
Weiß	702.460.89



RÖNNINGE Stuhl
Massivholz/Birkenfurnier. 46×49 cm, 79 cm hoch. Sitzhöhe 45 cm.

Birke	104.225.04
Schwarz	104.308.63
Grün	504.128.95



YNGVAR Stuhl
Pulverbeschichteter Stahl/gebeiztes Holzfurnier. 53×51 cm, 71 cm hoch. Sitzhöhe 46 cm.

Anthrazit	804.176.36
Rot	004.176.35



LYCKAN Stuhl
45×51 cm, 83 cm hoch. Sitzhöhe 46 cm. Die freitragende Konstruktion sorgt für ein bequemes und entspanntes Sitzen. Holzfurnier/pulverbeschichteter Stahl.

Birkenfurnier	005.691.91
Gelb	005.691.86
Schwarz	205.691.90



KYRRE Hocker
Lackiertes Birkenfurnier. 42×48 cm, 45 cm hoch.

Birke	604.169.25
Elfenbeinweiß	106.081.30



Neu

BERGSHYTTAN Bank
Gebeiztes und klar lackiertes Eschenfurnier. 210×38 cm, 46 cm hoch.

Dunkelbraun	006.082.39
-------------	------------



HÖGVED Stuhl 40×51 cm, 86 cm hoch. Sitzhöhe 45 cm. Bequem Sitzkomfort durch die weichen Rundungen. Massive Birke/Birkenfurnier.

Birke	906.068.20
-------	------------



TEODORES Stuhl
46×54 cm, 80 cm hoch. Sitzhöhe 45 cm. Bis zu 6 Stühle können aufeinander gestapelt werden. Pulverbeschichteter Stahl/Polypropylen.

Weiß	903.509.37
Blau	905.306.27

Verschiedene Beleuchtungsarten

Wenn du Beleuchtung für deinen Arbeitsbereich auswählst, ist es gut zu wissen, wie die verschiedenen Leuchtentypen funktionieren und wie sie kombiniert werden können, um bestimmte Anforderungen im Büro zu erfüllen. Was eine gute Arbeitsplatzbeleuchtung ausmacht, ist die Kombination aus Aufgabenbeleuchtung, Allgemeinbeleuchtung und Tageslicht. Das Licht sollte möglichst keine Blendung oder Spiegelungen auf Oberflächen verursachen. Um Kontraste zu entschärfen, brauchst du außerdem Stimmungsbeleuchtung.

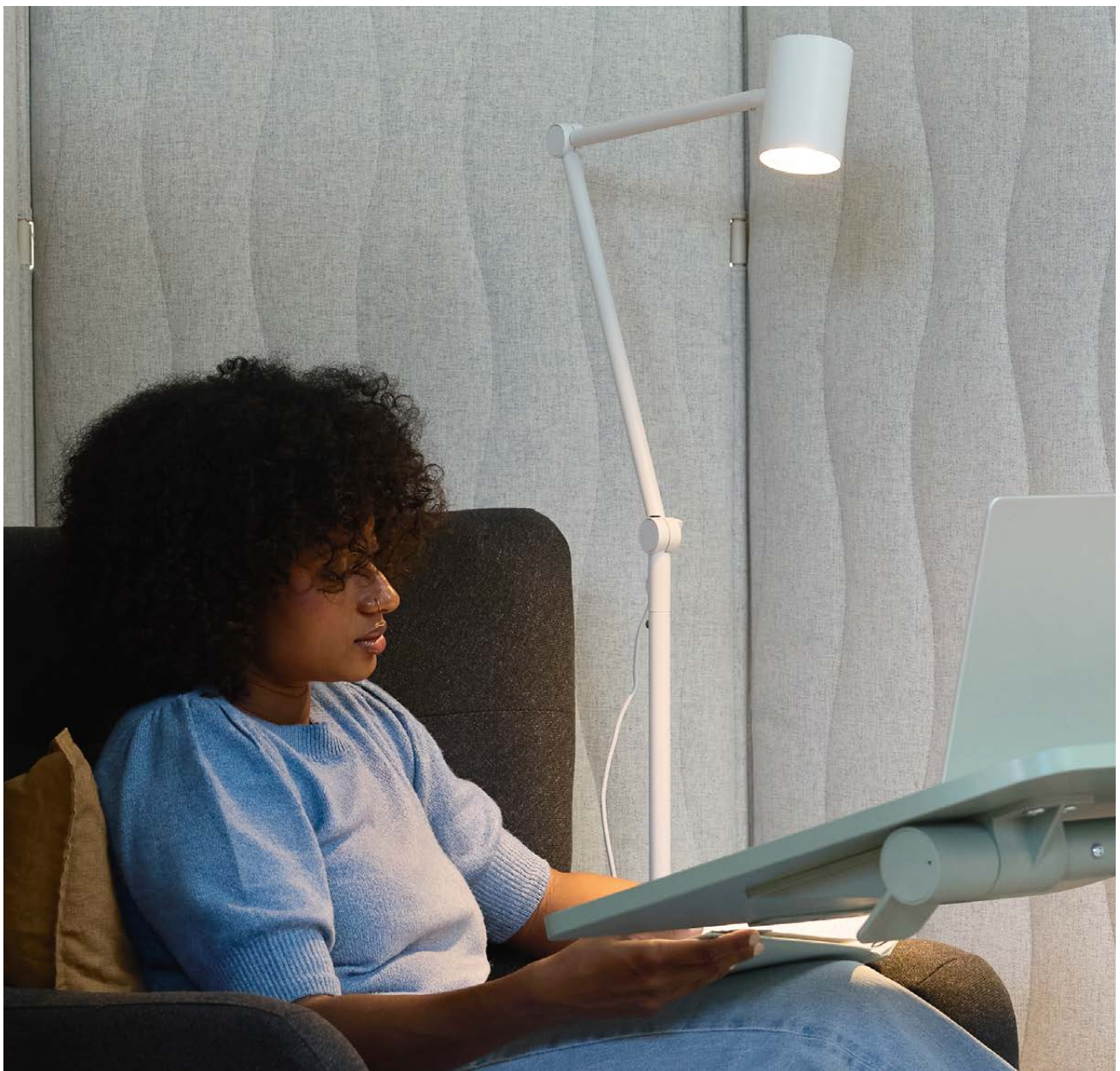

Allgemeinbeleuchtung

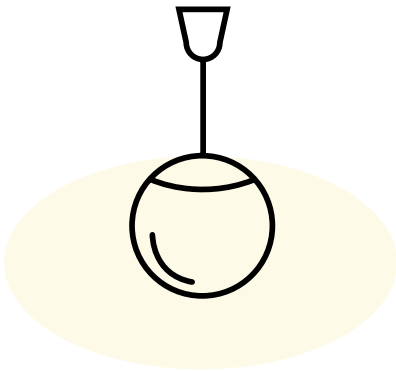

Stimmungsbeleuchtung

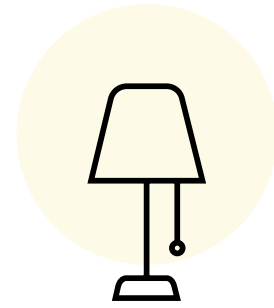

Gerichtete Beleuchtung

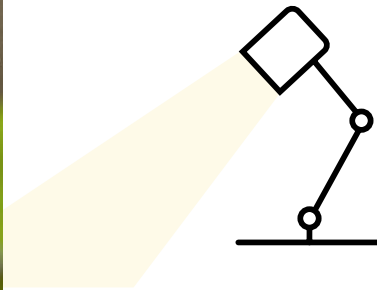

Kombiniere verschiedene Beleuchtungsarten

Die richtige Beleuchtung reduziert die Augenbelastung, fördert die Konzentration und schafft eine angenehme Atmosphäre. Somit ist die Kombination aus verschiedenen Lichtarten am Besten für den Arbeitsalltag.

Allgemeinbeleuchtung, meist an der Decke montiert, sorgt für eine gleichmäßige Lichtverteilung im ganzen Raum. Sie erzeugt kaum Schatten oder Kontraste zwischen beleuchteten und unbeleuchteten Bereichen. Diese Art der Beleuchtung ist wichtig, um einen guten allgemeinen Überblick zu schaffen.

Aufgabenbeleuchtung richtet den Lichtstrahl auf einen begrenzten Bereich aus, um bestimmte Aufgaben zu unterstützen, z. B. die Arbeit am Schreibtisch oder Computer oder das Lesen von Dokumenten in einem Aufenthaltsbereich.

Stimmungsbeleuchtung entschärft die Kontraste zwischen Allgemein- und Aufgabenbeleuchtung und trägt zu einer gemütlichen, intimen Atmosphäre bei.

Arbeitsbeleuchtung



FORSÅ Arbeitsleuchte

35 cm hoch.

Silberfarben	801.467.63
Schwarz	001.467.76
Weiß	304.391.17



NÄVLINGE LED-Arbeitsbeleuchtung

52 cm hoch.

Schwarz	804.044.22
Weiß	504.049.18



NYMÅNE Arbeitsleuchte mit Ladefunktion

67 cm hoch.

Schwarz	904.777.43
Weiß	104.486.03



MODERMOLN Arbeitsleuchte

60 cm hoch.

Verchromt	005.464.54
-----------	------------



SAMBORD Schreibtischleuchte

46 cm hoch.

Schwarz	005.869.49
---------	------------

Zubehör



KOPPLA Vierfachsteckdose mit 2 USB-Anschlüssen

Weiß	902.808.26
Schwarz	404.095.77



SKOTAT Verlängerungskabel

Grün	405.916.61
------	------------



HORNFEL Verlängerungskabel

Dunkelgrau	805.916.59
Gelb	605.916.60



SJÖSS Ladegerät mit 2 USB-Ausgängen 45 W

Weiß	805.744.38
------	------------



LILLHULT USB-C auf USB-C 1,5 m.

Tiefgrün	806.176.97
Orange/lila	006.189.74



KALKSTUFF Kabelhalter, 3er-Set

Dunkelgrau	305.557.05
Weiß	605.557.04

SKYDRAG – die ideale Kombination zu MITTZON

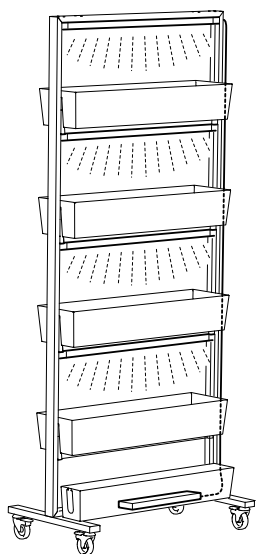

MITTZON Gestelle mit Rollen können mit einer SKYDRAG LED-Lichtleiste mit Sensor ausgerüstet werden. Wenn du das Gestell mit Ablagen und/oder Behältern bestückst, kannst du auch hier eine LED-Lichtleiste ergänzen, um bestimmte Dinge hervorzuheben oder ein stimmungsvolles Ambiente an deinem Arbeitsplatz zu schaffen. Die Kabel sind gut versteckt, da du sie durch das Innere des Gestells führen kannst.

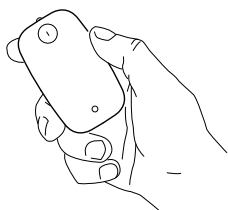

Mit dem TRÅDFRI Treiber und drahtlosen RODRET Dimmer oder der STYRBAR Fernbedienung kannst du deine Beleuchtung mühelos ein- und ausschalten. Die Beleuchtung (und andere smarte Produkte aus unserem Sortiment) lassen sich mit dem DIRIGERA Hub verbinden, sodass du alles über die IKEA Home smart App auf deinem Smartphone steuern kannst.



SKYDRAG LED-Lichtleiste mit Sensor
Mit TRÅDFRI Treiber für kabellose Steuerung und FÖRNIMMA Anschlusskabel kompletieren.
IKEA, L1903. 7,7 kWh/1.000 h. 500 lm.
80 cm 605.293.76



BILRESA Fernbedienung mit Doppeltaste Ohne Batterien. 4x7 cm, 2 cm stark.
Weiß 106.041.65



BILRESA Fernbedienung mit Scrollrad Ohne Batterien. 4x7 cm, 2 cm stark.
Weiß 706.041.72



TRÅDFRI Treiber für kabellose Steuerung
Der TRÅDFRI Treiber für kabellose Steuerung verbindet deine Schrankbeleuchtung mit dem IKEA Home smart System. Mit FÖRNIMMA Anschlusskabel ergänzen. 5,5 cm tief, 1,8 cm hoch.
Bis zu 3 Leuchten mit einer Gesamtleistung bis 10 W anschließbar.
18,6 cm 503.561.87
Bis zu 9 Leuchten mit einer Gesamtleistung bis 30 W anschließbar.
28,5 cm 603.426.56



FÖRNIMMA Anschlusskabel
Für Netzanschluss von TRÅDFRI Treiber für kabellose Steuerung. Kabellänge 3,5 m.
Weiß 504.468.81



FÖRNIMMA Verbindungskabel
Ermöglicht das Verbinden mehrerer TRÅDFRI Treiber für kabellose Steuerung mit nur einem Anschluss ans Stromnetz.
2 m lang, weiß 303.946.99



DIRIGERA hub für smarte Produkte
Zur Steuerung deiner Beleuchtung über die IKEA Home smart App und/oder Sprachsteuerung.
Ø 11 cm, 3 cm hoch.
Weiß 105.034.06



Dieses smarte Produkt verwendet den universellen Standard Matter. Es ist kompatibel mit IKEA Home smart und anderen Systemen, zum Beispiel von Amazon, Apple, Google, Homey und Samsung.

Pflanzen im Büro

Lade Pflanzen in deinen Arbeitsbereich ein und lass dich von lebendigem Blattwerk inspirieren. Wähle deine Lieblingspflanzen, kleine und große, und ergänze sie mit passenden Übertöpfen oder gar Selbstbewässerungstöpfen, um einen bestimmten Stil oder Look zu gestalten. Wenn du es lieber pflegeleicht magst, sind Kunstpflanzen die passende Wahl. Sie sehen immer frisch aus und gedeihen auch ohne Sonnenlicht und Wasser.

Lass die Ideen sprießen – in deiner grünen Oase

Grünpflanzen setzen nicht nur grüne Akzente, sie stellen eine Verbindung zur Natur her und das steigern damit das Wohlbefinden. Große Pflanzen oder Gruppen kleinerer Pflanzen können auch eine funktionale Rolle übernehmen – warum sie nicht als üppige Raumteiler nutzen, um ein Gefühl von Privatsphäre zu schaffen?



MITTZON Akustischer Blumenkasten mit Rollen, mit ein Innenmaß 57x57 cm, 33 cm hoch, nimmt 4 Innentöpfe im Maß 28x28 cm auf.



In unseren IKEA Einrichtungshäusern findest du viele saisonale Grünpflanzen, mit denen du deine Einrichtung gestalten kannst.

Pflanzen und Zubehör



SOJABÖNA Übertopf
Steingut.

Ø 11 cm, 12 cm hoch	005.335.88
Ø 23 cm, 21 cm hoch	505.335.76
Ø 28 cm, 25 cm hoch	405.335.86



VÄRDTRÄD Selbstbewässerungstopf
Polypropylenkunststoff.

Ø 18 cm, 19 cm hoch	905.708.59
Ø 23 cm, 25 cm hoch	605.708.65
Ø 29 cm, 30 cm hoch	405.708.66



PERSILLADE Übertopf
Steingut.

Ø 14 cm, 13 cm hoch	003.157.26
Ø 24 cm, 23 cm hoch	903.467.66
Ø 28 cm, 27 cm hoch	103.467.65



KLYNNON Übertopf
Handgefertigt. Bambus.

Ø 15 cm, 13 cm hoch	405.164.07
Ø 27 cm, 26 cm hoch	205.164.08
Ø 34 cm, 33 cm hoch	805.164.05



RÄGKORN Übertopf
Polyethylen/PET-Kunststoff.

Ø 28 cm, 31 cm hoch	004.075.56
Ø 37 cm, 39 cm hoch	404.075.59



CHILISTRÄN Ampel
Pulverlackierter Stahl.

Ø 17 cm, 49 cm hoch	704.922.64
------------------------	------------



IKEA PS 2002 Gießkanne
1,2 Liter. Polypropylen.

Weiß	602.899.46
------	------------



SATSUMAS Blumenständer
Bambus/pulverbeschichteter Stahl.

84×28 cm, 70 cm hoch	902.581.56
78 cm hoch	402.581.54



FEJKA Topfpflanze, künstlich
Monstera. Ø Blumentopf 19 cm.
Pflanzenhöhe ca. 90 cm.

403.952.88



FEJKA Topfpflanze, künstlich
Minze. Ø Blumentopf 9 cm.

206.008.50



FEJKA Topfpflanze, künstlich
Kentiapalme. Ø Blumentopf 21 cm.
Pflanzenhöhe ca. 180 cm.

606.106.06



FEJKA Topfpflanze, künstlich
Ficus grünlaubig. Ø Blumentopf 21 cm.
Pflanzenhöhe ca. 170 cm.

306.152.76



FEJKA Topfpflanze, künstlich
Efeu. Ø Blumentopf 15 cm.

806.008.52



FEJKA Topfpflanze, künstlich
Zebrakraut. Ø Blumentopf 12 cm.
Pflanzenhöhe ca. 60 cm.

306.152.38



FEJKA Topfpflanze, künstlich
Farn. Ø Blumentopf 12 cm.
Pflanzenhöhe ca. 47 cm.

806.152.31



FEJKA Topfpflanze, künstlich
Farn. Ø Blumentopf 9 cm.
Pflanzenhöhe ca. 34 cm.

406.152.52

Services

Du kannst alles selbst tun oder wir übernehmen es für dich.



Lieferung

Lass dir deinen Einkauf ganz bequem nach Hause liefern.



Click & Collect

So bequem, so einfach: Online einkaufen und vor Ort abholen.



Montage & Installation

Deine Montage ist so flexibel wie du.



Planungsservice mit Termin

Unsere Expert:innen unterstützen dich bei deiner Planung.

Qualitätsgarantien für jeden Tag

Im Garantiefall: Was wird unternommen, um das Problem zu beheben?

Innerhalb angemessener Frist ab der Unterrichtung über den Mangel prüft IKEA das Produkt und ergreift folgende Schritte, wenn ein Garantiefall vorliegt: IKEA lässt das mangelhafte Produkt reparieren, nachbessern oder ersetzt es durch ein gleiches oder vergleichbares Produkt (Ersatzlieferung). Die Kosten für Reparatur, Ersatzteile, gegebenenfalls die Demontage, die Rücknahme des mangelhaften oder ersetzten Produktes und Lieferung sowie gegebenenfalls die Montage des nachgebesserten oder nachgelieferten Produktes wie auch etwaig anfallende Arbeits- und Fahrtkosten des Montageunternehmens übernimmt IKEA. Ausgetauschte Teile gehen in das Eigentum von IKEA über.

Falls das Produkt bei IKEA nicht mehr geführt wird, bietet IKEA ein hinsichtlich Qualität und Preis vergleichbares Ersatzprodukt an. Sollte ein vergleichbares Produkt im IKEA Sortiment nicht oder nicht mehr zur Verfügung stehen, wird IKEA eine angemessene Geldentschädigung leisten.

Bedingungen für die Garantie

Die gewährte Garantie gilt für Einkäufe bei IKEA in Deutschland. Die Garantiefrist beginnt mit dem Kaufdatum. Bitte den Originalkassenbon oder die Originalrechnung gut aufbewahren; diese Unterlagen werden als Kaufnachweis benötigt und sind zur Inanspruchnahme von Garantieleistungen vorzulegen.

Diese Garantie gilt nur für den/die Erstkäufer*in des neuen Produkts von IKEA. Sie ist nicht veräußerbar bzw. übertragbar. Die Garantie gilt nicht für Mängel, die durch fehlerhafte Montage, unsachgemäße Benutzung sowie gewaltsame, physikalische oder chemische Einwirkungen verursacht wurden und auch nicht für Folgeschäden. Die Garantie gilt für den Hausgebrauch und den professionellen Bürogebrauch des betreffenden Produktes.

Gesetzliche Mängel- und Produkthaftungsansprüche

Die gesetzlichen Ansprüche bei Mängeln auf Nacherfüllung, Rücktritt oder Minderung und Schadensersatz oder Aufwendungsersatz, deren Inanspruchnahme unentgeltlich ist, bestehen zusätzlich zu unseren Garantien und werden durch unsere Garantien nicht eingeschränkt. Die Ansprüche nach dem Produkthaftungsgesetz bleiben ebenfalls unberührt.

So erreichst du uns, wenn du einen Service in Anspruch nehmen möchtest:

Wende dich einfach an dein nächstes IKEA Einrichtungshaus. Die Adresse findest du unter [IKEA.de/Standorte](https://www.ikea.de/Standorte)

Garantiebrochüren

Ausführliche Garantiebrochüren bzw. Garantiebedingungen zu den hier aufgeführten Produkten findest du in deinem IKEA Einrichtungshaus oder unter [IKEA.de/Garantien](https://www.ikea.de/Garantien)

Büroschreibtische, Konferenztische, akustische Abschirmungen, Raumteiler für Büros, Büroaufbewahrung 10 Jahre Garantie

Inklusive
10
Jahre Garantie

Garantieumfang:

Material- und Verarbeitungsmängel aller Elemente der MITTZON, IDÅSEN und TROTTE Serie, RODULF Schreibtisch und der GALANT und BEKANT Aufbewahrungssysteme wenn die Produkte aus Elementen der gleichen Serie vollständig und korrekt montiert wurden.

Die Garantie gilt nicht für:

- Kombinationen aus verschiedenen Serien
- SOLSTOL Schloss
- TROTTE Notiztafel
- EILIF Abschirmung für Schreibtische

Bürostühle

10 Jahre Garantie

Inklusive
10
Jahre Garantie

Garantieumfang:

Material- und Verarbeitungsmängel bei folgenden Teilen der Drehstühle, Konferenztühle und Hocker:

- Gestell
- bewegliche Teile

Bewegliche Teile sind Komponenten, die sich bewegen bzw. verstellen lassen. Die Garantie gilt für die beabsichtigte Funktion der Komponenten von Rollen, Gaszylindern, Mechanismen und des Verstellmechanismus für Armlehnen und Rückenlehne.

ELEKTROGERÄTE RÜCKNAHME



Wenn du im Besitz von Elektro- und Elektronikgeräten bist, die Abfall werden (Altgeräte), musst du diese einer vom unsortierten Siedlungsabfall getrennten Erfassung zuführen. Das bedeutet, dass du sie nicht im Hausmüll entsorgen darfst, sondern der Sammlung und Rücknahme (Erfassung) zuführen musst.

Altbatterien, die nicht vom Altgerät umschlossen sind, sowie Lampen, die zerstörungsfrei aus dem Altgerät entnommen werden können, sind vor der Abgabe an einer Erfassungsstelle vom Altgerät zerstörungsfrei zu trennen.

Bei Abgabe eines neuen Elektro- oder Elektronikgeräts nimmt IKEA ein im Wesentlichen funktionsgleiches Altgerät des Endnutzers am Ort der Abgabe unentgeltlich zurück. Das ist beim Einkauf in einem IKEA Einrichtungshaus im Kundenservice/ Umtausch Bereich oder im Fall von dir beauftragter Lieferung dein privater Haushalt, wenn du uns beim Vertragsschluss mitteilst, dass du uns bei der Lieferung ein Altgerät zurückgeben wirst. Wir werden dich beim Vertragsabschluss fragen, ob du beabsichtigst, bei der Auslieferung des neuen Geräts ein Altgerät zurückzugeben.

Im Fall von Online-Einkäufen auf [IKEA.de](https://www.ikea.de) ist die unentgeltliche Abholung bei dir zu Hause auf Wärmeüberträger (Kühlschränke und Gefriergeräte), Bildschirme, Monitore und Geräte mit Bildschirmen von mehr als 100 cm² sowie Großgeräte (z. B. Waschmaschinen, Wäschetrockner, Geschirrspüler, Elektroherde und Elektrobacköfen,

Elektrokochplatten, Leuchten) beschränkt. Altgeräte wie Lampen (Leuchtmittel), Klein- geräte (z. B. Leuchten, Uhren, Ton- oder Bildwiedergabegeräte, kleine Überwachungs- und Kontrollinstrumente, Adapter, Steckdosen, HDMI-, Audio- und Videokabel) und kleine IT- und Telekommunikationsgeräte, die in keiner äußeren Abmessung mehr als 50 cm betragen (z. B. USB-Kabel, Netzkabel), kannst du im Kundenservice/ Umtausch in den IKEA Einrichtungshäusern oder über die Annahmestellen in deiner Nähe, die du auf www.interzero.de/weee-annahmestellen findest, unentgeltlich zurückgeben.

Altgeräte, die in keiner äußeren Abmessung größer als 25 Zentimeter sind, nehmen wir unabhängig von einem Neukauf eines entsprechenden IKEA Produkts unentgeltlich zurück. Du kannst diese Altgeräte im Kundenservice/Umtausch in den IKEA Einrichtungshäusern oder über die Annahmestellen in deiner Nähe, die du auf www.interzero.de/weee-annahmestellen findest, unentgeltlich zurückgeben. Die Rücknahme ist auf drei Altgeräte pro Geräteart beschränkt.

Du bist selbst verantwortlich für das Löschen deiner personenbezogenen Daten auf den Altgeräten.

Das rechts wiedergegebene Symbol einer durchgestrichenen Mülltonne kennzeichnet die getrennte Erfassung von Elektro- und Elektronikgeräten.



Die WEEE-Registrierungsnummer von IKEA lautet: DE 69061567. Zur Erfüllung unserer Informationspflicht gemäß § 18 Abs. 4 Satz 3 ElektroG verweisen wir auf folgende Internetseite des BMUV: <https://www.bmuv.de/themen/kreislaufwirtschaft/statistiken/elektro-und-elektronikgeraete>



BATTERIE RÜCKNAHME

Wenn Du Besitzer von Batterien bist, die Abfall sind (Altbatterien), musst du diese getrennt von anderem Abfall einschließlich gemischtem Siedlungsabfall entsorgen. Das bedeutet, dass du sie nicht im Hausmüll entsorgen darfst, sondern gesetzlich zur Rückgabe bei eigens dafür vorgesehenen separaten Sammelstellen verpflichtet bist.

Du kannst Gerätealtbatterien (von Hand tragbare Einweg- und Akkubatterien für alltägliche Haushalts- und Bürogeräte) in deinem IKEA Einrichtungshaus bei der eingerichteten Sammelstelle im Kundenservicebereich oder bei einer anderen Sammelstelle in deiner Nähe (z. B. dem kommunalen Wertstoffhof) kostenlos zurückgeben.

Das Symbol zur Kennzeichnung entsprechender Batterien stellt die unten wiedergegebene durchgestrichene Mülltonne dar, die auf allen Batterien von IKEA oder deren Verpackung angebracht ist.

Vermeide die Entstehung von Abfall, indem du wiederaufladbare Batterien bzw. solche mit langer Lebensdauer kaufst, und vermeide unsortierten Siedlungsabfall und eine Vermüllung der Umwelt, indem du Altbatterien wie oben beschrieben entsorgst. Prüfe auch, ob die Möglichkeit einer Rekonditionierung oder Aufbereitung von Altbatterien mit dem Ziel der Wiederverwendung besteht.

Batterien können chemische Gefahrstoffe enthalten, welche die Umwelt belasten und die Gesundheit von Menschen gefährden. Das gilt insbesondere auch für lithiumhaltige Batterien, die bei unsachgemäßer Behandlung leicht entzünden und Brände verursachen können.

Batterien und Akkumulatoren, die in Elektrogeräten enthalten sind und zerstörungsfrei entnommen werden können, müssen getrennt von diesen entsorgt werden. Die getrennte Sammlung und sachgerechte Entsorgung diesen, negative Auswirkungen auf die Umwelt und Gesundheit der Menschen zu vermeiden. Soweit Batterien die chemischen Gefahrstoffe Cadmium (Cd), Quecksilber (Hg) oder Blei (Pb) enthalten und diese die gesetzlichen Grenzwerte überschreiten, findest du das jeweilige chemische Zeichen unterhalb des Symbols der durchgestrichenen Mülltonne.



Hg = Batterie enthält mehr als 0,0005 Masseprozent Quecksilber
Cd = Batterie enthält mehr als 0,002 Masseprozent Cadmium
Pb = Batterie enthält mehr als 0,004 Masseprozent Blei

Weitere Informationen

Produktübersicht bis Juni 2026

Die aktuellen weltweiten Krisen (Ukrainekrieg, Welthandelsengpässe, etc.) beeinflussen erheblich Herstellung, Lieferketten und Vertrieb unserer Artikel. Aus diesem Grund konnten wir in dieser Kaufhilfe zum Zeitpunkt ihres Drucks keine Preise aufnehmen. Bitte informiere dich auf [IKEA.de](https://www.ikea.de) zur Warenverfügbarkeit und zu Preisen einzelner Artikel. Druckfehler und Produktänderungen sind vorbehalten. Artikel findest du unter Eingabe der Artikelnummer auf [IKEA.de](https://www.ikea.de)

Neu

Einige Produkte, die mit dem „Neu“-Symbol gekennzeichnet sind, sind bereits seit Herbst 2025 bei IKEA erhältlich. In dieser Kaufhilfe sind sie jedoch zum ersten Mal. So siehst du auf einen Blick, was neu zu unserem Sortiment dazugekommen ist.

Möglicherweise sind nicht alle hier gezeigten Produkte im IKEA Einrichtungshaus verfügbar. Bitte wende dich bei Fragen hierzu an dein IKEA Einrichtungshaus oder schau im Internet unter [IKEA.de/Warenverfügbarkeit](https://www.ikea.de/Warenverfügbarkeit) nach.

Die hier vorgestellten Lösungen beinhalten Produkte zur Verwendung im privaten und im professionellen Bereich. Bitte stell sicher, dass die von dir gewählten Produkte für die Anforderungen in dem geplanten Einsatzbereich geeignet sind. Für mehr Infos wende dich an unsere Mitarbeitenden oder informiere dich unter [IKEA.de/Unternehmen](https://www.ikea.de/Unternehmen)

Dein Vertragspartner

IKEA Deutschland GmbH & Co. KG
Am Wandersmann 2–4, 65719 Hofheim-Wallau
Amtsgericht München: HRA 67108

Komplementärin:
IKEA Deutschland Verkaufs-GmbH
Amtsgericht München: HRB 66738
Geschäftsführer: Peter Jelkeby
USt-IdNr.: DE 130504827

Telefon: 061 92 / 93 999 99
[IKEA.de/Kontakt](https://www.ikea.de/Kontakt)

Die WEEE-Registrierungsnummer von IKEA lautet: DE 69061567. Wie die Rücknahme von Elektro- und Elektronikgeräten funktioniert, findest du unter [IKEA.de/Service](https://www.ikea.de/Service)



MITTZON Arbeitsplatz für konzentriertes Arbeiten
95×87 cm, 155 cm hoch. Tischplattenhöhe 75 cm.
Weiß. 705.281.83



Die IKEA Office Kaufhilfe wurde aus Materialien hergestellt, die aus vorbildlich bewirtschafteten, FSC®-zertifizierten Wäldern und anderen kontrollierten Quellen stammen.

