

BESTÅ

Kaufhilfe 2025/2026



Die aktuellen weltweiten Krisen (Ukrainekrieg, Welthandelsengpässe, etc.) beeinflussen erheblich Herstellung, Lieferketten und Vertrieb unserer Artikel. Aus diesem Grund konnten wir in dieser Kaufhilfe zum Zeitpunkt ihres Drucks keine Preise aufnehmen. Bitte informiere dich auf [IKEA.de](https://www.ikea.de) zur Warenverfügbarkeit und zu Preisen einzelner Artikel. Druckfehler und Produktänderungen sind vorbehalten. Artikel findest du unter Eingabe der Artikelnummer auf [IKEA.de](https://www.ikea.de)





TV-Bänke und Korpusse, Seite 14

Inhaltsverzeichnis

BESTÅ Aufbewahrungssystem	5
TV-Bänke und TV-Aufbewahrungskombinationen	7
Aufbewahrungselemente	6
Aufbewahrungskombinationen	10
So planst du deine BESTÅ Kombination	12
TV-Bänke und Korpusse	14
Funktionelle Inneneinrichtung	18
Türen und Schubladenfronten	20
Die persönliche Gestaltung	34
Zubehör	40
Beleuchtung	42
Garantie	45
Services	47

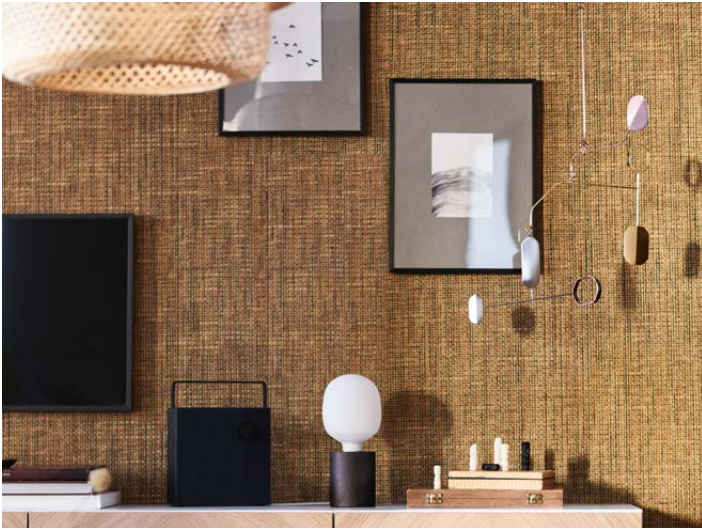

Beleuchtung, Seite 42



Zubehör, Seite 40



Türen und Schubladenfronten, Seite 20



Personalisiere deine Kombination mit Knöpfen, Griffen, Deckplatten oder Beinen. Seite 34



Hübsche Dinge hinter Glas und der Rest der Sachen versteckt – eine Kombination aus massiven und gläsernen Türen wirkt wahre Wunder!



Für einen eleganten und minimalistischen Look kannst du auf Griffe verzichten. Schubladen und Türen lassen sich auch einfach über das Drucksystem öffnen.

BESTÅ/SELVVIKEN/GLASSVIK Vitrine
Ohne Beleuchtung. 120×42 cm, 193 cm hoch.
Schwarzbraun/Hochglanz beige
991.247.61

BESTÅ Aufbewahrungssystem

BESTÅ bietet dir stilvolle und hochwertige Aufbewahrungslösungen in verschiedenen Farben, Größen und Materialien. Dabei hast du die Wahl zwischen bereits fertigen Kombinationen, die du auf die Gegebenheiten in deinem Zuhause anpasst oder deiner ganz eigenen, individuell zusammengestellten Aufbewahrungslösung.

Egal ob du deine Lieblingsstücke, wie Fotos und Souvenirs oder deinen Fernseher in Szene setzen möchtest – BESTÅ bietet dir eine passende Lösung. Außerdem erhalten die kleinen Dinge des Alltags wie Fernbedienungen oder Spielzeug einen festen Platz – so bringst du mehr Ordnung in dein Zuhause.

Deine Lebensumstände ändern sich? BESTÅ lässt sich beliebig verändern oder erweitern. Egal, ob deine Familie Zuwachs bekommt oder deine Zeitschriftensammlung stets weiter wächst.

Inklusive
10
Jahre Garantie

Mehr dazu auf Seite 45.



Die Einlegeböden sind versetzbar und können je nach Bedarf eingesetzt werden.



Aufbewahrungselemente

Du kannst deinen Korpus mit massiven Türen aus Holz oder Vitrinentüren ergänzen. Entweder du nutzt die mitgelieferten Beine oder tauscht sie nach deinen Vorstellungen aus. Alternativ lässt sich dein Korpus auch an der Wand befestigen. Die Befestigungsart ist abhängig vom Wandmaterial. Unsere Korpusse sind in vier Farben erhältlich. Zusätzlich hast du die Wahl zwischen verschiedenen Fronten und Vitrinentüren. Alle Fronten findest du ab Seite 20. Hier abgebildet LAPPVIKEN Front in Weiß.



BESTÅ Regal mit Tür 60×22 cm, 38 cm hoch.

Stehend	590.467.08
Hängend	094.292.24



BESTÅ Regal mit Tür 60×22 cm, 64 cm hoch.

Stehend	490.468.17
Hängend	794.296.64



BESTÅ Regal mit Tür 60×42 cm, 38 cm hoch.

Stehend	390.467.90
Hängend	494.296.89



BESTÅ Regal mit Tür 60×42 cm, 64 cm hoch.

Stehend	590.469.06
Hängend	194.318.58



BESTÅ Regal mit Türen 120×42 cm, 38 cm hoch.

Stehend	790.474.29
Hängend	694.318.65



BESTÅ Regal mit Türen 120×42 cm, 64 cm hoch.

Stehend	590.473.88
Hängend	494.318.66



BESTÅ Regal mit Türen 60×42 cm, 192 cm hoch.

Stehend	394.296.99
---------	------------



BESTÅ Regal mit Türen 60×42 cm, 128 cm hoch.

Stehend	694.297.06
---------	------------

TV-Bänke

Nicht nur der Fernseher ist smart! BESTÅ TV-Bänke vereinen gutes Aussehen mit praktischen Funktionen. Du erhältst viel Platz zum Aufbewahren und auch deine Kabel lassen sich hier ordentlich organisieren. Unsere Korpusse sind in vier Farben erhältlich. Zusätzlich hast du die Wahl zwischen verschiedenen Fronten und Vitrinentüren. Alle Fronten findest du ab Seite 20. Hier abgebildet LAPPVIKEN Front und SINDVIK Vitrinentür in Weiß.



BESTÅ TV-Bank
120×40 cm, 48 cm hoch.

690.612.27



BESTÅ TV-Bank mit Türen
120×42 cm, 48 cm hoch.

294.194.36



BESTÅ TV-Bank 180×42 cm, 39 cm hoch.

Drucksystem 593.990.74
Sanft schließend 493.284.02



BESTÅ TV-Bank 180×42 cm, 48 cm hoch.

Drucksystem 293.989.38
Sanft schließend 993.291.97



BESTÅ TV-Bank mit Türen 120×42 cm, 74 cm hoch.

390.683.34



BESTÅ TV-Bank mit Schubladen
180×40 cm, 74 cm hoch.

Drucksystem 194.430.12
Sanft schließend 491.941.05



BESTÅ TV-Bank mit Türen und Schubladen
240×42 cm, 74 cm hoch.

Drucksystem 094.013.57
Sanft schließend 392.975.14



BESTÅ TV-Bank mit Türen
180×42 cm, 38 cm hoch.

893.306.91

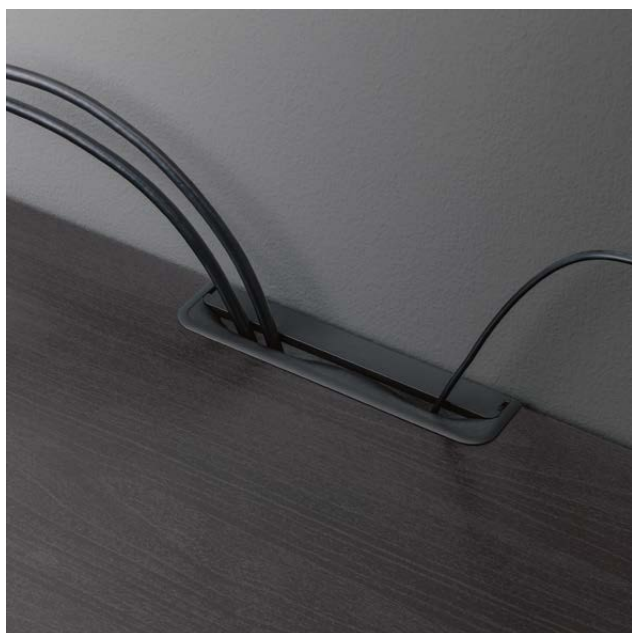

Dank der Kabelöffnungen auf der Rückseite der TV-Bank lassen sich Kabel vom Fernseher und anderen Geräten außer Sichtweite, aber leicht zugänglich zum Stromanschluss führen.



BESTÅ Planer Mit dem Online-Planer entscheidest du selbst das Design deiner Möbelstücke. Nutze einfach eine unserer Kombinationen als Vorlage und verändere sie nach deinen Vorstellungen. Oder stell dir deine passende Kombination zusammen.
[IKEA.de/BESTAPlaner](https://www.ikea.de/BESTAPlaner)

TV-Aufbewahrungskombinationen

BESTÅ TV-Aufbewahrungskombinationen bieten Platz für dein Heimkino: vom Fernseher bis hin zum Soundsystem. Auch deine kleinen Schätze kannst du, zum Beispiel hinter Vitrinentüren, wunderbar in Szene setzen. Unsere Korpusse sind in vier Farben erhältlich. Zusätzlich hast du die Wahl zwischen verschiedenen Fronten und Vitrinentüren. Alle Fronten findest du ab Seite 20.

Hier abgebildet LAPPVIKEN Front und SINDVIK Vitrinentür in Weiß.



BESTÅ TV-Kombination mit Vitrinentüren
240×42 cm, 129 cm hoch.

Drucksystem	094.062.65
Sanft schließend	293.294.12



BESTÅ TV-Kombination mit Vitrinentüren
300×42 cm, 193 cm hoch.

Drucksystem	694.063.85
Sanft schließend	093.307.94



BESTÅ TV-Kombination mit Vitrinentüren
TV-Bank: 180×42 cm, 64 cm hoch.
Wandschrank: 180×42 cm, 38 cm hoch.

Drucksystem	994.071.90
Sanft schließend	794.071.91



BESTÅ TV-Kombination mit Vitrinentüren
300×42 cm, 231 cm hoch.

Drucksystem	594.110.09
Sanft schließend	794.110.13



BESTÅ TV-Kombination mit Vitrinentüren
TV-Bank: 240×42 cm, 38 cm hoch.

Drucksystem	794.113.05
Sanft schließend	294.113.22



BESTÅ TV-Kombination
TV-Bank: 240×42 cm, 38 cm hoch.
Wandschrank: 240×42 cm, 64 cm hoch.

Drucksystem	994.119.55
Sanft schließend	494.119.72



BESTÅ TV-Kombination mit Vitrinentüren
TV-Bank: 240×42 cm, 38 cm hoch.
Wandschrank: 240×42 cm, 38/102 cm hoch.

Drucksystem	494.121.65
Sanft schließend	694.121.69



BESTÅ/EKET TV-Schrankkombination
TV-Bank: 180×40 cm, 64 cm hoch.
Wandschrank: 210×35 cm, 35 cm hoch.

Drucksystem	594.377.59
Sanft schließend	792.211.88



BESTÅ/EKET TV-Schrankkombination
TV-Bank: 300×42 cm, 38 cm hoch.

Drucksystem	794.377.63
Sanft schließend	392.868.55



BESTÅ Planer Mit dem Online-Planer entscheidest du selbst das Design deiner Möbelstücke. Nutze einfach eine unserer Kombinationen als Vorlage und verändere sie nach deinen Vorstellungen. Oder stell dir deine passende Kombination zusammen.
IKEA.de/BESTAPlaner



BESTÄ/LAPPVIKEN
Schrankkombination
für Wandmontage
180×22 cm, 38 cm hoch.
Eicheneffekt weiß lasiert
596.120.79

Aufbewahrungskombinationen

Dinge, die gerne für Unordnung sorgen, verschwinden direkt in den großzügigen Schubladen oder Schränken. Dort sind sie außer Sichtweite. Deine Sammlungen finden hinter den Vitrinentüren oder auf dem Sideboard Platz. So verleiht du deiner Kombinationen einen persönlichen Charakter! Unsere Korpusse sind in vier Farben erhältlich. Zusätzlich hast du die Wahl zwischen verschiedenen Fronten und Vitrinentüren. Alle Fronten findest du ab Seite 20. Hier abgebildet LAPPVIKEN Front und SINDVIK Vitrinentür in Weiß.



BESTÄ Aufbewahrung mit Türen
180×42 cm, 74 cm hoch.

891.399.23



BESTÄ Aufbewahrung mit Schubladen
180×42 cm, 74 cm hoch.

Drucksystem 294.126.75
Sanft schließend 493.026.85



BESTÄ Aufbewahrung mit Türen
180×42 cm, 112 cm hoch.

092.080.29



BESTÄ Schrankeinheit
60×40 cm, 202 cm hoch.

392.849.98



BESTÄ Vitrine
120×42 cm, 193 cm hoch.

290.594.48



BESTÄ Vitrine
60×42 cm, 193 cm hoch.

Drucksystem 494.125.37
Sanft schließend 993.008.58



BESTÄ Aufbewahrung mit Türen
120×42 cm, 193 cm hoch.

790.575.26



BESTÄ Aufbewahrung mit Türen
120×42 cm, 202 cm hoch.

293.017.62



BESTÄ Wandschrank mit 2 Türen
60×22 cm, 128 cm hoch.

594.219.61



BESTÄ Aufbewahrung mit Türen
120×42 cm, 74 cm hoch.

892.098.26



BESTÄ Aufbewahrung mit Türen
180×42 cm, 74 cm hoch.

291.397.18



BESTÄ Schrankkombination für Wandmontage 180×42 cm, 64 cm hoch.

894.259.10



BESTÄ Aufbewahrungskombination mit Türen und Schubladen 120×42 cm, 74 cm hoch.

Drucksystem 594.125.94
Sanft schließend 991.953.05



BESTÄ Aufbewahrung mit Schubladen
180×42 cm, 74 cm hoch.

Drucksystem 994.126.86
Sanft schließend 791.956.36



BESTÄ Planer Mit dem Online-Planer entscheidest du selbst das Design deiner Möbelstücke. Nutze einfach eine unserer Kombinationen als Vorlage und verändere sie nach deinen Vorstellungen. Oder stell dir deine passende Kombination zusammen.
IKEA.de/BESTAPlaner



BESTÄ/LAPPIKEN/STUBBARP
Aufbewahrung mit Türen
120×42 cm, 202 cm hoch.
Weiß
293.017.62

So planst du deine BESTÅ Kombination



BESTÅ Aufbewahrung fürs Wohnzimmer ist flexibel und lässt sich an den vorhandenen Platz und deinen Aufbewahrungsbedarf anpassen. Außerdem kannst du damit alles, was du im Wohnzimmer so brauchst, auf stilvolle Weise organisieren. Es stehen viele verschiedene fertige Kombinationen zur Auswahl oder du stellst dir mithilfe unseres BESTÅ Planers selbst ein einzigartiges Möbelstück zusammen. Du kannst gleich hier loslegen, indem du diese 4 einfachen Schritte befolgst.

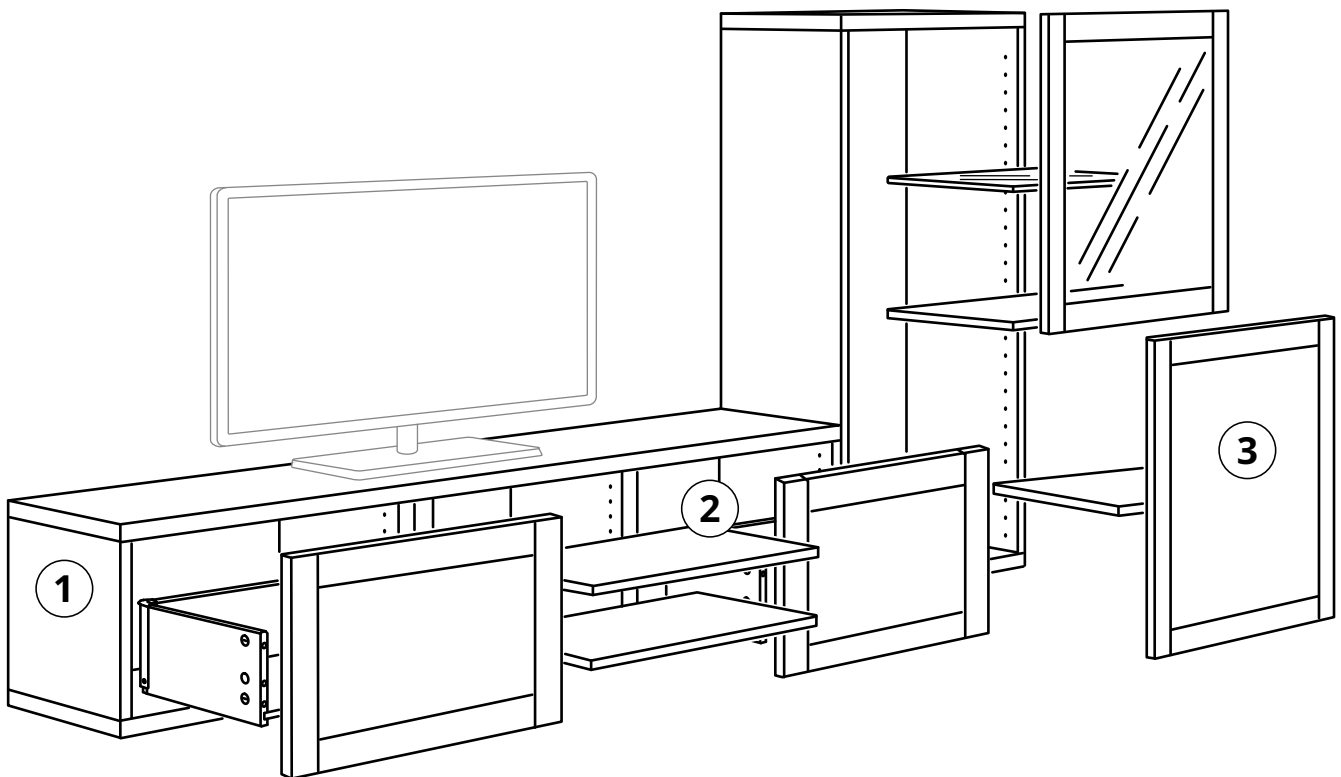

BESTÅ Planer Mit dem Online-Planer entscheidest du selbst das Design deiner Möbelstücke. Nutze einfach eine unserer Kombinationen als Vorlage und verändere sie nach deinen Vorstellungen. Oder stell dir deine passende Kombination zusammen.
[IKEA.de/BESTAPlaner](https://www.ikea.de/BESTAPlaner)

1

Stelle dir zuerst deine Kombination aus TV-Bänken und anderen Korpusen zusammen.

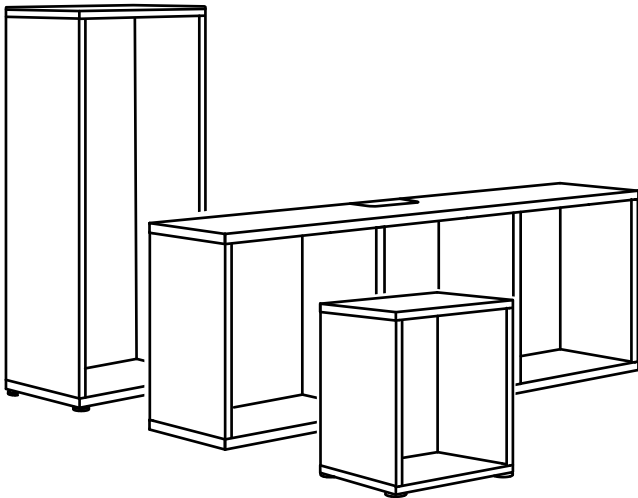

Informationen zu den Korpusen, **ab Seite 14.**

2

Jetzt wählst du funktionelle Inneneinrichtung.

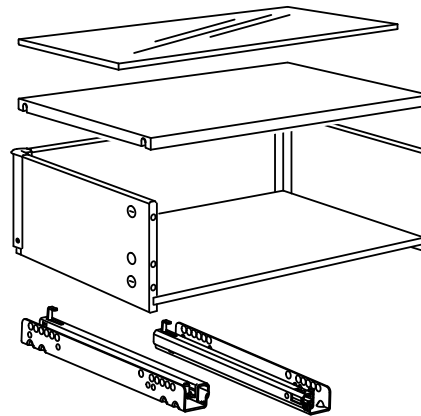

Schubladenkorpusse mit Schubladenschienen ergänzen, **ab Seite 19.**

3

Nun suchst du dir beliebige Fronten deiner Wahl aus.

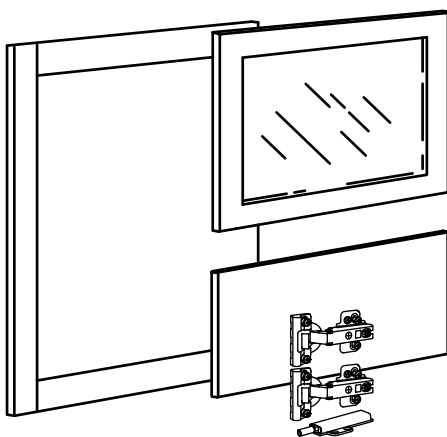

Türen mit Scharnieren, **ab Seite 20.**

4

Zum Schluss verleihst du mit Akzenten deiner Kombination eine persönliche Note.

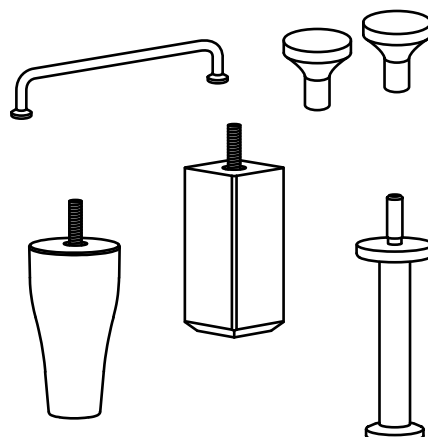

Knöpfe, Griffe, Deckplatten oder Beine, **ab Seite 34.**

TV-Bank Korpus

Wir bieten eine breite Auswahl an BESTÅ TV-Bankkorpusen und anderen Korpusen. Einige können nur auf dem Boden stehen, andere sind wiederum auch für die Wandmontage geeignet. Du wählst, was dir gefällt. Alle TV-Bankkorpusse haben Öffnungen, um Kabel bestens zu organisieren. Falls du mehr Platz für Aufbewahrung brauchst, ergänzt du einfach weitere Module. Ganz nach deinem Geschmack!

Inklusive
10
Jahre Garantie

Mehr dazu auf Seite 45.

Wissenswert

Dieses Möbelstück muss mit der beiliegenden Wandbefestigung an der Wand verankert werden, wenn es auf dem Boden steht. Verschiedene Materialien erfordern unterschiedliche Arten von Befestigungsbeschlägen. Immer Befestigungsmaterial verwenden, das für die häuslichen Wände geeignet ist (nicht beigepackt).

Kabelmanagement

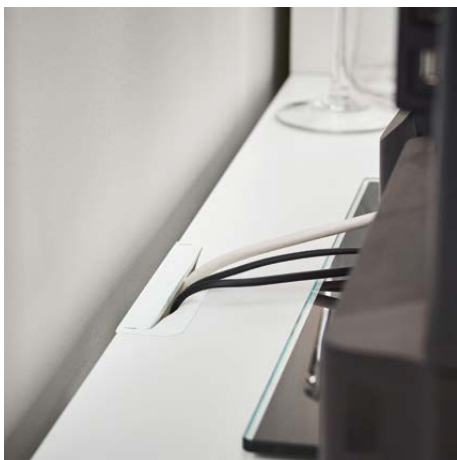

BESTÅ TV-Bänke bieten nicht nur viel Platz für alle Elektronikgeräte, sondern sind in Sachen Kabelmanagement ein wahres Ordnungswunder. Die Kabelöffnung befindet sich auf der Rückseite der TV-Bank, so kannst du die Kabel ganz unauffällig zum Stromanschluss führen.

So montierst du einen Korpus an die Wand



Um BESTÅ Korpusse an die Wand zu montieren, benötigst du eine Wandschiene. Die Wandschiene dient als Wandverstärkung, um damit leichter und sicherer einen BESTÅ Korpus an die Wand zu hängen.

Die Schiene wird im Ständerwerk der Wand verschraubt – eine der zahlreichen Öffnungen passt immer mittig über einen Balken/Träger. Mit dem beiliegenden Verbindungsbeschlag können mehrere Korpusse in der exakt gleichen Höhe nebeneinandergehängt werden.

Zwischen Korpusoberseite und Decke muss ein Abstand von mind. 5 cm bestehen, damit der Korpus an die Wandschiene montiert werden kann.

BESTÅ Wandschiene 60 cm lang.

60 cm breite Korpusse brauchen 1 BESTÅ Wandschiene. 120 cm breite Korpusse brauchen 2 BESTÅ Wandschienen. Eignet sich nicht für BESTÅ TV-Bänke. Zwischen Korpusoberseite und Decke muss ein Abstand von mind. 5 cm bestehen, damit der Korpus an die Wandschiene montiert werden kann.

60 cm

704.883.18

TV-Bankkorpuse für den Boden

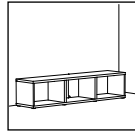

BESTÅ TV-Bank Korpus 120×40 cm, 64 cm hoch. Aus Sicherheitsgründen sollte dieser Korpus nicht an die Wand gehängt werden. Kann mit 4 Beinen und 1 Stützbein ergänzt werden. Max. Belastung 50 kg.

Weiß	402.998.90
Schwarzbraun	402.998.85
Eicheneffekt weiß lasiert	302.998.95
Dunkelgrau	405.386.16

Mögliche Kombinationen:

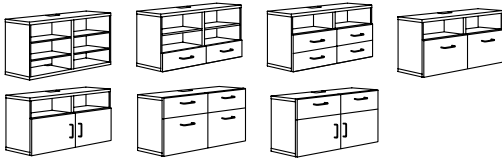

BESTÅ TV-Bank Korpus 180×40 cm, 64 cm hoch. Aus Sicherheitsgründen sollte dieser Korpus nicht an die Wand gehängt werden. Kann mit 4 Beinen und 2 Stützbeinen ergänzt werden. Max. Belastung 50 kg.

Weiß	702.998.79
Schwarzbraun	802.998.74
Eicheneffekt weiß lasiert	702.998.84
Dunkelgrau	005.386.18

Mögliche Kombinationen:

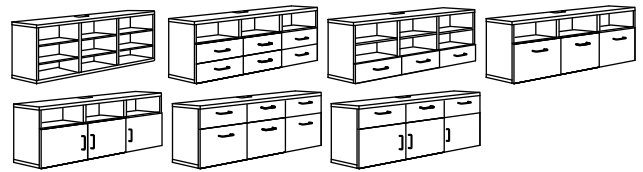

TV-Bankkorpuse für den Boden/die Wandmontage

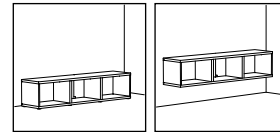

BESTÅ TV-Bank Korpus 120×40 cm, 38 cm hoch. Beschläge für Wandmontage liegen bei. Die Befestigungsart ist abhängig vom Wandmaterial. Kann mit 4 Beinen und 1 Stützbein ergänzt werden. Max. Belastung 50 kg.

Weiß	802.945.03
Schwarzbraun	902.945.12
Eicheneffekt weiß lasiert	702.945.13
Dunkelgrau	905.386.14

Mögliche Kombinationen:

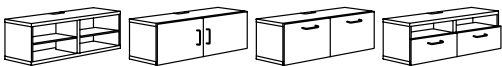

BESTÅ TV-Bank Korpus 180×40 cm, 38 cm hoch. Beschläge für Wandmontage liegen bei. Die Befestigungsart ist abhängig vom Wandmaterial. Kann mit 4 Beinen und 2 Stützbeinen ergänzt werden. Max. Belastung 50 kg.

Weiß	004.740.70
Schwarzbraun	704.740.62
Eicheneffekt weiß lasiert	604.740.72
Dunkelgrau	505.386.11

Mögliche Kombinationen:

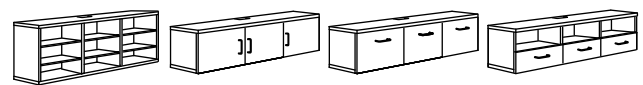

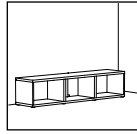

Korpuse für den Boden



BESTÄ Korpus 60×40 cm, 192 cm hoch. Aus Sicherheitsgründen sollte dieser Korpus nicht an die Wand gehängt werden. Dieses Möbelstück unbedingt mit dem beige packten Beschlag an der Wand befestigen.

Weiß	002.458.42
Schwarzbraun	902.459.46
Eicheneffekt weiß lasiert	002.473.70
Dunkelgrau	605.385.97

Mögliche Kombinationen:

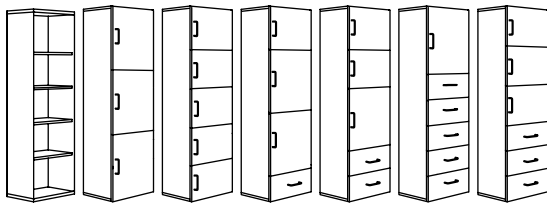

BESTÄ Korpus 60×40 cm, 128 cm hoch. Aus Sicherheitsgründen sollte dieser Korpus nicht an die Wand gehängt werden. Steht dank verstellbarer Füße auch auf unebenen Böden stabil.

Weiß	402.458.40
Schwarzbraun	402.459.44
Eicheneffekt weiß lasiert	602.473.67
Dunkelgrau	005.385.95

Mögliche Kombinationen:

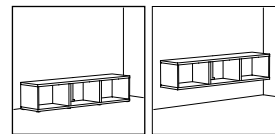
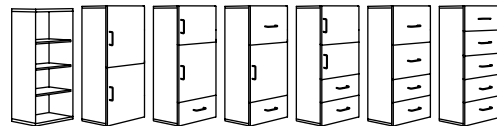

Korpuse für den Boden/die Wandmontage



BESTÄ Korpus 120×40 cm, 38 cm hoch. Kann auf dem Boden stehen oder an der Wand montiert werden. Bei Wandmontage werden 2 BESTÄ Wandschienen benötigt. Die Befestigungsart ist abhängig vom Wandmaterial.

Weiß	602.458.44
Schwarzbraun	702.459.52
Eicheneffekt weiß lasiert	402.473.73
Dunkelgrau	605.385.83

Mögliche Kombinationen:

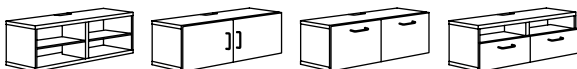

BESTÄ Korpus 120×40 cm, 64 cm hoch. Kann auf dem Boden stehen oder an der Wand montiert werden. Bei Wandmontage werden 2 BESTÄ Wandschienen benötigt. Die Befestigungsart ist abhängig vom Wandmaterial.

Weiß	102.458.46
Schwarzbraun	502.459.53
Eicheneffekt weiß lasiert	902.473.75
Dunkelgrau	305.385.89

Mögliche Kombinationen:

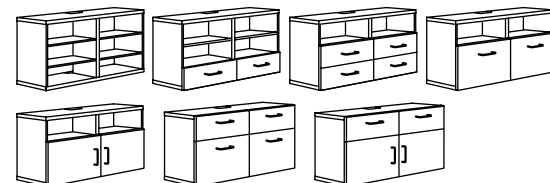

Korpuse für den Boden/die Wandmontage

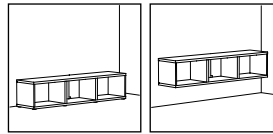

BESTÄ Korpus 60×20 cm, 64 cm hoch. Kann auf dem Boden stehen oder an der Wand montiert werden. Bei Wandmontage wird 1 BESTÄ Wandschiene benötigt. Die Befestigungsart ist abhängig vom Wandmaterial.

Weiß	602.459.19
Schwarzbraun	202.459.59
Eicheneffekt weiß lasiert	802.474.13
Dunkelgrau	505.385.93

Mögliche Kombinationen:



BESTÄ Korpus 60×20 cm, 38 cm hoch. Kann auf dem Boden stehen oder an der Wand montiert werden. Bei Wandmontage wird 1 BESTÄ Wandschiene benötigt. Die Befestigungsart ist abhängig vom Wandmaterial.

Weiß	002.459.17
Schwarzbraun	602.459.57
Eicheneffekt weiß lasiert	802.474.08
Dunkelgrau	905.385.91

Mögliche Kombinationen:

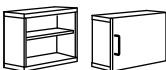

BESTÄ Korpus 60×40 cm, 64 cm hoch. Kann auf dem Boden stehen oder an der Wand montiert werden. Bei Wandmontage wird 1 BESTÄ Wandschiene benötigt. Die Befestigungsart ist abhängig vom Wandmaterial.

Weiß	302.458.50
Schwarzbraun	202.459.64
Eicheneffekt weiß lasiert	102.473.79
Dunkelgrau	605.386.01

Mögliche Kombinationen:

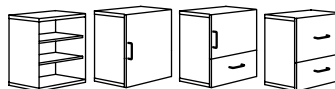

BESTÄ Korpus 60×40 cm, 38 cm hoch. Kann auf dem Boden stehen oder an der Wand montiert werden. Bei Wandmontage wird 1 BESTÄ Wandschiene benötigt. Die Befestigungsart ist abhängig vom Wandmaterial.

Weiß	702.458.48
Schwarzbraun	602.459.62
Eicheneffekt weiß lasiert	502.473.77
Dunkelgrau	205.385.99

Mögliche Kombinationen:

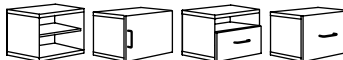

Funktionelle Inneneinrichtung

Mit Böden, Schubladen und Schubladenschienen lässt sich der Innenraum deiner BESTÅ Kombination ganz individuell an deinen Aufbewahrungsbedarf anpassen: von den kleinsten Sammlungen und Erinnerungsstücken bis hin zu größeren Brettspielen oder Spielsachen.

Inklusive
10
Jahre Garantie

Mehr dazu auf Seite 45.

Böden

Einlegeböden sind in zwei Tiefen und vier Farbtönen erhältlich, sodass du sie leicht mit deinen Elementen kombinieren kannst. Auch versetzbare Einlegeböden aus Glas findest du bei uns.



BESTÅ Boden 56×16 cm. Passend für 20 cm tiefe BESTÅ Korpusse.

Glas	002.955.30
Weiß	402.955.52
Schwarzbraun	802.955.26
Eicheneffekt weiß lasiert	202.955.48
Dunkelgrau	805.386.24



BESTÅ Boden 56×36 cm.
Passend für 40 cm tiefe BESTÅ Korpusse oder TV-Bänke.

Glas	602.955.32
Weiß	002.955.54
Schwarzbraun	402.955.28
Eicheneffekt weiß lasiert	002.955.49
Dunkelgrau	105.386.27



Schubladenkorpus

BESTÅ Schubladen sind in zwei Höhen und vier Farben, passend zu den Korpusen, erhältlich. Du kannst sanft schließende oder Schubladen mit Druckfunktion wählen.



BESTÅ Schubladenkorpus 60×40 cm, 15 cm hoch. Wird mit BESTÅ Schubladenschienen und BESTÅ Schubladenfront (60×26 cm) ergänzt. Max. Belastung 10 kg.

Weiß	703.515.13
Schwarzbraun	403.512.46
Eicheneffekt weiß lasiert	503.515.14
Dunkelgrau	105.389.48



BESTÅ Schubladenkorpus 60×40 cm, 25 cm hoch. Wird mit BESTÅ Schubladenschienen und BESTÅ Schubladenfront (60×38 cm) ergänzt. Max. Belastung 10 kg.

Weiß	803.515.17
Schwarzbraun	003.512.48
Eicheneffekt weiß lasiert	603.515.18
Dunkelgrau	505.389.51



Schubladenschiene



Drucksystem. Durch die integrierten Drucköffner sind Knöpfe oder Griffe überflüssig – leichter Druck genügt.

2 Stück 304.883.15

Wissenswert

Für den Drucktöffner ist ein Zwischenraum zwischen Korpus und Schubladenfront notwendig, damit die Schublade aufgedrückt werden kann. Diese kleine Lücke ist für diese Funktion erforderlich und keine Produktabweichung.



Sanft schließend. Die Schublade schließt sanft und geräuschlos. Mit Knöpfen oder Griffen ergänzen.

2 Stück 403.487.15

Wissenswert

Wenn du dich für das sanft schließende BESTÅ Druckscharnier entscheidest, empfehlen wir Knöpfe oder Griffe zu verwenden, damit sich Türen und Schubladen leichter öffnen lassen.



Du willst keine Knöpfe oder Griffe? Dann empfehlen wir Schubladenschienen mit Druckfunktion.



Du magst Knöpfe oder Griffe lieber? Dann empfehlen wir dir sanft schließende Schubladenschienen, die am besten mit Knöpfen und Griffen harmonieren und für ein sanftes, geräuscharmes Schließen der Schubladen sorgen.

1

2

3

4

Türen und Schubladenfronten

Du hast die Wahl zwischen verschiedenen Farbe und Oberflächen, um deine BESTÄ Lösung individuell zu gestalten. Egal, ob du Hochglanz, matt, Holz oder einfarbig magst, bei uns findest du etwas für jeden Geschmack. Alle geschlossenen Türen und Schubladenfronten lassen sich außerdem durch Knöpfe und Griffe ergänzen.

Inklusive
10
Jahre Garantie

Mehr dazu auf Seite 45.

Türen 60×64 cm:

Werden mit 1 Packung separat erhältlichen BESTÄ Scharnieren ergänzt.

Tür/Schubladenfront 60×38 cm:

Kann als Tür oder Schubladenfront verwendet werden. Bei der Verwendung als Tür müssen separat erhältliche BESTÄ Scharniere ergänzt werden. Für 1 Tür wird 1 Packung Scharniere benötigt. Bei der Verwendung als Schubladenfront müssen 1 separat erhältlicher BESTÄ Schubladenkorpus 60×40 cm, 25 cm hoch oder 60×40 cm, 15 cm hoch und 1 separat erhältliche Packung BESTÄ Schubladenschienen ergänzt werden.

Schubladenfront 60×26 cm:

Wird mit 1 separat erhältlichen BESTÄ Schubladenkorpus 60×40 cm, 15 cm hoch, und 1 Packung separat erhältlichen BESTÄ Schubladenschienen ergänzt.



BESTÄ Druckscharnier Türen schließen langsam und geräuschlos. Sie können auch mit der integrierten Drucköffnerfunktion geöffnet werden. Knöpfe und Griffe sind separat erhältlich.

2 Stück

802.612.58

Wissenswert

Wenn du dich für das sanft schließende BESTÄ Druckscharnier entscheidest, empfehlen wir, Knöpfe oder Griffe zu verwenden, damit sich Türen und Schubladen leichter öffnen lassen.



Türen und Schubladenfronten

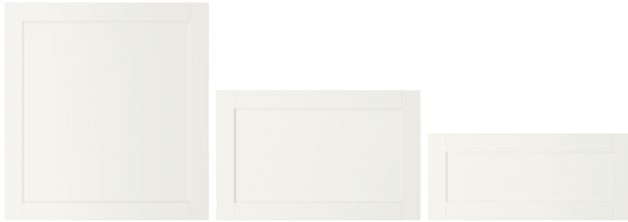

HANVIKEN

Farbe/Design: Weiß.

Material: Hartfaserplatte und Papierfolie.

Die weiße HANVIKEN Front im klassischem Kassettdesign verleiht Aufbewahrungsmöbeln eine natürliche Ausstrahlung und einen Hauch von Tradition.

Tür	60×64 cm	602.918.45
Tür/Schubladenfront	60×38 cm	002.918.48
Schubladenfront	60×26 cm	402.918.51

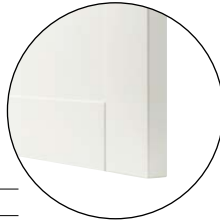

HANVIKEN

Farbe/Design: Eicheneffekt weiß lasiert.

Material: Hartfaserplatte und Papierfolie.

Die Eicheneffekt weiß lasierte HANVIKEN Front mit Rahmen hat ein dezentes Holzmuster. So wirken Aufbewahrungsmöbel warm, natürlich, mit einem Hauch von Tradition.

Tür	60×64 cm	202.947.99
Tür/Schubladenfront	60×38 cm	602.948.01
Schubladenfront	60×26 cm	202.948.03



Kombinierbar mit den SINDVIK Vitrintüren, Seite 32.



Kombinierbar mit den SINDVIK Vitrintüren, Seite 32.



HANVIKEN

Farbe/Design: Schwarzbraun.

Material: Hartfaserplatte und Papierfolie.

Die schwarzbraune HANVIKEN Front mit Rahmen hat ein dezentes Holzmuster. So wirken Aufbewahrungsmöbel warm, natürlich, mit einem Hauch von Tradition.

Tür	60×64 cm	502.947.93
Tür/Schubladenfront	60×38 cm	002.947.95
Schubladenfront	60×26 cm	602.947.97



Kombinierbar mit den SINDVIK Vitrintüren, Seite 32.



Türen und Schubladenfronten



SMEVIKEN

Farbe/Design: Weiß.

Material: Spanplatte/Hartfaserplatte, Acrylfarbe, Papierfolie.

Die weiße SMEVIKEN Front ist vom klassischen Handwerk inspiriert und beweist Liebe zum Detail. Deine Aufbewahrungslösung erhält dadurch einen traditionellen Look.

Tür	60×64 cm	104.682.43
Tür/Schubladenfront	60×38 cm	804.728.78
Schubladenfront	60×26 cm	604.728.79

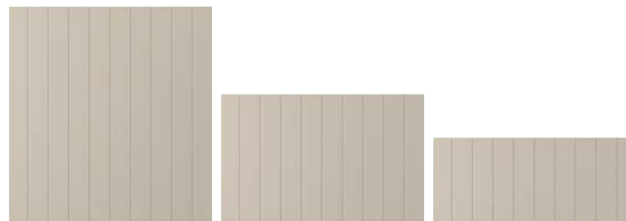
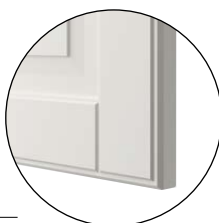

SUTTERVIKEN

Farbe/Design: Graubeige.

Material: Spanplatte/Hartfaserplatte, Acrylfarbe, Papierfolie.

Mit der SUTTERVIKEN Front bringst du die entspannte Gemütlichkeit typisch schwedischer Strandkabinen in dein Zuhause. Das klassische Design mit dezenten Details gibt deiner Aufbewahrungslösung eine zeitlose Note.

Tür	60×64 cm	004.858.27
Tür/Schubladenfront	60×38 cm	404.858.30
Schubladenfront	60×26 cm	804.858.33

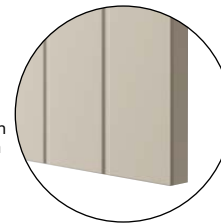

Kombinierbar mit den SINDVIK Vitrinentüren, Seite 32.



Kombinierbar mit den SINDVIK Vitrinentüren, Seite 32.

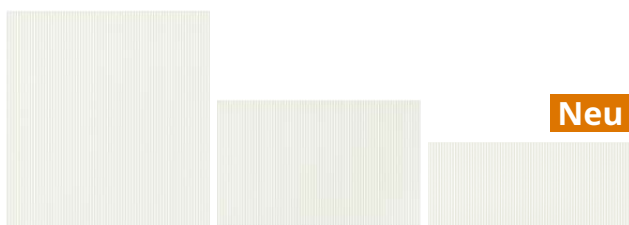

FÖRVALTARE

Farbe/Design: Weiß.

Material: Hartfaserplatte, Polyesterfarbe/Acrylfarbe.

Die FÖRVALTARE Front hat einen modernen Look mit einer schicken, geriffelten Oberfläche. Eine ausdrucksstarke Wahl, passend zu deinem einzigartigen Stil, der dir jeden Tag aufs Neue Freude bereiten wird.

Tür	60×64 cm	805.959.02
Tür/Schubladenfront	60×38 cm	605.959.03
Schubladenfront	60×26 cm	405.959.04

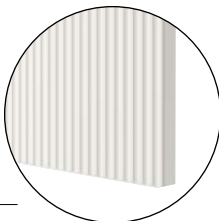

Kombinierbar mit den SINDVIK Vitrinentüren, Seite 32.





HEDEVIKEN

Farbe/Design: Eichenfurnier.
Material: Hartfaserplatte/Eichenfurnier.

Die HEDEVIKEN Front in Eichenfurnier bietet einen individuellen Look mit einzigartigen Variationen in der sichtbaren Maserung. Montiere die Fronten in verschiedenen Richtungen, um ein Fischgrätenmuster zu erzeugen.



Tür	60×64 cm	704.916.98
Tür/Schubladenfront	60×38 cm	004.917.05
Schubladenfront	60×26 cm	804.917.11

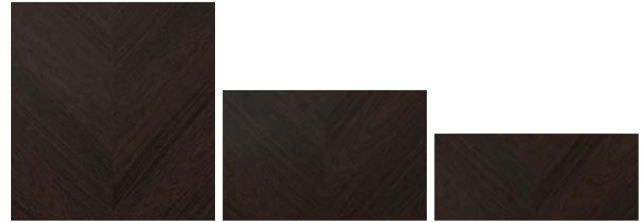

HEDEVIKEN

Farbe/Design: Dunkelbraun gebeiztes Eichenfurnier.
Material: Hartfaserplatte/Eichenfurnier.

Die HEDEVIKEN Front in Eichenfurnier dunkelbraun gebeizt bietet einen individuellen Look mit einzigartigen Variationen in der sichtbaren Maserung. Montiere die Fronten in verschiedenen Richtungen, um ein Fischgrätenmuster zu erzeugen.



Tür	60×64 cm	304.916.95
Tür/Schubladenfront	60×38 cm	704.917.02
Schubladenfront	60×26 cm	404.917.08



Kombinierbar mit den
 SINDVIK Vitrinentüren,
 Seite 32.



Kombinierbar mit den
 SINDVIK Vitrinentüren,
 Seite 32.



Türen und Schubladenfronten

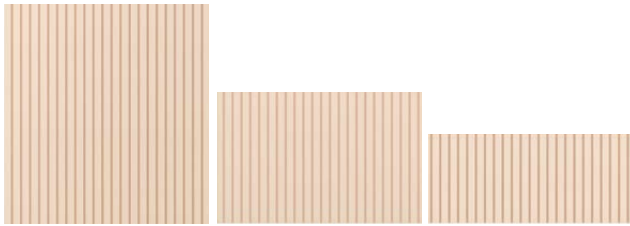

BJÖRKÖVIKEN

Farbe/Design: Birkenfurnier.
Material: Hartfaserplatte/Birkenfurnier.

Die BJÖRKÖVIKEN Front ist mit hellem Birkenfurnier verkleidet, einem Naturmaterial mit einer lebendigen und schlichten Optik. Ideal für alle, die modernes skandinavisches Design lieben.

Tür	60×64 cm	804.909.57
Tür/Schubladenfront	60×38 cm	204.909.60
Schubladenfront	60×26 cm	604.909.63

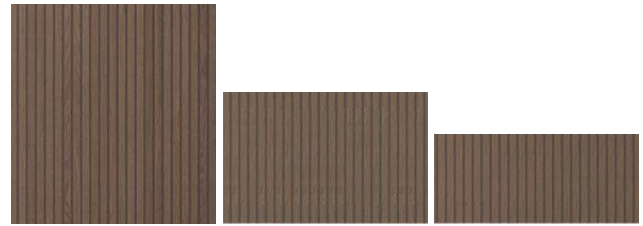
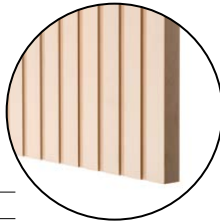

BJÖRKÖVIKEN

Farbe/Design: Braun gebeiztes Eichenfurnier.
Material: Hartfaserplatte/Eichenfurnier.

Die BJÖRKÖVIKEN Front ist mit dunklem Eichenfurnier verkleidet, einem Naturmaterial, das für eine lebendige und wohnliche Atmosphäre sorgt. Die Maserung verleiht jeder Tür einen individuellen Charakter.

Tür	60×64 cm	704.909.48
Tür/Schubladenfront	60×38 cm	104.909.51
Schubladenfront	60×26 cm	504.909.54

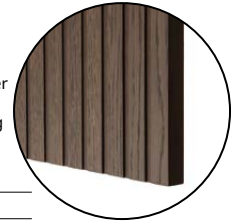

Kombinierbar mit den SINDVIK Vitrinentüren, Seite 32.

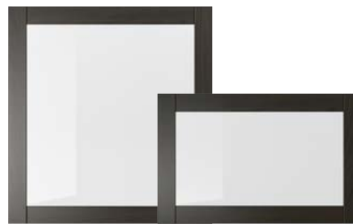

Kombinierbar mit den SINDVIK Vitrinentüren, Seite 32.



STUDSVIKEN

Farbe/Design: Dunkelbraun/Pappel.
Material: Pappel/Hartfaserplatte/Papierfolie.

Die STUDSVIKEN Front aus geflochtener Pappel verleiht deinem Zuhause einen natürlichen, wohnlichen und ruhigen Ausdruck. Der Stil lässt mit anderen Produkten aus Naturfasern und mit passenden Knöpfen oder Griffen abrunden.

Tür	60×64 cm	004.907.39
Tür/Schubladenfront	60×38 cm	404.907.42
Schubladenfront	60×26 cm	704.907.45



STUDSVIKEN

Farbe/Design: Weiß/Pappel.
Material: Pappel/Hartfaserplatte/Papierfolie.

Die STUDSVIKEN Front aus geflochtener Pappel verleiht deinem Zuhause einen natürlichen, wohnlichen und ruhigen Ausdruck. Der Stil lässt mit anderen Produkten aus Naturfasern und mit passenden Knöpfen oder Griffen abrunden.

Tür	60×64 cm	704.682.40
Tür/Schubladenfront	60×38 cm	604.728.84
Schubladenfront	60×26 cm	304.728.85

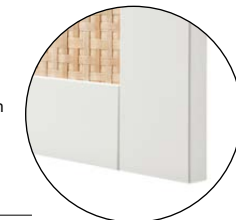

Kombinierbar mit den SINDVIK Vitrinentüren, Seite 32.



Kombinierbar mit den SINDVIK Vitrinentüren, Seite 32.

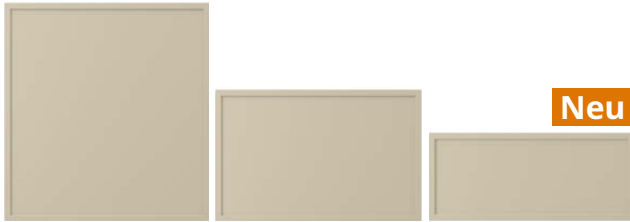

KRUKMAKARE

Farbe/Design: Beige.
Material: Spanplatte und Kunststoffolie.

Die Front KRUKMAKARE in einem eleganten Beige hat einen modernen Look mit einem Rahmen und einem raffinierten matten Finish. Ein klarer, stilvoller Ausdruck, der sich leicht mit anderen Farben und Materialien kombinieren lässt.

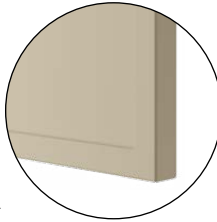

Tür	60×64 cm	305.959.28
Tür/Schubladenfront	60×38 cm	105.959.29
Schubladenfront	60×26 cm	905.959.30

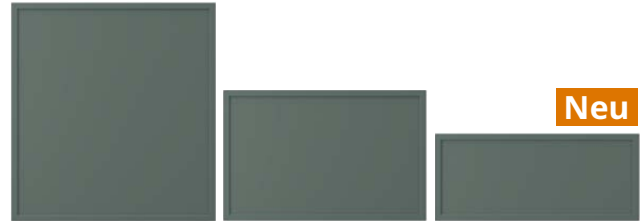

KRUKMAKARE

Farbe/Design: Dunkel graugrün.
Material: Spanplatte und Kunststoffolie.

Die KRUKMAKARE Front in einem gedeckten dunkel Graugrün hat einen modernen Look mit Rahmen und einem raffinierten matten Finish. Eine ausdrucksstarke Wahl und ein einzigartiger Stil, für den du jeden Tag gerne nach Hause kommst.

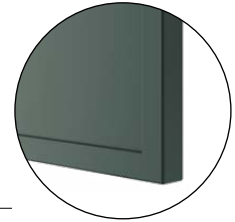

Tür	60×64 cm	606.023.24
Tür/Schubladenfront	60×38 cm	906.023.27
Schubladenfront	60×26 cm	306.023.30



Kombinierbar mit den SINDVIK Vitrintüren, Seite 32.

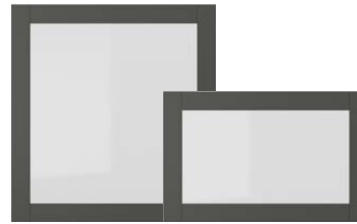

Kombinierbar mit den SINDVIK Vitrintüren, Seite 33.

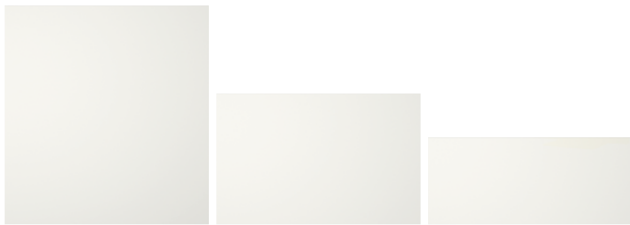

LAPPVIKEN

Farbe/Design: Weiß.
Material: Spanplatte und Papierfolie.

Die weiße LAPPVIKEN Front im schlichten, stilreinen Design verleiht Aufbewahrungsmöbeln ein helles und modernes Flair.

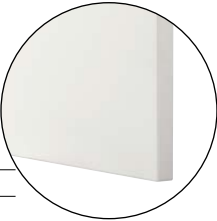

Tür	60×192 cm	204.684.31
Tür	60×64 cm	502.916.76
Tür/Schubladenfront	60×38 cm	002.916.74
Schubladenfront	60×26 cm	102.916.78



Kombinierbar mit den SINDVIK Vitrintüren, Seite 32.



Türen und Schubladenfronten



LAPPVIKEN

Farbe/Design: Schwarzbraun.
Material: Spanplatte und Papierfolie.

Die schwarzbraune LAPPVIKEN Front im schlichten, stilreinen Design hat eine Oberfläche mit Holzstruktur. Damit bekommen Aufbewahrungsmöbel ein natürliches, modernes Flair.

Tür	60×64 cm	802.916.70
Tür/Schubladenfront	60×38 cm	402.916.67
Schubladenfront	60×26 cm	402.916.72



LAPPVIKEN

Farbe/Design: Eicheneffekt weiß lasiert.
Material: Spanplatte und Papierfolie.

Die weiß lasierte LAPPVIKEN Front im klaren, stilreinen Design wirkt wie Eichenholz. Damit bekommen Aufbewahrungsmöbel ein natürliches, modernes Flair.

Tür	60×64 cm	402.916.91
Tür/Schubladenfront	60×38 cm	902.916.84
Schubladenfront	60×26 cm	302.916.96



Kombinierbar mit den SINDVIK Vitrinentüren, Seite 32.



Kombinierbar mit den SINDVIK Vitrinentüren, Seite 32.



LAPPVIKEN

Farbe/Design: Braun/Nussbaumnachbildung
Material: Spanplatte und Papierfolie.

Die LAPPVIKEN Front in Nussbaumnachbildung hat eine schlichte und warme Ausstrahlung, die deiner Aufbewahrung einen natürlichen und modernen Ausdruck verleiht. Eine tolle Kombination mit deinen Lieblingsstücken für einen persönlichen Look!

Tür	60×64 cm	006.287.32
Tür/Schubladenfront	60×38 cm	806.287.33
Schubladenfront	60×26 cm	606.287.34



LAPPVIKEN

Farbe/Design: Dunkelgrau.
Material: Spanplatte und Papierfolie.

Die dunkelgraue LAPPVIKEN Front im schlichten, stilreinen Design verleiht Aufbewahrungsmöbeln ein modernes Flair.

Tür	60×64 cm	505.388.09
Tür/Schubladenfront	60×38 cm	105.388.11
Schubladenfront	60×26 cm	505.388.14

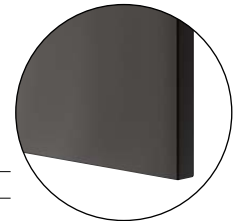

Kombinierbar mit den SINDVIK Vitrinentüren, Seite 32.



Kombinierbar mit den SINDVIK Vitrinentüren, Seite 33.



PIPMAKARE

Farbe/Design: Weiß.
Material: Spanplatte.

Die PIPMAKARE Front hat einen traditionellen Stil mit Rahmen und Perlenbrettdesign. Das klassische Design verleiht deiner Aufbewahrung einen zeitlosen Touch.



Tür	60×64 cm	305.958.91
Tür/Schubladenfront	60×38 cm	105.958.92
Schubladenfront	60×26 cm	905.958.93

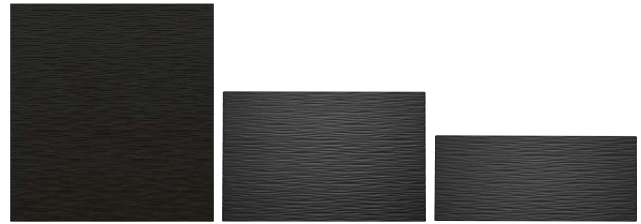

LAXVIKEN

Farbe/Design: Schwarz/3D-Effekt.
Material: Spanplatte und Kunststoffolie.

Die schwarze LAXVIKEN Front hat eine dreidimensionale Oberfläche mit Wellenoptik, die für dekorative Licht- und Schatteneffekte sorgt. Dadurch bekommt deine Aufbewahrungslösung ein aufregendes und modernes Flair.

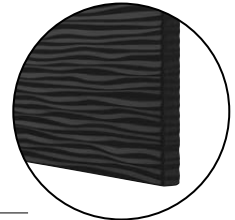

Tür	60×64 cm	002.992.60
Tür/Schubladenfront	60×38 cm	603.419.87
Schubladenfront	60×26 cm	403.419.88



Kombinierbar mit den SINDVIK Vitrinentüren, Seite 32.



Kombinierbar mit den GLASSVIK Vitrinentüren, Seite 33.

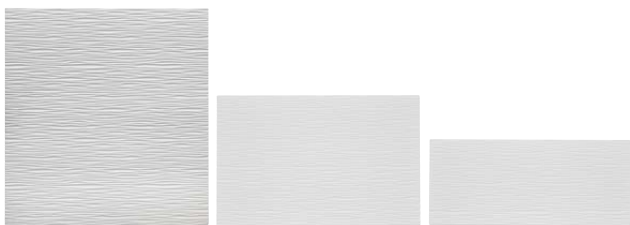

LAXVIKEN

Farbe/Design: Weiß/3D-Effekt.
Material: Spanplatte und Kunststoffolie.

Die weiße LAXVIKEN Front hat eine dreidimensionale Oberfläche mit Wellenoptik, die für dekorative Licht- und Schatteneffekte sorgt. Dadurch bekommt deine Aufbewahrungslösung ein aufregendes und modernes Flair.

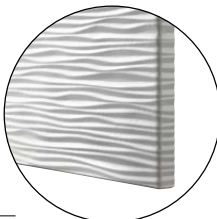

Tür	60×64 cm	902.916.98
Tür/Schubladenfront	60×38 cm	803.419.86
Schubladenfront	60×26 cm	203.419.89



KALLVIKEN

Farbe/Design: Hellgrau/Betonmuster.
Material: Spanplatte, Melamin-Hochdrucklaminat und Kunststoffolie.

Die hellgraue KALLVIKEN Front mit der feinen Struktur und dem dezenten Betonmuster verleiht der Aufbewahrung einen markanten Industrielook.



Tür	60×64 cm	504.887.67
Tür/Schubladenfront	60×38 cm	104.887.69
Schubladenfront	60×26 cm	104.887.74



Kombinierbar mit den SINDVIK Vitrinentüren, Seite 32.



Kombinierbar mit den SINDVIK Vitrinentüren, Seite 32.

Türen und Schubladenfronten



KALLVIKEN

Farbe/Design: Dunkelgrau/Betonmuster.
Material: Spanplatte, Melamin-Hochdrucklaminat und Kunststofffolie.

Die dunkelgraue KALLVIKEN Front mit der feinen Struktur und dem dezenten Betonmuster verleiht der Aufbewahrung einen markanten Industrielook.

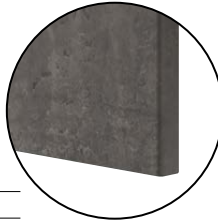

Tür	60×64 cm	103.645.23
Tür/Schubladenfront	60×38 cm	504.259.87
Schubladenfront	60×26 cm	304.259.88



RIKSVIKEN

Farbe/Design: Hell bronzefarben.
Material: Spanplatte und Kunststofffolie.

Die RIKSVIKEN Tür mit der auffälligen bronzefarbenen Metall-Anmutung setzt ein starkes Statement und verleiht deiner Aufbewahrungslösung einen ganz individuellen Charakter.

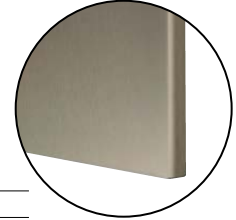

Tür	60×64 cm	704.415.66
Tür/Schubladenfront	60×38 cm	904.881.76
Schubladenfront	60×26 cm	704.881.77



Kombinierbar mit den
SINDVIK Vitrinentüren,
Seite 32.



Kombinierbar mit den
SINDVIK Vitrinentüren,
Seite 32.





VÄSTERVIKEN

Farbe/Design: Weiß.
Material: Spanplatte und Kunststoffolie.

Die weiße VÄSTERVIKEN Front mit integrierter Griffleiste im klassischen Design verleiht jeder Aufbewahrung einen ruhigen und harmonischen Ausdruck.

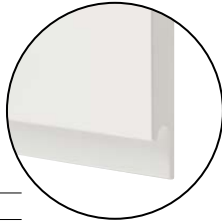

Tür	60×64 cm	804.957.09
Tür/Schubladenfront	60×38 cm	604.957.10
Schubladenfront	60×26 cm	404.957.11



HAMMARSMED

Farbe/Design: Beige.
Material: Spanplatte und Kunststoffolie.

Die HAMMARSMED Front in mattem Beige bietet einen modernen, eleganten Look, der durch abgeschrägte Kanten und gleichfarbige integrierte Griffe noch verstärkt wird.

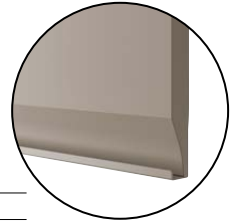

Tür	60×64 cm	005.903.76
Tür/Schubladenfront	60×38 cm	805.903.77
Schubladenfront	60×26 cm	605.903.78



Kombinierbar mit den SINDVIK Vitrinentüren, Seite 32.

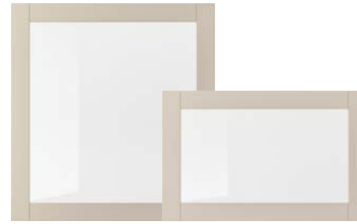

Kombinierbar mit den SINDVIK Vitrinentüren, Seite 32.



HAMMARSMED

Farbe/Design: Anthrazit.
Material: Spanplatte und Kunststoffolie.

Die HAMMARSMED Front in mattem Anthrazit bietet einen modernen, eleganten Look, der durch abgeschrägte Kanten und gleichfarbige integrierte Griffe noch verstärkt wird.

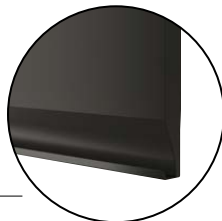

Tür	60×64 cm	005.903.62
Tür/Schubladenfront	60×38 cm	705.903.73
Schubladenfront	60×26 cm	505.903.69



SELSVIKEN

Farbe/Design: Hochglanz beige.
Material: Spanplatte und Kunststoffolie.

Die beige SELSVIKEN Front im schlichten, stilreinen Design mit Hochglanzoberfläche ist strapazierfähig und leicht zu reinigen. Damit bekommt die Einrichtung ein weiches, modernes Flair.



Tür	60×64 cm	602.981.11
Tür/Schubladenfront	60×38 cm	902.948.66
Schubladenfront	60×26 cm	702.948.67



Kombinierbar mit den SINDVIK Vitrinentüren, Seite 32.



Kombinierbar mit den SINDVIK Vitrinentüren, Seite 32.

Türen und Schubladenfronten

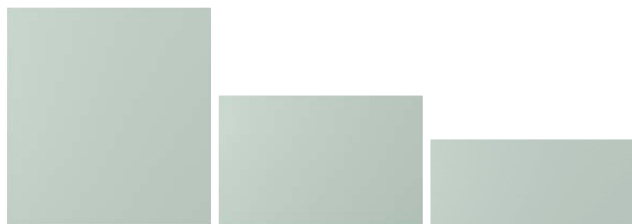

HJORTVIKEN

Farbe/Design: Blasses graugrün.
Material: Spanplatte und Kunststoffolie.

Die graugrüne HJORTVIKEN Front erhält durch ihren dezenten Prägeeffekt eine fühlbare und optische Tiefe. Die Front verleiht ein farbenfrohes und modernes Aussehen.

Tür	60×64 cm	304.909.69
Tür/Schubladenfront	60×38 cm	004.909.75
Schubladenfront	60×26 cm	604.909.82

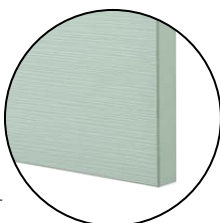

SELSVIKEN

Farbe/Design: Hochglanz hellgrau.
Material: Spanplatte und Kunststoffolie.

Die hochglänzende hellgraue SELSVIKEN Front besteht aus recycelten Materialien. Das unterstützt unser Ziel, immer mehr Materialien zu verwenden, die recycelt oder erneuerbar sind und auf verantwortungsvolle Art und Weise gewonnen werden.

Tür	60×64 cm	603.610.89
Tür/Schubladenfront	60×38 cm	003.610.87
Schubladenfront	60×26 cm	403.610.85

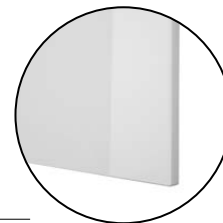

Kombinierbar mit den
SINDVIK Vitrinentüren,
Seite 32.



Kombinierbar mit den
SINDVIK Vitrinentüren,
Seite 32.



SELSVIKEN

Farbe/Design: Hochglanz schwarz.
Material: Spanplatte und Kunststoffolie.

Die schwarze SELSVIKEN Front im schlichten, stilreinen Design mit Hochglanzoberfläche ist strapazierfähig und leicht zu reinigen. Damit bekommt die Aufbewahrung ein elegantes, modernes Flair.

Tür	60×64 cm	002.916.26
Tür/Schubladenfront	60×38 cm	502.916.24
Schubladenfront	60×26 cm	402.916.29



SELSVIKEN

Farbe/Design: Hochglanz weiß.
Material: Spanplatte und Kunststoffolie.

Die weiße SELSVIKEN Front im schlichten, stilreinen Design mit Hochglanzoberfläche ist strapazierfähig und leicht zu reinigen. Damit bekommt die Einrichtung ein gepflegtes, modernes Flair.

Tür	60×192 cm	204.886.41
Tür	60×64 cm	802.916.32
Tür/Schubladenfront	60×38 cm	202.916.30
Schubladenfront	60×26 cm	102.916.35

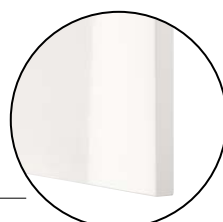

Kombinierbar mit den
GLASSVIK Vitrinentüren,
Seite 33.



Kombinierbar mit den
SINDVIK Vitrinentüren,
Seite 32.



Vitrinentüren



Vitrinentüren 60×64 cm
Werden mit 1 Packung separat erhältlichen BESTÄ Scharnieren ergänzt.



Vitrinentüren 60×38 cm
Werden mit 1 Packung separat erhältlichen BESTÄ Scharnieren ergänzt.



BESTÄ Druckscharnier
Türen schließen langsam und geräuschlos. Sie können auch mit der integrierten Drucköffnerfunktion geöffnet werden. Knöpfe und Griffe sind separat erhältlich.

2 Stück 802.612.58

Wissenswert

Gehärtetes Glas vorsichtig hantieren. Beschädigte Kanten oder Kratzer in der Oberfläche können zum plötzlichen Springen und/oder Zerschneiden des Glases führen. Seitlichen Aufprall vermeiden, denn an den Kanten ist das Glas besonders empfindlich.



SINDVIK

Farbe/Design: Schwarzbraun/Klarglas.

Material: Hartfaserplatte, Papierfolie und gehärtetes Glas.

Die schwarzbraune SINDVIK Vitrinentür mit Klarglas passt perfekt zu den gleichfarbigen BESTÄ Grundelementen. Die reinen Linien und das schlichte Design lassen Lieblingsstücke hinter Glas besonders gut wirken. Passend zu traditionellem, aber auch modernem Stil.

Vitrinentür	60×64 cm	002.963.13
Vitrinentür	60×38 cm	402.963.11

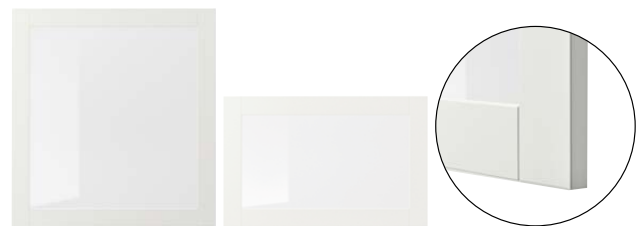

SINDVIK

Farbe/Design: Weiß/Klarglas.

Material: Hartfaserplatte, Papierfolie und gehärtetes Glas.

Die weiße SINDVIK Vitrinentür mit Klarglas passt perfekt zu den weißen BESTÄ Grundelementen. Die klaren Linien und das schlichte Design lassen Lieblingsstücke hinter Glas besonders gut wirken. Passend zu traditionellem, aber auch modernem Stil.

Vitrinentür	60×64 cm	902.918.58
Vitrinentür	60×38 cm	802.918.54



SINDVIK

Farbe/Design: Helles graubeige/Klarglas.

Material: Hartfaserplatte, Papierfolie und gehärtetes Glas.

Die graubeige SINDVIK Vitrinentür mit Klarglas passt perfekt zu den gleichfarbigen BESTÄ Grundelementen. Die reinen Linien und das schlichte Design lassen Lieblingsstücke hinter Glas besonders gut wirken. Passend zu traditionellem, aber auch modernem Stil.

Vitrinentür	60×64 cm	104.909.27
Vitrinentür	60×38 cm	804.909.24



SINDVIK

Farbe/Design: Eicheneffekt weiß lasiert/Klarglas.

Material: Hartfaserplatte, Papierfolie und gehärtetes Glas.

Die SINDVIK Vitrinentür in weiß lasiertem Eicheneffekt mit Klarglas passt perfekt zu den BESTÄ Grundelementen in der gleichen Ausführung. Die klaren Linien und das schlichte Design rahmen Dekoratives wirkungsvoll ein. Passend zu traditionellem wie zu modernem Stil.

Vitrinentür	60×64 cm	102.963.17
Vitrinentür	60×38 cm	502.963.15



SINDVIK

Farbe/Design: Dunkelgrau/Klarglas.

Material: Hartfaserplatte, Papierfolie und gehärtetes Glas.

Die SINDVIK Vitrinentür in dunkelgrau mit Klarglas passt perfekt zu den BESTÄ Grundelementen in der gleichen Ausführung. Die klaren Linien und das schlichte Design rahmen Dekoratives wirkungsvoll ein. Passend zu traditionellem wie zu modernem Stil.

Vitrinentür	60×64 cm	105.388.06
Vitrinentür	60×38 cm	805.388.03



GLASSVIK

Farbe/Design: Schwarz/Rauchglas.

Material: Gehärtetes Glas und pulverbeschichtetes Aluminium.

Die schwarze GLASSVIK Vitrinentür mit Rauchglas passt perfekt zu unseren Hochglanzfronten und Akzenttüren. Durch die stilreinen Linien bekommt die Einrichtung modernen Flair. Der Griff ist beige packt.

Vitrinentür	60×64 cm	902.916.60
Vitrinentür	60×38 cm	602.916.52



GLASSVIK

Farbe/Design: Weiß/Klarglas.

Material: Gehärtetes Glas und pulverbeschichtetes Aluminium.

Die weiße GLASSVIK Vitrinentür mit Klarglas passt perfekt zu unseren Hochglanzfronten und Akzenttüren. Die schlichten Linien und das moderne Design rahmen Lieblingsstücke wirkungsvoll ein. Der Griff ist beige packt.

Vitrinentür	60×64 cm	405.409.02
Vitrinentür	60×38 cm	605.408.97



GLASSVIK

Farbe/Design: Schwarz/Klarglas.

Material: Gehärtetes Glas und pulverbeschichtetes Aluminium.

Die schwarze GLASSVIK Vitrinentür mit Klarglas passt perfekt zu unseren Hochglanzfronten und Akzenttüren. Die stilreinen Linien und das schlichte Design rahmen Lieblingsstücke wirkungsvoll ein. Der Griff ist beige packt.

Vitrinentür	60×64 cm	302.916.58
Vitrinentür	60×38 cm	002.916.50

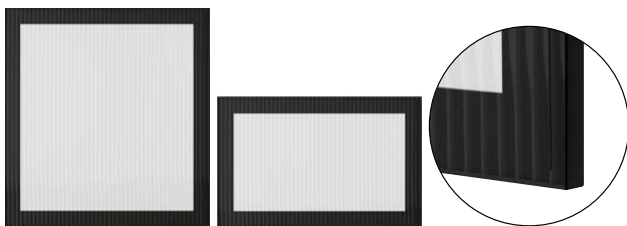

FÄLLSVIK

Farbe/Design: Anthrazit/geriffeltes Glas.

Material: Gehärtetes Glas und pulverbeschichtetes Aluminium.

Die FÄLLSVIK Front aus geriffeltem Glas in dunklem Anthrazit erzeugt changierende Lichteffekte und verleiht deiner BESTÄ Lösung einen überraschend neuen Look. Wenn du außerdem integrierte Beleuchtung hinzufügst, wirkt die Lösung noch eleganter.

Vitrinentür	60×64 cm	705.403.21
Vitrinentür	60×38 cm	505.403.22

1

2

3

4

Die persönliche Gestaltung

Knöpfe und Griffe sind das Tüpfelchen auf dem i. Sie bringen den Stil deiner BESTÅ Kombination erst so richtig zur Geltung, schaffen einen ganz anderen Look oder sorgen für einen unerwarteten Ausdruck. Du kannst verschiedene Alternativen ausprobieren, bis du das gefunden hast, was dir am besten gefällt.

Wissenswert

Wenn du Knöpfe oder Griffe für deine BESTÅ Kombination verwenden möchtest, empfehlen wir sanft schließende Druckscharniere oder Schubladenschielen für deine Türen und Schubladenfronten, damit sie sich leichter öffnen lassen.



SELSVIKEN Tür Hochglanz weiß mit ÖSTERNÄS Griffen, Länge 6,5 cm.



Knöpfe und Griffe



BAGGANÄS Knopf 2 St. Schwarz.

Ø 2 cm	103.384.16
Ø 2,1 cm	903.384.17



BAGGANÄS Knopf 2 St. Messingfarben.

Ø 2 cm	803.384.08
Ø 2,1 cm	003.384.12



BAGGANÄS Knopf 2 St. Edelstahl.

Ø 2 cm	103.384.21
Ø 2,1 cm	903.384.22

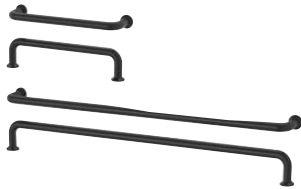

BAGGANÄS Griff 2 St. Schwarz.

14,3 cm	803.384.13
33,5 cm	603.384.14



BAGGANÄS Griff 2 St. Messingfarben.

14,3 cm	003.384.07
33,5 cm	203.384.11



BAGGANÄS Griff 2 St. Edelstahl.

14,3 cm	703.384.18
33,5 cm	503.384.19



ENERYDA Knopf 2 St. Schwarz.

Ø 2 cm	303.475.04
Ø 2,7 cm	803.475.06
Ø 3,5 cm	003.475.05



ENERYDA Knopf 2 St. Messingfarben.

Ø 2 cm	906.108.60
Ø 2,7 cm	506.108.62
Ø 3,5 cm	806.108.65



ENERYDA Knopf 2 St. Verchromt.

Ø 2 cm	503.475.03
Ø 2,7 cm	003.475.10
Ø 3,5 cm	803.475.11



ENERYDA Muldengriff 2 St. Schwarz.

8,9 cm	503.475.17
--------	------------

ENERYDA Griff 2 St. Schwarz.

11,2 cm	703.475.16
---------	------------



ENERYDA Muldengriff 2 St. Messingfarben.

8,9 cm	706.108.37
--------	------------

ENERYDA Griff 2 St. Messingfarben.

11,2 cm	306.108.58
---------	------------



ENERYDA Muldengriff 2 St. Verchromt.

8,9 cm	403.475.13
--------	------------

ENERYDA Griff 2 St. Verchromt.

11,2 cm	603.475.12
---------	------------



BAGGANÄS Knopf 2 St. Ø 2,1 cm.

Beige	705.880.06
-------	------------



HAMPHULT Griff 2 St. 14,6 cm.

Eiche	406.142.43
-------	------------



HAMPHULT Knopf 2 St. Ø 2,2 cm.

Eiche	006.142.40
-------	------------



ODLINGGRÄNS Knopf 2 St. Massive Buche. Ø 2,7 cm.

Weiß	405.965.31
Grau	005.965.33



STALLKVAST Knopf 2 St. Messingfarben.

Ø 1,4 cm	005.977.35
----------	------------



KALERUM Knopf 2 St. Aluminium.

Ø 3 cm	405.428.59
--------	------------

Knöpfe und Griffe



TÄRNESTAD Knopf 2 St. Massive Eiche.

Ø 1,7 cm 205.428.60



ÖSTERNÄS Griff 2 St. Gegerbtes Leder.

15,3 cm 403.488.95
6,5 cm 203.488.96



KALERUM Griff 2 St. Aluminium.

13,8 cm 605.536.44
26,6 cm 305.536.50
39,4 cm 405.536.59



KLINGSTORP Griff 2 St. Elfenbeinweiß/verchromt.

14,1 cm 905.536.85

KLINGSTORP Knopf 2 St. Elfenbeinweiß/verchromt.

Ø 2,3 cm 605.428.58
Ø 3 cm 605.536.82



KLINGSTORP Griff 2 St. Schwarz/verchromt.

14,1 cm 405.652.85

KLINGSTORP Knopf 2 St. Schwarz/verchromt.

Ø 2,3 cm 305.652.81
Ø 3 cm 905.652.83



SKRUVSHULT Griff 2 St. Anthrazit.

15,2 cm 505.059.55

SKRUVSHULT Knopf 2 St. Anthrazit.

Ø 1,8 cm 805.074.82
Ø 2,6 cm 705.074.87



HACKÄS Griff 2 St. Weiß.

10 cm 304.086.82
30 cm 104.086.83

HACKÄS Knopf 2 St. Weiß.

1,5 cm 604.086.85



HACKÄS Griff 2 St. Anthrazit.

10 cm 303.424.79
30 cm 503.424.78

HACKÄS Knopf 2 St. Anthrazit.

1,5 cm 803.397.90

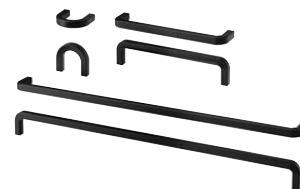

BORGHAMN Griff 2 St. Stahl.

4 cm 003.160.47
17 cm 203.160.46
42,6 cm 403.189.78



KALLRÖR Griff 2 St. Edelstahl.

21,3 cm 503.570.02
40,5 cm 103.570.04
59,7 cm 303.570.03



GUBBARP Griff 2 St. Weiß. Kunststoff.

11,6 cm 003.364.32

GUBBARP Knopf 2 St. Kunststoff.

Ø 2,1 cm 803.364.33



DRAGSMARK Aufsteckgriff 2 St. Weiß.

4 cm 005.598.04



BILLSBRO Griff 2 St. Weiß.

4 cm 203.343.14
12 cm 503.343.03
32 cm 603.343.12
52 cm 503.343.17
72 cm 103.343.19

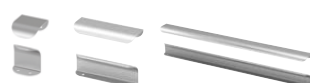

BILLSBRO Griff 2 St. Stahlfarben.

4 cm 603.235.92
12 cm 703.236.00
32 cm 503.235.97
52 cm 403.235.93
72 cm 703.235.96



Neu

STJÄRNHOV Griff 2 St. Verchromt.

12,6 cm 606.096.22

STJÄRNHOV Knopf 2 St. Verchromt.

Ø 3,4 cm 906.096.25

Deckplatten

Um den Stil deiner BESTÅ Lösung zu verändern, reicht es schon, die Deckplatte auszuwechseln, wenn dir danach ist. Deckplatten sorgen nicht nur für einen anderen Look, sie schützen außerdem die Oberseite deiner TV-Bank oder Aufbewahrungslösung.



BESTÅ Deckplatte Folienbeschichtet.
Eichenfurnier.

60×22 cm	505.210.50
120×22 cm	905.210.48



BESTÅ Deckplatte Gehärtetes Glas.

Neu Weiß.	
120×40 cm	806.181.97
180×40 cm	606.181.98
Schwarz.	
120×40 cm	501.965.37
180×40 cm	901.965.35



BESTÅ Deckplatte Folienbeschichtet.

Neu Hochglanz weiß.	
120×42 cm	606.113.47
180×42 cm	406.113.48
Eichenfurnier.	
60×42 cm	205.199.73
120×42 cm	204.729.18
180×42 cm	004.729.19
Neu Braun/Nussbaum.	
120×42 cm	005.978.63
180×42 cm	805.978.64



BESTÅ TV-Deckplatte

Durch die Aussparung lassen sich Kabel leicht zum Stromanschluss führen, selbst wenn die TV-Bank an die Wand montiert ist.

Gehärtetes Glas. Weiß.	
120×40 cm	606.182.02
180×40 cm	406.182.03
Gehärtetes Glas. Schwarz.	
120×40 cm	802.953.00
180×40 cm	002.953.04
Folienbeschichtet. Eichenfurnier.	
120×42 cm	504.963.62
180×42 cm	804.963.65



Die Deckplatte aus Eichenfurnier schützt die Oberseite deiner Aufbewahrungslösung und verleiht ihr gleichzeitig einen anderen Look.

Inklusive
10
Jahre Garantie

Mehr dazu auf Seite 45.

Wissenswert

Gehärtetes Glas vorsichtig hantieren. Beschädigte Kanten oder Kratzer in der Oberfläche können zum plötzlichen Springen und/oder Zerschlagen des Glases führen. Seitlichen Aufprall vermeiden, denn an den Kanten ist das Glas besonders empfindlich.

Beine

Mit Beinen stehen BESTÅ Kombinationen höher, wirken offener, leichter und der Bereich darunter ist einfacher sauber zu halten.



KABBARP Bein 10 cm hoch. Massivholz. 60 cm breite Korpusse benötigen 4 Beine. 120 cm breite Korpusse und TV-Bänke brauchen 4 Beine und 1 BESTÅ Stützbein, 180 cm breite TV-Bänke benötigen 4 Beine und 2 BESTÅ Stützbeine.

Weiß	704.729.30
Schwarz	204.898.67



NANNARP Bein 10 cm hoch. Aluminium. 60 cm breite Korpusse benötigen 4 Beine. 120 cm breite Korpusse und TV-Bänke brauchen 4 Beine und 1 BESTÅ Stützbein. 180 cm breite TV-Bänke benötigen 4 Beine und 2 BESTÅ Stützbeine.

Aluminium	502.935.95
Weiß	202.935.92
Schwarz	102.935.97



STUBBARP Bein 10 cm hoch. Massivholz. 60 cm breite Korpusse benötigen 4 Beine. 120 cm breite Korpusse und TV-Bänke brauchen 4 Beine und 1 BESTÅ Stützbein. 180 cm breite TV-Bänke benötigen 4 Beine und 2 BESTÅ Stützbeine. Mit der beiliegenden Verbindungsplatte können zwei Korpusse mit nur einem Bein dazwischen miteinander verbunden werden.

Weiß	102.935.64
Schwarzbraun	602.935.66
Eicheneffekt weiß lasiert	202.935.68
Dunkelgrau	705.139.16



MEJARP Bein 10 cm hoch. Massivholz. 60 cm breite Korpusse benötigen 4 Beine. 120 cm breite Korpusse und TV-Bänke brauchen 4 Beine und 1 BESTÅ Stützbein. 180 cm breite TV-Bänke benötigen 4 Beine und 2 BESTÅ Stützbeine. Mit der beiliegenden Verbindungsplatte können zwei Korpusse mit nur einem Bein dazwischen miteinander verbunden werden.

Birke	704.899.16
-------	------------



ÖSARP Bein 10 cm hoch. 60 cm breite Korpusse benötigen 4 Beine. 120 cm breite Korpusse und TV-Bänke brauchen 4 Beine und 1 BESTÅ Stützbein. 180 cm breite TV-Bänke benötigen 4 Beine und 2 BESTÅ Stützbeine. Mit der beiliegenden Verbindungsplatte können zwei Korpusse mit nur einem Bein dazwischen miteinander verbunden werden.

Stahlfarben	304.899.04
-------------	------------



SIGGARP Bein 10 cm hoch. Massivholz. 60 cm breite Korpusse benötigen 4 Beine. 120 cm breite Korpusse und TV-Bänke brauchen 4 Beine und 1 BESTÅ Stützbein. 180 cm breite TV-Bänke benötigen 4 Beine und 2 BESTÅ Stützbeine.

Weiß	004.899.10
------	------------



BESTÅ Stützbein 10 cm hoch. Pulverbeschichteter Stahl. Das Stützbein verleiht deiner BESTÅ Kombination mehr Stabilität, ohne von vorne sichtbar zu sein. 120 cm breite Korpusse und TV-Bänke benötigen 4 Beine und 1 BESTÅ Stützbein. 180 cm breite Korpusse und TV-Bänke benötigen 4 Beine und 2 BESTÅ Stützbeine.

Grau	502.936.04
------	------------

Inklusive
10
Jahre Garantie

Mehr dazu auf Seite 45.



Du kannst deine BESTÅ Kombination durch Beine ergänzen, die zum Stil deiner Möbel im Raum passen.

Zubehör

Das Innenleben deiner Aufbewahrung nochmals mit Boxen und Trennstegen zu organisieren, sorgt für eine einfache Übersicht und leichteres Wiederfinden des Inhalts. Boxen sind ideal für alles: Fernbedienungen, DVDs, Spielzeug oder Hobbygegenstände. Durch ihre Griffe lassen sie sich wunderbar leicht bewegen und herausnehmen.



Zubehör



KUGGIS Box mit Deckel Stapelbar.

13×18×8 cm	995.611.53
18×26×8 cm	095.611.57
18×26×15 cm	495.611.55
26×35×15 cm	595.611.88
32×32×32 cm	005.268.75
37×54×21 cm	102.802.03



KUGGIS Box mit Deckel Stapelbar.

13×18×8 cm	095.612.37
18×26×8 cm	095.612.42
18×26×15 cm	495.612.40
26×35×15 cm	295.612.03
37×54×21 cm	695.612.44



KUGGIS Box mit Deckel Stapelbar.

18×26×8 cm	595.824.83
26×35×15 cm	895.824.91



KUGGIS Deckel Bambus.

13×18 cm	105.686.19
18×26 cm	505.686.17
26×35 cm	905.686.20
37×54 cm	305.686.23



FJÄDERHARV Kasten mit Deckel
Pappe/Papier.

25×35 cm, 8 cm hoch	205.968.91
18×25 cm, 16 cm hoch	305.968.95
25×35 cm, 16 cm hoch	905.969.01

Weitere Größen erhältlich.



FJÄDERHARV Kasten mit Deckel
Pappe/Papier.

25×35 cm, 8 cm hoch	705.968.98
18×25 cm, 16 cm hoch	605.968.94
25×35 cm, 16 cm hoch	805.968.88

Weitere Größen erhältlich.



FJÄDERHARV Zeitschriftensammler
2 St. Pappe/Papier. 10×25 cm, 30 cm hoch.

Weiß	405.968.90
Schwarz	605.968.89



GÄRDESGÅRD Kasten mit Deckel
Pappe/Papier.

25×35 cm, 8 cm hoch	005.969.34
18×25 cm, 16 cm hoch	805.969.30
25×35 cm, 16 cm hoch	705.969.35
32×35 cm, 31 cm hoch	005.969.29



MJÖLKKANNA Korb Bambus/Rattan.

18×25 cm, 14 cm hoch	005.568.86
25×35 cm, 18 cm hoch	805.568.87



BULLIG Box Bambus.

32×35×33 cm	304.745.92
-------------	------------



TÄTING Korb Rattan/Wasserhyazinthe.

35×25×25 cm	905.168.05
-------------	------------



GNABBAS Korb Seegrass.

32×35×32 cm	604.002.98
-------------	------------



LUSTIGKURRE Korb Wasserhyazinthe/
Seegrass.

32×33×32 cm	304.573.28
-------------	------------



GJÄTTA Kasten mit Deckel Pappe/
Papier/Polyester.

18×25 cm 15 cm hoch	805.996.79
25×35 cm, 20 cm hoch	205.996.77
32×35 cm, 32 cm hoch	205.996.82



KVARNVIK Kasten mit Deckel Pappe/
Papier. 18×25 cm, 15 cm hoch.

Beige	504.668.69
Grau	704.128.75



KVARNVIK Kasten mit Deckel Pappe/
Papier. 25×35 cm, 20 cm hoch.

Beige	204.594.79
Grau	104.128.78



RAGGISAR Schale 100% Polyester.

20×30×6 cm	303.480.18
40×30×6 cm	103.480.19



RAGGISAR Korb 3er-Set
2 St. 19×13 cm, 18 cm hoch und
1 St. 25×25 cm, 18 cm hoch.

Grau	903.480.15
------	------------



JÄGMÅSTARE Korb 100% Polyester.
25×35 cm, 20 cm hoch.

205.558.76

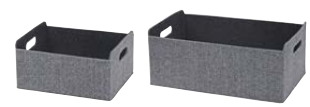

BESTÅ Box 100% Polyester.

25×31 cm, 15 cm hoch	003.075.52
32×51 cm, 21 cm hoch	803.075.53

Beleuchtung



Bringe deine BESTÅ Lösung zum Strahlen

Eine gute Beleuchtung erleichtert dir das Leben und hilft dabei, den Überblick zu behalten. Außerdem schafft sie eine behagliche Atmosphäre. Mit smarter Beleuchtung wird das alles noch einfacher, denn es gibt viele Möglichkeiten dein smartes Zuhause zu steuern.

IKEA Smart Home Beleuchtung bedeutet vor allem eines: jede Menge Komfort. Denn die Leuchten lassen sich wahlweise per App, Fernbedienung oder Sprachbefehl steuern. Je nach Art der Leuchtmittel kannst du deine Beleuchtung dimmen, die Lichtfarbe verändern oder eine Beleuchtungsszene aktivieren.

Auf dem Schrank



YTBORG Schrankbeleuchtung

Mit TRÅDFRI LED-Treiber und FÖRNIMMA Anschlusskabel komplettieren.
IKEA, L2012.
1,5 kWh/1.000 h. 120 lm.
Polypropylenkunststoff.
36 cm tief, 6,8 cm hoch.

Weiß	005.168.19
Schwarz	605.278.91



TVÄRDRAG Schrankbeleuchtung

Mit TRÅDFRI LED-Treiber und FÖRNIMMA Anschlusskabel komplettieren.
IKEA, L2013.
1,5 kWh/1.000 h. 130 lm.
Pulverbeschichteter Stahl/Kunststoff.
36 cm tief, 10 cm hoch.

Schwarz	605.168.21
---------	------------



ÖVERSIDAN LED-Lichtleiste + Sensor

Mit TRÅDFRI LED-Treiber und FÖRNIMMA Anschlusskabel komplettieren. Dimmbar. IKEA, L2002. 2,3 kWh/1.000 h. 140 lm. Pulverbeschichtetes Aluminium. 46 cm lang.

Weiß	005.892.69
Graubeige	705.894.16
Dunkelgrau	305.890.98



ÖVERSIDAN LED-Lichtleiste + Sensor

Mit TRÅDFRI LED-Treiber und FÖRNIMMA Anschlusskabel komplettieren. Dimmbar. IKEA, L2003. 3,5 kWh/1.000 h. 220 lm. Pulverbeschichtetes Aluminium. 71 cm lang.

Weiß	205.894.85
Graubeige	105.894.76
Dunkelgrau	805.895.19



ÖVERSIDAN LED-Lichtleiste + Sensor

Mit TRÅDFRI LED-Treiber und FÖRNIMMA Anschlusskabel komplettieren. Dimmbar. IKEA, L2004. 4,6 kWh/1.000 h. 290 lm. Pulverbeschichtetes Aluminium. 96 cm lang.

Weiß	505.895.49
Graubeige	205.895.36
Dunkelgrau	005.895.56



Es können mehrere Leuchten an den TRÅDFRI LED-Treiber angeschlossen werden, sofern die Gesamtwattzahl nicht überschritten wird. Die Beleuchtung lässt sich somit gleichzeitig steuern.

Für Schrank und Schublade



KÖLVATTEN LED-Beleuchtung + Sensor
Ohne Batterien. USB-C-Kabel und USB-Ladegerät zum Aufladen sind separat erhältlich. ABS-Kunststoff/Polycarbonat.

Grau.	
30 cm	005.941.76
50 cm	205.941.75
70 cm	805.941.77
Weiß.	
30 cm	605.224.88
50 cm	205.689.87
70 cm	005.689.88



STRIMSÄV LED-Spot Mit dem mitgelieferten Gelpad leicht zu befestigen. IKEA, L2204. 1 kWh/1.000 h. 115 lm. Ø 6 cm.

Weiß	405.683.02
Schwarz	705.224.78



GÖMPYSSLING LED-Beleuchtung mit Sensor 2 St. Ohne Batterien. Mit dem mitgelieferten Gelpad einfach zu befestigen. Ø 7 cm, 2 cm hoch.

806.023.75

Zubehör



TRÅDFRI Treiber für kabellose Bedienung
Der TRÅDFRI Treiber verbindet deine Schrankbeleuchtung mit dem IKEA Home smart System. Mit FÖRNIMMA Anschlusskabel ergänzen.

Bis zu 3 Leuchten mit einer Gesamtleistung bis max. 10 W anschließbar.

18,6×5,5 cm, 1,8 cm hoch	503.561.87
--------------------------	------------

Bis zu 9 Leuchten mit einer Gesamtleistung bis max. 30 W anschließbar.

28,5×5,5 cm, 1,8 cm hoch	603.426.56
--------------------------	------------



FÖRNIMMA Anschlusskabel Für Netzanschluss von TRÅDFRI LED-Treiber.

3,5 m	504.468.81
-------	------------



FÖRNIMMA Verbindungskabel Ermöglicht das Verbinden mehrerer Leuchten mit nur einem Anschluss ans Stromnetz.

2 m	303.946.99
-----	------------



DIRIGERA Hub für smarte Produkte Beleuchtung lässt sich damit über die IKEA Home smart App und per Sprachsteuerung (Amazon Alexa, Apple Siri oder Google Assistant) bedienen.

Ø 11 cm, 2,7 cm hoch	105.034.06
----------------------	------------



BILRESA Fernbedienung/Dualschalter Ohne Batterien. Basiert auf dem universellen Matter-Standard. Bequeme Steuerung von smarten Produkten – z. B. dimmen oder einstellen der Lichtfarbe von Beleuchtung möglich.

Weiß/Dualschalter	106.041.65
-------------------	------------



BILRESA Fernbedienung Ohne Batterien. Basiert auf dem universellen Matter-Standard. Bequeme Steuerung von smarten Produkten, mit der Möglichkeit zwischen drei Kanälen zu wechseln.

Weiß/Scrollrad	706.041.72
----------------	------------



GRILLPLATS Steckdose smart Es können bis zu 10 Steckdosen mit einer Fernbedienung oder einem Bewegungsmelder verbunden werden.

606.042.38



MYGGSPRAY Funk-Bewegungsmelder Ohne Batterien. Basiert auf dem universellen Matter-Standard. Tag- oder Nachtmodus lässt sich einstellen. Ø 4 cm.

706.041.86



Dieses smarte Produkt verwendet den universellen Standard Matter. Es ist kompatibel mit IKEA Home smart und anderen Systemen, zum Beispiel von Amazon, Apple, Google, Homey und Samsung.

Sound



Neu

KULGLASS Leuchte mit Bluetooth-Lautsprecher
Kann über Multi-Lautsprecher-Funktion mit anderen Lautsprechern verbunden werden. Glasschirm spendet einen gleichmäßigen, dekorativen Lichtschein. Ø 27 cm, 39 cm hoch.

Rot braun/rosa	806.031.91
Dunkelgrün	806.049.06



Neu

SOLSKYDD Bluetooth®-Lautsprecher tragbar
Mit Multi-Lautsprecher-Funktion und Spotify Tap™-Taste. Ø 19 cm, 24 cm hoch.

Weiß	606.058.84
Orange	106.058.67

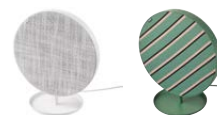

Neu

SOLSKYDD Bluetooth®-Lautsprecher tragbar
Mit Multi-Lautsprecher-Funktion und Spotify Tap™-Taste. Ø 29 cm, 33 cm hoch.

Weiß	105.981.45
Grün	906.058.54



Neu

SOLSKYDD Bluetooth-Lautsprecher
Kann sowohl aufgehängt als auch an die Wand gelehnt werden. Mit Multi-Lautsprecher-Funktion. Ø 45 cm, 6 cm tief.

Weiß	905.981.46
Beige	506.031.02



Garantien

Das tägliche Leben zu Hause stellt hohe Anforderungen an Möbel. Das BESTÅ Aufbewahrungssystem wird nach unseren Standards für Qualität und Haltbarkeit sowie den strengen Standards für den Hausgebrauch getestet. Wir gewähren eine 10-jährige Garantie für Einkäufe ab März 2026, die eventuelle Material- und Verarbeitungsmängel am BESTÅ Aufbewahrungssystem abdeckt. Diese Garantie unterliegt den in dieser Broschüre dargelegten Bestimmungen.



Allgemeine Garantiebedingungen

Im Garantiefall: Was wird unternommen, um das Problem zu beheben?

Innerhalb angemessener Frist ab der Unterrichtung über den Mangel prüft IKEA das Produkt und ergreift folgende Schritte, wenn ein Garantiefall vorliegt: IKEA lässt das mangelhafte Produkt reparieren bzw. nachbessern oder ersetzt es durch ein gleiches oder vergleichbares Produkt (Ersatzlieferung). Die Kosten für Reparatur, Ersatzteile, gegebenenfalls die Demontage, die Rücknahme des mangelhaften oder ersetzten Produktes und Lieferung sowie gegebenenfalls die Montage des nachgebesserten oder nachgelieferten Produktes wie auch etwaig anfallende Arbeits- und Fahrtkosten des Montageunternehmens übernimmt IKEA. Ausgetauschte Teile gehen in das Eigentum von IKEA über. Falls das Produkt bei IKEA nicht mehr geführt wird, bietet IKEA ein hinsichtlich Qualität und Preis vergleichbares Ersatzprodukt an. Sollte ein vergleichbares Produkt im IKEA Sortiment nicht oder nicht mehr zur Verfügung stehen, wird IKEA eine angemessene Geldentschädigung leisten.

Bedingungen für die Garantie

Die gewährte Garantie gilt für Einkäufe bei IKEA in Deutschland. Die Garantiefrist beginnt mit dem Kaufdatum. Bitte den Originalkassenbon oder die Originalrechnung gut aufbewahren; diese Unterlagen werden als Kaufnachweis benötigt und sind zur Inanspruchnahme von Garantieleistungen vorzulegen.

Diese Garantie gilt nur für den/die Erstkäufer:in des neuen Produkts von IKEA. Sie ist nicht veräußerbar bzw. übertragbar. Außerdem gilt die Garantie nicht für Einkäufe im Zweite-Chance-Markt.

Die Garantie gilt nicht für Mängel, die durch fehlerhafte Montage, unsachgemäße Benutzung sowie gewaltsame, physikalische oder chemische Einwirkungen verursacht wurden, und auch nicht für Folgeschäden.

Die Garantie gilt nur für den Hausgebrauch des betreffenden Produktes.

Gesetzliche Mängel- und Produkthaftungsansprüche

Deine gesetzlichen Gewährleistungsansprüche auf Nacherfüllung, Rücktritt oder Minderung und Schadensersatz bei Mängeln wie auch die gesetzlichen Produkthaftungsansprüche bestehen zusätzlich zu unseren Garantien und werden von unseren Garantien nicht eingeschränkt.

So erreichst du uns, wenn du einen Service in Anspruch nehmen möchtest:

Wende dich einfach an dein nächstes IKEA Einrichtungshaus. Die Adresse findest du unter [IKEA.de/Standorte](https://www.ikea.de/Standorte)

Garantiebroschüre

Ausführliche Garantiebroschüren bzw. Garantiebedingungen zu den hier aufgeführten Produkten findest du in deinem IKEA Einrichtungshaus oder unter [IKEA.de/Garantien](https://www.ikea.de/Garantien)

Qualitätsgarantien für jeden Tag

Garantieumfang:

- BESTÅ Korpusse
- Türen und Schubladenfronten
- BESTÅ Regale
- BESTÅ Böden
- BESTÅ Deckplatten
- BESTÅ Stützbeine
- Beine
- BESTÅ Wandschienen
- BESTÅ Schubladenkorpusse und Schubladenschienen
- BESTÅ Druckscharnier

Die Garantie gilt nicht für:

- BESTÅ BURS TV-Bank
- BESTÅ Boxen
- Griffe und Knöpfe

Pflegehinweise

Den Artikel gemäß der Montageanleitung montieren und ggf. an der Wand befestigen. Bitte beachten, dass unterschiedliche Wandmaterialien unterschiedliche Wandbeschläge erfordern. Ggf. sollte man sich beim Eisenwarenfachhandel nach geeignetem Befestigungsmaterial erkundigen. Regelmäßig kontrollieren, dass alle Beschläge und Verschraubungen gut festgezogen sind und sie bei Bedarf nachziehen.

Gehärtetes Glas vorsichtig hantieren! Beschädigte Kanten oder Kratzer in der Oberfläche können zum plötzlichen Springen oder Zerbrechen des Glases führen. Seitlichen Aufprall vermeiden; an den Kanten ist das Glas besonders empfindlich. Gehärtetes Glas ist 4 – 5-mal stärker und widerstandsfähiger gegen Zerbrechen als herkömmliches Glas. Sollte es brechen, zerfällt es in viele kleine Stücke, um das Verletzungsrisiko zu verringern.

Die Oberflächen mit einem Tuch und mildem Reinigungsmittel sauber wischen. Anschließend mit einem trockenen Tuch trocken reiben.

ELEKTROGERÄTE RÜCKNAHME



Wenn du im Besitz von Elektro- und Elektronikgeräten bist, die Abfall werden (Altgeräte), musst du diese einer vom unsortierten Siedlungsabfall getrennten Erfassung zuführen. Das bedeutet, dass du sie nicht im Hausmüll entsorgen darfst, sondern der Sammlung und Rücknahme (Erfassung) zuführen musst. Altbatterien, die nicht vom Altgerät umschlossen sind, sowie Lampen, die zerstörungsfrei aus dem Altgerät entnommen werden können, sind vor der Abgabe an einer Erfassungsstelle vom Altgerät zerstörungsfrei zu trennen. Bei Abgabe eines neuen Elektro- oder Elektronikgeräts nimmt IKEA ein im Wesentlichen funktionsgleiches Altgerät des Endnutzers am Ort der Abgabe unentgeltlich zurück. Das ist beim Einkauf in einem IKEA Einrichtungshaus im Kundenservice/Umtausch Bereich oder im Fall von dir beauftragter Lieferung dein privater Haushalt, wenn du uns beim Vertragsabschluss mitteilst, dass du uns bei der Lieferung ein Altgerät zurückgeben wirst. Wir werden dich beim Vertragsabschluss fragen, ob du beabsichtigst, bei der Auslieferung des neuen Geräts ein Altgerät zurückzugeben.

Im Fall von Online-Einkäufen auf IKEA.de ist die unentgeltliche Abholung bei dir zu Hause auf Wärmeüberträger (Kühlschränke und Gefriergeräte), Bildschirme, Monitore und Geräte mit Bildschirmen von mehr als 100 cm² sowie Großgeräte (z. B. Waschmaschinen, Wäschetrockner, Geschirrspüler, Elektroherde und Elektrobacköfen, Elektrokochplatten, Leuchten) beschränkt. Altgeräte wie Lampen (Leuchtmittel), Kleingeräte (z. B. Leuchten, Uhren, Ton- oder Bildwiedergabegeräte, kleine Überwachungs- und Kontrollinstrumente, Adapter, Steckdosen, HDMI-, Audio- und Videokabel) und kleine IT- und Telekommunikationsgeräte, die in keiner äußeren Abmessung mehr als 50 cm betragen (z. B. USB-Kabel, Netzkabel), kannst du im Kundenservice/Umtausch in den IKEA Einrichtungshäusern oder über die Annahmestellen in deiner Nähe, die du auf www.interzero.de/weee-annahmestellen findest, unentgeltlich zurückgeben.

Altgeräte, die in keiner äußeren Abmessung größer als 25 Zentimeter sind, nehmen wir unabhängig von einem Neukauf eines entsprechenden IKEA Produkts unentgeltlich zurück. Du kannst diese Altgeräte im Kundenservice/Umtausch in den IKEA Einrichtungshäusern oder über die Annahmestellen in deiner Nähe, die du auf www.interzero.de/weee-annahmestellen findest, unentgeltlich zurückgeben. Die Rücknahme ist auf drei Altgeräte pro Geräteart beschränkt. Du bist selbst verantwortlich für das Löschen deiner personenbezogenen Daten auf den Altgeräten.

Das unten wiedergegebene Symbol einer durchgestrichenen Mülltonne kennzeichnet die getrennte Erfassung von Elektro- und Elektronikgeräten. Die WEEE-Registrierungsnummer von IKEA lautet: DE 69061567.

Zur Erfüllung unserer Informationspflicht gemäß § 18 Abs. 4 Satz 3 ElektroG verweisen wir auf folgende Internetseite des BMUV: <https://www.bmuv.de/themen/kreislaufwirtschaft/statistiken/elektro-und-elektronikgeraete>.



Weitere Informationen

Produktübersicht bis Juni 2026

Die aktuellen weltweiten Krisen (Ukrainekrieg, Welthandelsengpässe, etc.) beeinflussen erheblich Herstellung, Lieferketten und Vertrieb unserer Artikel. Aus diesem Grund konnten wir in dieser Kaufhilfe zum Zeitpunkt ihres Drucks keine Preise aufnehmen. Bitte informiere dich auf IKEA.de zur Warenverfügbarkeit und zu Preisen einzelner Artikel. Druckfehler und Produktänderungen sind vorbehalten. Artikel findest du unter Eingabe der Artikelnummer auf IKEA.de

Neu

Einige Produkte, die mit dem „Neu“-Symbol gekennzeichnet sind, sind bereits seit Herbst 2025 bei IKEA erhältlich. In dieser Kaufhilfe sind sie jedoch zum ersten Mal. So siehst du auf einen Blick, was neu zu unserem Sortiment dazugekommen ist.

Möglicherweise sind nicht alle hier gezeigten Produkte im IKEA Einrichtungshaus verfügbar. Bitte wende dich bei Fragen hierzu an dein IKEA Einrichtungshaus oder schau im Internet unter IKEA.de/Warenverfügbarkeit nach.

Dein Vertragspartner

IKEA Deutschland GmbH & Co. KG
Am Wandersmann 2-4, 65719 Hofheim-Wallau
Amtsgericht München: HRA 67108

Komplementärin:
IKEA Deutschland Verkaufs-GmbH
Amtsgericht München: HRB 66738
Geschäftsführer: Peter Jelkeby
USt-IdNr.: DE 130504827

Telefon: 061 92 / 93 999 99
IKEA.de/Kontakt

Die WEEE-Registrierungsnummer von IKEA lautet: DE 69061567.
Wie die Rücknahme von Elektro- und Elektronikgeräten funktioniert, findest du unter IKEA.de/Service

Du kannst alles selbst tun oder wir übernehmen es für dich.

Wähle aus einer Reihe von hilfreichen Services,
die dir das Leben einfacher machen.



Lieferung

Lass dir deinen Einkauf ganz bequem
nach Hause liefern.



Click & Collect

So bequem, so einfach:
Online einkaufen und vor Ort abholen.



Finanzierung

Erfüll dir deine Einrichtungswünsche
wann immer du willst.



Online-Planer

Mit dem Online-Planer entscheidest
du selbst das Design deiner
Möbelstücke.



Miete

Transporter und Anhänger leihen?
Kein Problem.



Mehr Informationen über unsere Services und
deren Kosten findest du unter [IKEA.de/Services](https://www.ikea.de/Services)
oder in deinem IKEA Einrichtungshaus.



Neu

**BESTÅ/PIPMÅKARE Aufbewahrung
mit Türen und Schubladen**
120×42 cm, 74 cm hoch. Weiß
795.976.95



Die IKEA BESTÅ Kaufhilfe wurde aus Materialien hergestellt, die aus vorbildlich bewirtschafteten, FSC®-zertifizierten Wäldern und anderen kontrollierten Quellen stammen.

