

Jetzt **339x**  
IN DEUTSCHLAND

**SONDER  
PREIS!**

**Baumarkt**

**GEHT  
GÜNSTIGER**

mehr Informationen unter:  
[www.sonderpreis-baumarkt.de/vorteile](http://www.sonderpreis-baumarkt.de/vorteile)

Alle Filialen,  
Öffnungszeiten  
und Einkaufs-  
möglichkeiten:



[sonderpreis-baumarkt.de/markt-finden](http://sonderpreis-baumarkt.de/markt-finden)

**Gartenarbeit leicht gemacht**

**GERMANIA  
elektrische  
Motorhacke**

leistungsstarker 1 500-W-Motor,  
24 Messer, max. Arbeitsbreite/  
-tiefe: 450/220 mm, zusammen-  
klappbarer Handgriff, war-  
tungsarmer Elektromotor,  
Art. 126100085

UVP  
**209,-**  
**111,-**  
98,- gespart!



Anwendungsbeispiel

**GÜLTIG  
ab 20.04.2024**

**alles für einen  
frischen Anstrich** ab Seite 16

**BONDEX Holz-  
schutzlasur**

4,8 Liter, versch. Farben,  
für außen, atmungsaktiv,  
extrem wetterbeständig, ohne  
Grundierung anwendbar,  
z.B. Art. 171200083

UVP  
**54,49**  
je **31,95**  
22,54 gespart!



1 l = 6,66

**weitere Gartenartikel**

auf den Seiten 10 und 11

**Allzwecktonne  
„Smooth“**

120 Liter, L 70 x B 60 x H 67 cm,  
Farbe: grau oder anthrazit,  
Kunststoff, mit  
Deckel und  
Tragegriffen,  
z.B. Art. 150200072



UVP  
**39,95**  
je **15,55**  
24,40 gespart!

**mehr exklusive Macher-  
Angebote** im Innenteil

**McCULLOCH  
Benzin-Kettensäge  
CS 35 16"**

1,4 kW, Schwertlänge: 40 cm, Schnitt-  
länge: ca. 35 cm, manuelle seitliche  
Kettenspanner, doppelt aktivierte  
Kettenbremse, Antivibrationssystem,  
Soft-Start-Technologie, Art. 126300014



UVP  
**199,99**  
**129,-**  
70,99 gespart!



**DEIN VORTEIL**

**119,-<sup>(2)</sup>**

80,99 sparen!



**SONDER  
PREIS!**

**Baumarkt**

# für Balkon und Terrasse

## XXL-Pflanztopf „Lofly“

Ø 60 x H 52,3 cm, Farbe: anthrazit, Kunststoff, mit Rollen, Art. 121110090



MIT  
ROLLEN

UVP  
39,95

**24,95**

15,- gespart!



## Pflanzkorb mit Griff

versch. Größen, Polyrattan, Farbe: grau oder natur, z.B. Art. 121010289

UVP

**14,95**

ab **5,55**

9,40 gespart!

	UVP	jetzt
Ø 23 x H 27/34 cm	14,95	<b>5,55</b>
Ø 29 x H 33/42 cm	18,95	<b>9,99</b>
Ø 35 x H 37/47 cm	27,95	<b>14,95</b>



mit Auskleidung aus Folie zum direkten Bepflanzen



## versch. Zitronellakerzen

im Dekoglas:  
Ø 11,5 x H 12 cm, versch. Farben, Brennzeit: 20–25 h, Art. 128200303



im Glas:  
Ø 5 x H 6,2 cm, Art. 170400050

UVP  
3,99

je **1,99**

2,- gespart!



UVP  
1,99

**1,-**

0,99 gespart!

## Aufbewahrungsbox

L 43 x B 44,5 x H 51 cm, 90 Liter, grauer Kunststoff in Holzoptik, 100% regeneriertes Polypropylen, Art. 128190101

UVP  
29,95

**22,22**

7,73 gespart!

Anwendungsbeispiel



## Schmetterling-Gartenstecker

UVP  
2,99

je **1,99**

1,- gespart!



L 15 x B 20 x H 60 cm, versch. Farben, Kunststoff, bewegliche Flügel, beidseitig bedruckt, Art. 128200297

## Deko-Spatz

L 32 x B 19 x H 25 cm, versch. Designs, Magnesiumoxid, glasiert, witterungsbeständig, Art. 128200232

UVP  
17,99

je **9,99**

8,- gespart!



## Vogeltränke

L 36,5 x B 38 x H 15 cm, glasiert, Magnesiumoxid, witterungsbeständig, Art. 128200227

## LED-Solar-Teelichter

4 Stk., ca. Ø 5,3 cm, warmweiß, mit Flackereffekt, für außen (IP44), Art. 128200300

UVP  
14,99

**5,99**

9,- gespart!



**SONDERPREIS!**  
**Baumarkt**

# Grillabende im Garten

große Auswahl an **Grills** und **Zubehör** im **Onlineshop**

## Campinggrill „BBQ“

Ø 29,5 x H 44,5 cm,  
2-fach höhenverstellbar,  
Art. 191200021

UVP **9,99**  
**6,99**  
3,- gespart!



Grill-  
holzkohle  
und -briketts  
im Markt und  
online



## MACHER FAMILIE

### Säulengrill

Ø 38 x H 79 cm, Edelstahl, mit  
Ascheauffangkasten, Art. 191200099



GRILLROST  
3-FACH  
VERSTELLBAR

UVP **49,95**  
**26,26**  
23,69 gespart!

DEIN VORTEIL  
**24,24<sup>(2)</sup>**  
25,71 sparen!

## Grill-Anzündkamin

ca. Ø 16 x H 27 cm,  
mit Griff

nur solange der  
Vorrat reicht  
**Aluminium**  
Art. 182010992

UVP **12,99**  
**4,44**  
8,55 gespart!



verzinkt  
Art. 182010991  
UVP 8,99  
o. Abb. **4,99**

## Grillanzünder

1 Liter, dünnflüssig,  
Art. 142100001

UVP **3,99**  
**3,33**  
0,66 gespart!



## Öko-Anzündwolle

1 kg, wachsetränk,  
Art. 142300005

UVP **8,99**  
**5,99**  
3,- gespart!



## Anzündwürfel

Paraffin (36 Stk.)  
oder Holz/Wachs  
(32 Stk.), z. B.  
Art. 142300002

UVP **1,29**  
je **1,-**  
0,29 gespart!



**GASFLASCHEN**  
IN VIELEN MÄRKTEN  
ERHÄLTICH



## Grillhandschuhe

Leder,  
Art. 191220059

UVP **9,99**  
**4,99**  
5,- gespart!



nur solange  
der Vorrat reicht

## Grillmatten

3 Stk., je L 40 x B 33 cm, hitze-  
beständig bis 260 °C, Antihaf-  
tbeschichtung, wiederverwendbar,  
Art. 191220016

UVP **4,99**  
**2,49**  
2,50 gespart!



nur solange  
der Vorrat reicht

## Einweggrill



UVP **5,99**  
**3,49**  
2,50 gespart!

ca. L 30 x B 25 x H 4 cm,  
Aluminium, inkl. Grill-  
kohle und Anzündhilfe,  
Art. 182010926

**SONDER  
PREIS!**

**Baumarkt**

# Pool, Strand und See

**MACHER  
FAMILIE**

## Poolklar

1 Liter, konzentrierter Trübungs-entferner, ideal für Pools mit Kartuschenfilter und Whirlpools, auch für Sandfilter geeignet, Art. 191120035



UVP  
**8,99**

**7,99**

1,- gespart!

DEIN VORTEIL

**6,66<sup>(2)</sup>**

2,33 sparen!

exklusiv im  
**ONLINESHOP**

EXPLORER

## Stand-up-Paddle-Board-Set „Miami 300 mint“

ca. L 300 x H 12,7 x B 76 cm, für Einsteiger, mit Kajaksitz-Option und Kickpad, zweilagige Dropstich-Technologie, 3-tlg. Aluminium-Paddel (stufenlos verstellbar), max. Belastbarkeit: 115 kg, Art. 191410048

**umfangreiches Zubehör**



nur ONLINE!

UVP  
**399,95**

**255,-**  
144,95 gespart!

zzgl. Versandkosten: 4,99 €



## Algen-schutz<sup>(3)</sup>

5 Liter, schaumarm, hochkonzentriert, zur Verhinderung von Algenwachs-tum, Art. 191120032



UVP  
**19,95**

**13,95**

6,- gespart!

1 l = 2,79

**1 Liter**

Art. 191120050

UVP 8,99

**4,99**

## pH-Plus-Granulat

5 kg, inkl. Dosierungs-hinweis, Art. 181250002



UVP  
**19,95**

**14,95**

5,- gespart!

1 kg = 2,99

**1 kg**

Art. 191120028

UVP 6,99

**4,99**

## pH-Minus-Granulat

5 kg, inkl. Dosierungshinweis, Art. 180100015



UVP  
**14,95**

**11,95**

3,- gespart!

1 kg = 2,39

**1,5 kg**

Art. 191120027

UVP 6,99

**4,99**

1 kg = 3,33

## Schnell-Chlorgranulat<sup>(3)</sup>

5 kg, zur schnellen Anhebung des Chlorgehalts, Art. 191120031



UVP  
**49,95**

**39,95**

10,- gespart!

1 kg = 7,99

**1 kg**

Art. 180100029

UVP 14,95

**9,99**

## Langzeit-Multi-Tab<sup>(3)</sup>

5 kg, langsamlöslich, zur Dauerdesinfektion, bekämpft Algenbildung und ist ein Flockungsmittel, Art. 191120030



UVP  
**59,95**

**44,44**

15,51 gespart!

1 kg = 8,89

**1 kg**

Art. 191120042

UVP 14,95

**11,95**

(3) Biozidprodukte vorsichtig verwenden. Vor Gebrauch stets Etikett und Produktinformation lesen.

**SONDER  
PREIS!**

**Baumarkt**

### Luftmatratze Lounge mit Netz



L 153 x B 72 cm,  
2 Luftkammern,  
versch. Farben, max.  
Belastbarkeit: 80 kg,  
inkl. Reparatur-  
flicken, Art.  
182011142

UVP  
**12,99**

je **6,99**

6,- gespart!

### Bestway® Tauchringe

4 Stk., Ø 15 cm,  
versch. Farben,  
Ringe stehen im  
Wasser senkrecht,  
Art. 191400183



UVP  
**4,99**

je **2,49**

2,50 gespart!

### Strandmatte

L 170 x B 60 cm, versch. Farben,  
Stroh, Art. 191300078



UVP  
**3,99**

je **1,99**

2,- gespart!

### Pop-up-Strandmuschel

B 150 x H 97 x T 80 cm, zusammengefaltet:  
Ø 67 x H 2 cm, versch. Farben, Polyester, UV 10+,  
Art. 182011034



UVP  
**12,99**

je **6,66**

6,33 gespart!

## MACHER FAMILIE

### Stand- ventilator

Farbe: weiß  
oder schwarz,  
3 Geschwindig-  
keitsstufen,  
Schirm-Ø: 42,5 cm,  
H 127 cm, mit  
Nachtlcht, z.B.  
Art. 130400046



UVP  
**29,99**

je **19,95**

10,04 gespart!

DEIN VORTEIL

je **17,77<sup>(2)</sup>**

12,22 sparen!

### isolierende Transportbox

23 Liter, L 44 x B 40 x H 24,5 cm,  
zusammenfaltbar, spül-  
maschinenbeständig,  
Art. 150700071



UVP  
**19,99**

je **12,12**

7,87 gespart!

sehr robust

stoßabsorbierend  
und lebensmittelecht

### Flaschen- tasche

ca. L 23 x B 15 x  
H 15 cm, Filz, für  
6 Flaschen, Art.  
191300056



UVP  
**6,99**

je **3,99**

3,- gespart!

### Kühltasche

4 oder 18 Liter, innen  
mit Alubeschichtung,  
z.B. Art. 110083325



UVP  
**4,99**

ab **1,99**

3,- gespart!

### Seifenblasenschwert

125 ml (L 34 cm) oder  
238 ml (L 45 cm),  
versch. Farben,  
z.B. Art. 191420082

UVP  
**2,99**

ab **1,-**

1,99 gespart!



Seifenblasenlösung  
im Markt und online

	UVP	jetzt	
125 ml	2,99	1,-	1 l = 8,-
238 ml	4,99	1,49	1 l = 6,26

**SONDER  
PREIS!**

**Baumarkt**

**Lecker, selbstgemacht, haltbar!**

exklusiv im  
**ONLINESHOP**

**WECK® Einkochautomat  
+ Saftgewinnungs-  
Set, 4-tlg.**



perfekt zum Kochen,  
Einkochen, Sterilisieren  
und Warmhalten

29 Liter, 2 000 W,  
Art. 110050305

**nur ONLINE!**

Kunststoff (lebensmittelecht),  
Ø 35 x H 30 cm, passend für Einkocher  
ab Ø 35 cm mit Entsafterschaltung,  
inkl. Schlauchgarnitur, Deckel und  
Passring, Art. 150410051



**ZUSAMMEN  
FÜR NUR  
UVP 219,90  
149,95  
69,95 gespart!**

einzel  
UVP 159,95  
**119,95**

einzel  
UVP 59,95  
**44,95**

zzgl. Versandkosten: 4,99 €, nur solange der Vorrat reicht

**MACHER  
FAMILIE**

**XXL-Einmachglas  
mit Deckel**

1 700 ml, Art. 150410061



UVP  
4,79

**2,99**  
1,80 gespart!

**DEIN VORTEIL**

**2,40<sup>(2)</sup>**  
2,39 sparen!

**1 Glasflasche  
mit Bügelverschluss**

500 ml, Art. 110051611

**3,99 €**

**2 Marmela-  
dengläser**

6 Stk., je 258 ml,  
Deckel mit  
Obstdesign,  
Art. 110051604

**5,99 €**

**3 Einmachgläser  
mit Deckel**

555 ml, 720 ml oder 900 ml, Deckel  
rot-weiß kariert, z. B. Art. 110083278

**AB 1,79 €**

**4 Sturzgläser mit Deckel**

230 ml, 350 ml oder 435 ml, Deckel  
rot-weiß kariert, z. B. Art. 110051597

**AB 1,- €**



**6 Stück**

Anwendungsbeispiel

**Ersatzdeckel, Stoffhauben, Einkochringe  
oder Einweck-Klammern**

UVP  
**1,99**  
ab **1,19**  
0,80 gespart!

**Ersatzdeckel:**  
3 Stk., rot-weiß  
kariert oder Obst-  
design, für 230-  
und 435-ml-Gläser,  
z. B. Art. 110083076



**Stoffhauben: 5 Stk.,**  
Ø 15 cm, mit Gummi-  
bändern, versch. Farben,  
Art. 110051606



**mehr Behältnisse und  
passendes Zubehör im Markt und online**

**Einkochringe: 10 Stk.,** L 108 x  
B 94 mm, passend für WECK®-  
Sturzgläser mit  
Ø 10 cm,  
Art.  
110051099



**Einweck-Klammern: 12 Stk.,**  
Edelstahl, rostfrei, Art. 110051610



	UVP	jetzt
Ersatzdeckel	1,99	1,19
Stoffhauben	2,49	1,29
Einkochringe	3,99	2,49
Einweck-Klammern	4,99	3,99

**SONDERPREIS!****Baumarkt**

# für deine Outdoor-Feier

**VERSCH. TISCHDECKEN****je lfd. Meter****UVP****4,99****3,99****1,- gespart!****GROBE AUSWAHL****Wachstuchtablette**

versch. Motive, mit Vliesrücken, B 1,4 m, z.B. Art. 150550050

**Klarsicht-Tischdecke**

B 1,4 m, Materialstärke: 0,25 mm, PVC, Art. 110082035



Anwendungsbeispiele

**Baueimer**

12 Liter, Farbe: rot, mit Tülle, Art. 110082359

**Lebensmittelecht****UVP****3,99****2,79****1,20 gespart!****Wachstuchtablette „Basic-Line“**

rund, Ø 1,4 m, versch. Motive, mit Vliesrücken, Art. 114040040

**UVP****8,99****je 4,79****4,20 gespart!**1 m<sup>2</sup> = 3,11

rechteckig	UVP	jetzt	
L 1,4 x B 1,0 m	6,99	3,79	1 m <sup>2</sup> = 2,71
L 1,6 x B 1,3 m	8,99	4,79	1 m <sup>2</sup> = 2,30

**Tischdeckenbeschwerer 4 Stk., versch. Designs, im Markt und online für je 2,99 €****Alu-Grillfolie**

L 10 m x B 45 cm, zum Grillen, Braten, Backen, Garen und Frischhalten geeignet, Art. 110040109

**extra breit****UVP****3,99****2,49****1,50 gespart!**

1 m = 0,25

**L 20 m x B 29 cm**

Art. 110040083

**UVP 2,79****2,29**

1 m = 0,11

**Picknickset**

6 Gedecke mit Aufbewahrungskoffer, versch. Farben, Art. 191300049

**31-teilig****UVP****7,99****je 5,99****2,- gespart!****Bio-Müllbeutel**

10 Stk., 10 Liter, kompostierbar, Papierbeutel, Art. 110040017

**UVP****2,39****1,49****0,90 gespart!****Pappbecher**

50 Stk., mit Henkel, 175 ml, Farbe: weiß, Art. 150500262

**UVP****5,49****3,79****1,70 gespart!****Pappteller**

100 Stk., Ø 23 cm, Art. 114030022

**UVP****8,99****5,99****3,- gespart!****20 Stk.**

Art. 114030003

**UVP 2,99****1,99**

SONDER  
PREIS!

Baumarkt

# Bring deinen Garten auf Vordermann!

## MACHER FAMILIE

### Streu- wagen

B 57 x H 110 x  
T 17 cm, Streu-  
breite: 45 cm,  
Tankinhalt:  
12 Liter, Kunst-  
stoff und  
Aluminium,  
Art. 127000089



UVP  
24,95

**19,95**  
5,- gespart!

DEIN VORTEIL  
**15,-** (2)  
9,95 sparen!

### Schattenrasen

1 kg, Saat-  
mischung für  
anspruchlosen  
und pflege-  
leichten Rasen,  
Art. 181200016

UVP  
7,99

**6,99**  
1,- gespart!



### Tomatendünger

1 kg, Langzeitwirkung, ideal für Tomaten  
sowie z. B. Gurken, Zucchini oder Kürbis,  
Art. 180010374

UVP  
4,99

**2,99**  
2,- gespart!



### Zierrasen „Berliner Tiergarten“

2,5 kg, widerstands- und  
regenerationsfähige Rasen-  
mischung, Art. 181200080

besonders unempfindlich –  
auch bei Trockenheit

schnell wachsend



UVP  
19,99

**12,95**  
7,04 gespart!

1 kg = 5,18

### Acetum Konzentrat

3 Liter, unter-  
stützt die  
natürliche  
Unkraut-  
bekämpfung,  
Art. 125100022



UVP  
22,99

**16,95**  
6,04 gespart!

1 l = 5,65

### Flüssig- dünger

1 Liter, mit oder  
ohne Guano, für  
alle Zierpflanzen,  
z. B. Art. 125000060/  
125000001

UVP  
2,49

ab **1,99**  
0,50 gespart!



Abb. kann abweichen

### Balkonpflanzen- dünger Langzeitwirkung

1 kg, wirkt bis zu 5 Monate,  
Art. 180010336

UVP  
7,99

**6,99**  
1,- gespart!



### Rasenrechen

ca. B 70 cm, mit Stiel,  
Art. 127000123/  
127000051

UVP  
25,95

**19,95**  
6,- gespart!



Abb. ähnlich

### Mehrzweck- handschaufel

Kunststoff,  
Art. 180041220

UVP  
3,49

**2,79**  
0,70 gespart!



### Handschuhe „Multi Flex Cool & Touch“

Gr.: 9 oder 10, kühlend, touchscreen-  
fähig, mit oder ohne Nitril-Noppen,  
z. B. Art. 160030088

UVP  
4,99

je **3,49**  
1,50 gespart!





**SONDER  
PREIS!**

**Baumarkt**



**STIEL KAPUTT?**

Passende Stiele findest du  
im Markt und online.

AB **2,99 €**

**Geräte-  
halter-Set  
4-tlg.**

B 46,5 x H 50 x T 50 mm  
verzinktes Blech mit  
gummierten  
Halterungen,  
Art. 223000000

UVP  
**7,49**  
**4,49**  
3,- gespart!

Anwendungsbeispiel

VERSCH. GARTENGERÄTE

**Laubbesen**

Arbeitsbreite:  
ca. 50 cm, 22 flache,  
feststehende Zinken,  
mit Stiel,  
Art. 127000118/  
127000054

**Gartenhacke**

Stiellänge: ca. 140 cm,  
Arbeitsbreite: ca. 14 cm,  
Art. 127000121/  
180041393

**Doppelhacke**

Stiellänge: ca. 140 cm,  
Arbeitsbreite: ca. 7,5 cm,  
mit 3 Zinken und Blatt,  
Art. 127000122/180041392

UVP  
**12,95**  
je **9,99**  
2,96 gespart!

**Gärtner-  
spaten**

Stiellänge:  
85 cm, pulver-  
beschichtet,  
mit Rohrdülle,  
Art. 180041420

GANZJÄHRIG VÖGEL FÜTTERN

Der Anbau von Monokulturen und der Einsatz von Pestiziden sind verantwortlich für den immer stärkeren Rückgang von Wildsamen und Insekten – dadurch wird unseren heimischen Wildvögeln die Futtersuche zusehends erschwert. **Durch ganzjähriges, bedarfsgerechtes Zufüttern kannst du aktiv zum Schutz unserer Vögel beitragen.**



VERSCH. VOGELFUTTER

**1 Sonnenblumenkerne im Eimer: ca. 2 kg, hoher Ölgehalt, Art. 194030005**

**2 Meisenknödel im Eimer: ca. 2,5 kg, 30 Stk., ohne Netz, zur Befüllung von Meisenknödelsäule und -spender, Art. 194030013**

**3 Mischfutter im Eimer: ca. 2,8 kg, Streufutter, 1x Nussstange, 2x Meisenknödel, Art. 133010212**



UVP  
**9,99**  
ab **7,49**  
0,50 gespart!

	UVP	jetzt	
<b>1 Sonnenblumenkerne</b>	9,99	7,49	1 kg = 3,75
<b>2 Meisenknödel</b>	9,99	7,99	1 kg = 3,20
<b>3 Mischfutter</b>	9,99	8,49	1 kg = 3,03

**Ratschen-Schere**



UVP  
**14,99**  
**12,95**  
2,04 gespart!

L 205 mm, max. Schnittleistung: Ø 10 mm, Klinge auswechselbar, Carbon-Stahl, Art. 127000108

**Rosenschere „Bypass“ oder „Amboss“**

L 200 mm, max. Schnittleistung: Ø 12–15 mm, z.B. Art. 280040011



UVP  
**7,99**  
je **4,99**  
3,- gespart!

**SONDER  
PREIS!**

**Baumarkt**

# Bring deinen Garten auf Vordermann!

## Pflanzenroller Holz

2 Räder mit Bremse, max. Belastbarkeit: 60 kg, z. B. Art. 121400021



rund, Ø 30 cm  
Art. 121400020



eckig, L 30 x B 30 cm  
Art. 121400021

UVP  
**9,99**

je **4,-**  
5,99 gespart!

## Pflanztopf „Rato Round“

Ø 30 cm, mit Einsatz, Farbe: anthrazit, Kunststoff, UV-beständig, stabil und robust, Art. 180071340

UVP  
**19,95**

**12,95**  
7,- gespart!

## Pflanzschale „Misa“

Farbe: terracotta (Ø 30 oder 40 cm) oder anthrazit (Ø 26 oder 34 cm), Kunststoff, z. B. Art. 180071450



UVP  
**3,99**

ab **1,99**  
2,- gespart!

## Pflanzkugel „Furu Bowl“

Ø 40 x H 23 cm, Farbe: anthrazit, Kunststoff, Art. 121110096

UVP  
**22,95**

**14,95**  
8,- gespart!

## Pflanzkasten „Furu T“

Raumtrenner, L 60 x B 18 x H 49,8 cm, Farbe: anthrazit, Kunststoff, Art. 121100052



UVP  
**49,95**

**24,95**  
25,- gespart!

Anwendungsbeispiel

## Gießkanne

10 Liter, mit Tülle, Art. 180080734



UVP  
**4,99**

**3,99**  
1,- gespart!

5 Liter  
Art. 180080709  
UVP 4,49  
**3,49**

## Pop-up-Gewächshaus

ca. L 250 x B 110 x H 70 cm, PVC-Hülle mit flexiblem Metallgestänge und Reißverschlussstür, Art. 123300044



UVP  
**19,95**

**12,95**  
7,- gespart!

INKL. 12  
ZELT-HERINGE

## Pflanzstab

versch. Größen, z. B. Art. 123000006

AB **0,79 €**

## Strauchstütze

versch. Größen, z. B. Art. 123000011

AB **1,99 €**

## Tomatenstab

Ø 6 mm x H 1,8 m, verzinktes Metall, Art. 180030380

AB **1,49 €**

## Staudenhalter

3 Stk., Ø 30 oder 40 cm, z. B. Art. 180041316

AB **2,49 €**



Anwendungsbeispiele

**SONDER  
PREIS!**

**Baumarkt**

## Big Bag

L 90 x B 90 x H 90 cm, mit Tragegriffen,  
max. Belastbarkeit: 1 200 kg, ca. 730 Liter

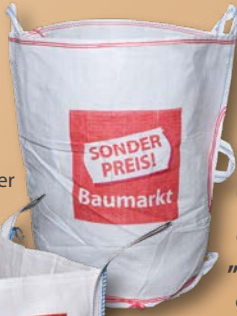

**ohne Luft-  
schlitze**  
Art. 180082226

UVP  
**12,95**  
**5,99**  
6,96 gespart!

**mit Luft-  
schlitzen**  
Art. 180082225  
o. Abb. UVP 12,95  
**6,99**

## Garten- abfallsack „Mini Big Bag“

ca. 200 Liter,  
PP-Gewebe,  
Ø 55 x H 85 cm,  
Art. 123100003

UVP  
**6,99**  
**5,49**  
1,50 gespart!

## Gartenabfalltasche

272 Liter, max. Tragkraft: 50 kg,  
Art. 180080649

oder

## Pop-up- Gartenabfallsack

120 Liter, max. Tragkraft: 30 kg,  
selbststehend, mit Faltmechanik,  
Art. 180081151

UVP  
**8,99**  
je **3,99**  
5,- gespart!

## Pop-up-Gartenabfallsack „Profii“

**30 Liter**  
Art. 180081584

UVP  
**6,99**  
**3,49**  
3,50 gespart!

witterungs-  
beständig  
und wasser-  
abweisend, mit  
Faltmechanik,  
selbststehend

**120 Liter**  
Art. 180081583  
UVP 13,95  
**6,29**

Anwendungsbeispiele

## Komposter „Compogreen“

380 Liter, L 71,9 x  
B 71,9 x H 82,6 cm,  
Art. 180071380

UVP  
**49,95**  
**29,95**  
20,- gespart!

**DEIN VORTEIL**  
**24,24<sup>(2)</sup>**  
25,71 sparen!

Deckel mit Verriegelungs-  
mechanismus

mit Entnahmeklappe



800 Liter, L 135 x B 71,9 x  
H 82,6 cm, Art. 123110001

UVP  
**79,95**  
**55,95**  
24,- gespart!

**DEIN VORTEIL**  
**48,88<sup>(2)</sup>**  
31,07 sparen!

## Garten- handschuhe

Gr.: 8–11, Baumwolle, mit Silikon-  
Noppen, z. B. Art. 260010043

JE **1,29 €**



## Gartenrechen

12 Zinken, Arbeitsbreite: ca. 30 cm,  
ohne Stiel, Art. 127000113/180041377



UVP  
**7,99**  
**4,44**  
3,55 gespart!

## Laubbesen

Stiellänge: ca. 140 cm,  
Arbeitsbreite: 37,5 cm,  
21 elastische Kunststoff-  
zinken, Art. 127000055



UVP  
**9,99**  
**7,99**  
2,- gespart!

## Schnellkomposter

2,5 kg, zur Förderung der Verrottung  
organischer Abfälle, Art. 180010373



UVP  
**5,99**  
**4,99**  
1,- gespart!

1 kg = 2,-

**MACHER  
FAMILIE**

SONDER  
PREIS!

Baumarkt

# Insektenschutz

## Fliegengitter für Fenster

B 130 x H 150 cm, zuschneidbar,  
inkl. Befestigungsband, UV-beständig,  
Art. 110020409

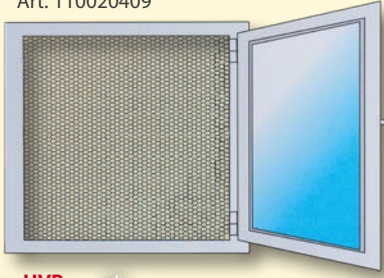

UVP  
4,99  
**1,99**  
3,- gespart!

1 m<sup>2</sup> = 1,02

auch für Türen erhältlich



# Nur noch kurze Zeit im Sortiment

**BIOZID-ARTIKEL**

Aufgrund einer Gesetzesänderung und der damit einhergehenden Biozidrechts-Durchführungsverordnung (ChemBiozidDV) können wir die zukünftig erforderlichen Auflagen zum Verkauf von einigen Biozid-Artikeln nicht mehr gewährleisten.

Betroffene Artikel werden daher spätestens zum 01.01.2025 aus dem Sortiment genommen und sind nicht mehr bei uns erhältlich.

Wir arbeiten jedoch bereits daran, dir in Zukunft biozidfreie Alternativen anbieten zu können.

DANKE FÜR DEIN VERSTÄNDNIS!

## Insekten-, Wespen- oder Ameisen- spray<sup>(3)</sup>

400 ml, z. B.  
Art. 110020219

UVP  
4,99  
je **3,99**  
1,- gespart!

1 l = 9,98



## Fruchtfliegen- falle

zum Befüllen, Art. 125200074

UVP  
3,99  
**2,99**  
1,- gespart!



## Fliegenfänger- streifen

4 Stk., Art. 125200063

UVP  
2,99  
**1,99**  
1,- gespart!



## Fensterfliegenfalle

4 Stk., Blumenmotiv,  
für glatte Oberflächen und  
Fenster, Art. 125200064

UVP  
2,99  
**2,29**  
0,70 gespart!

# MACHER FAMILIE

## elektrische Fliegenklatsche

ca. L 46 cm, versch. Farben, 3-lagig,  
batteriebetrieben, Art. 125200095



UVP  
4,99  
je **2,99**  
2,- gespart!

DEIN VORTEIL  
**2,44<sup>(2)</sup>**  
2,55 sparen!

## Ameisenmittel<sup>(3)</sup> Streu- und Gießmittel

250 g, für Wege,  
Terrassen, Haus  
und Wintergarten,  
Art. 110020029

UVP  
4,99  
**3,99**  
1,- gespart!

1 kg = 15,96



600 g  
Art. 110020749  
UVP 8,99  
**7,99**

1 kg = 13,32

## Ungeziefer- oder Ameisenköder<sup>(3)</sup>

für Haus, Terrasse, Wohn- und  
Lagerräume, z. B. Art. 110020028

UVP  
4,99  
je **3,99**  
1,- gespart!

4  
Stück



(3) Biozidprodukte vorsichtig verwenden. Vor Gebrauch stets Etikett und Produktinformation lesen.

**SONDER  
PREIS!**

**Baumarkt**

# Dachrinnen und Zubehör

## Laubgitter für Dachrinnen

UVP

**5,99**

**4,99**

1,- gespart!

1 m = 0,83

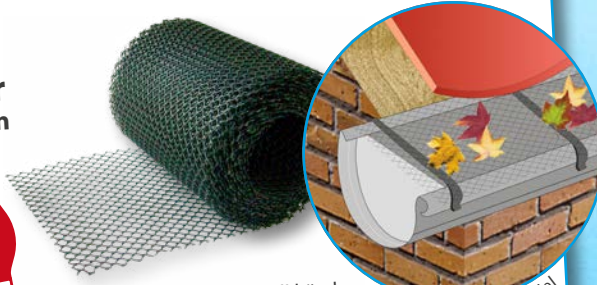

L 6 m x B 16 cm, individuell kürzbar,  
mit 18 Haltern, Art. 123900030

Anwendungsbeispiel

## Schellen- Wandbefestigung

Metall, L 160 mm, für Rinnen  
mit Ø 100 mm, Art. 180080235

UVP

**4,99**

**3,69**

1,30 gespart!



**9,99**  
1 m = 5,48



**8,99**

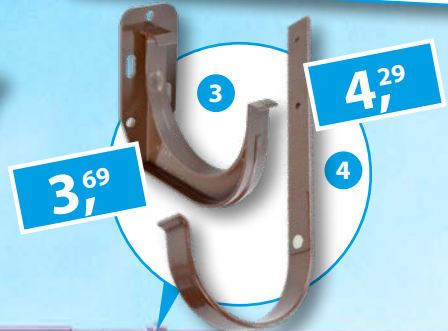

**3,69**

**4,29**

- 1 Dachrinne**  
Ø 100 mm x L 2 m, PVC,  
Art. 180080224
- 2 Ablauftrichter**  
PVC, Rinnen-Ø: 100 mm,  
Trichter-Ø: 90 mm,  
Art. 180080226
- 3 Rinnenhalter**  
für Rinnen mit Ø 100 mm,  
PVC, Art. 180080228
- 4 Rinneneisen**  
für Rinnen mit Ø 100 mm,  
Metall, Art. 180080236
- 5 Rinnenverbindung**  
Ø 100 mm, PVC,  
Art. 180080225
- 6 Endstück**  
Ø 100 mm, PVC,  
rechts oder links,  
z.B. Art. 180080230
- 7 Fallrohrbogen**  
Ø 90 mm, abgewinkelt,  
PVC, Art. 180080233
- 8 Eckverbinder**  
**außen**, Ø 100 mm, PVC,  
Art. 180080227
- 9 Fallrohr**  
Ø 90 mm x L 2 m, PVC,  
Art. 180080231
- 10 Fallrohr-  
verbindungsmuffe**  
Ø 90 mm, PVC,  
Art. 180080232
- 11 Fallrohrschelle**  
Ø 90 mm, PVC,  
Art. 180080234



**6,99**



**9,99**



je **3,69**



**13,95**  
1 m = 6,98



**5,49**



**6,49**



**3,69**

**SONDER  
PREIS!**

**Baumarkt**

# Kleineisen

## VERSCH. PFOSTENTRÄGER

### H-Form

versch. Größen  
von 71 bis 101 mm,  
verzinkt, z.B.  
Art. 299330042

UVP  
**15,99**

ab **11,95**  
4,04 gespart!



### U-Form, aufdübelbar

versch. Größen  
von 71 bis 101 mm,  
verzinkt, z.B.  
Art. 299330005

UVP  
**5,49**

ab **4,49**  
1,- gespart!



### mit Sicke

versch. Größen  
von 71 bis 101 mm,  
verzinkt, z.B.  
Art. 299330018

UVP  
**5,49**

ab **4,29**  
1,20 gespart!



### U-Form

versch. Größen von  
71 x 100 mm bis  
121 x 100 mm,  
verzinkt, z.B.  
Art. 299330037

UVP  
**4,59**

ab **3,79**  
0,80 gespart!



## VERSCH. BALKENSCHUHE

versch. Größen, von  
60 bis 120 mm,  
verzinkt, z.B.  
Art. 299320000

UVP  
**2,49**

ab **1,49**  
1,- gespart!

**BEFESTIGUNG  
AUßEN ODER INNEN**

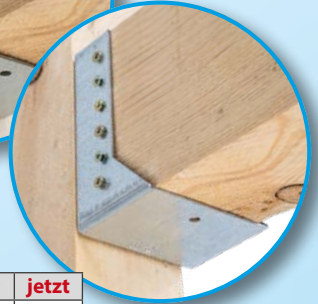

Anwendungsbeispiele

	UVP	jetzt
L 100 x B 60 mm	2,49	1,49
L 120 x B 80 mm	2,99	1,79
L 140 x B 100 mm	3,49	2,29
L 160 x B 120 mm	3,99	2,79

**ETA-09/0021**  
bauaufsichtlich  
zugelassen

## Einschlag- bodenhülse

71 x 71 x 750 mm oder  
91 x 91 x 750 mm,  
Stärke: 1,6 mm,  
verzinkt, z.B.  
Art. 299330043

**ideal für  
leichte Holz-  
und Sichtschutz-  
zäune**



## Einschlaghilfe

Ø 70 mm, für Einschlag-  
bodenhülsen,  
Art. 279150014

UVP  
**8,49**

ab **2,49**  
6,- gespart!



## Vorschlaghammer

3 kg, C45-Werkzeugstahl,  
Hickorystiel mit Stielschutz,  
z.B. Art. 272010003



UVP  
**39,95**

ab **21,95**  
18,- gespart!

## Einschraub- bodenhülse

9-tlg., verzinkt,  
Art. 182011112

**GESAMTLÄNGE:  
570 mm**

UVP  
**14,95**

ab **12,79**  
2,16 gespart!



weitere Größen	UVP	jetzt
4 kg	49,95	28,95
5 kg	59,95	34,95

**SONDERPREIS!**  
Baumarkt

# Edelstahl



## GERMANIA Bit-Set Edelstahl

8-tlg., L 25 mm,  
T15/20/25, PZ1/2  
und PH1/2,  
Art. 133500035

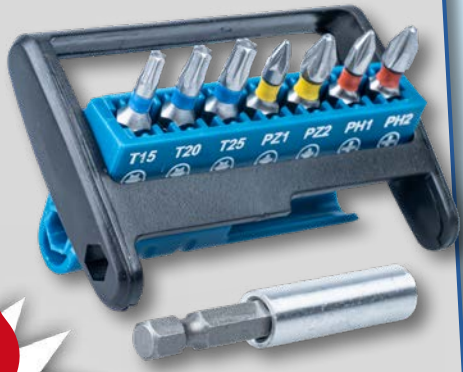

UVP  
~~12,95~~  
**5,99**  
6,96 gespart!

## Gewindestange

M5 bis M20, L 100 cm, Edelstahl A2, DIN 976,  
metrisches Gewinde, z. B. Art. 299620009

UVP  
~~2,99~~  
ab **1,50**  
1,49 gespart!

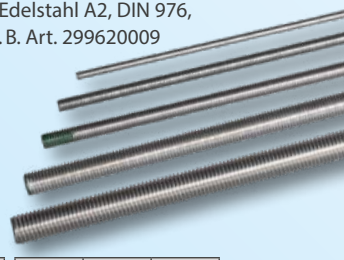

	UVP	jetzt
M5	2,99	1,99
M6	3,99	2,49
M8	7,99	4,49
M10	11,95	5,99

	UVP	jetzt
M12	15,95	8,79
M14	19,95	10,79
M16	23,95	12,79
M20	39,95	22,79

## Kreuzgehänge

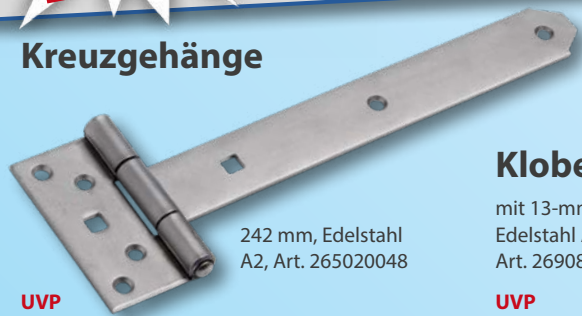

242 mm, Edelstahl  
A2, Art. 265020048

UVP  
~~24,99~~  
**17,95**  
7,04 gespart!

mehr Edelstahl-  
Artikel im Markt  
und online

## Klobe

mit 13-mm-Stift,  
Edelstahl A2,  
Art. 269080011

UVP  
~~20,49~~  
**11,95**  
8,54 gespart!



## Überfalle

100 x 35 mm, Edelstahl A2,  
Art. 265060010



UVP  
~~21,49~~  
**6,49**  
15,- gespart!

# HAUFENWEISE KILOGRAMMPREISE

## EDELSTAHL- SCHRAUBEN

- ideal für außen  
oder Feuchträume
- Edelstahl A2



**1kg**  
nur **20,-** (4)

## DEINE VORTEILE

- ✓ jede Schraube **einzel**n erhältlich
- ✓ **entscheide** selbst über deinen Bedarf
- ✓ **mische** innerhalb unserer 4 Preisgruppen
- ✓ **Handwerker-** oder **Industriequalität**
- ✓ **unschlagbare Preise**



(4) Nur bei diversen Schrauben etc. im Preisgruppenbereich 20,- €/kg möglich.

**SONDERPREIS!**  
Baumarkt

# Bereit für einen Neuanstrich?

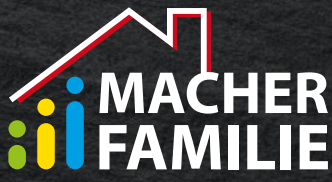

## DECOPRO Glanzlack

750 ml, versch. Farben, wasserverdünnter Acryllack für innen und außen, schnelltrocknend, schlag-, kratz- und wetterfest, für Kinderspielzeug geeignet, DIN EN 71-3, z. B. Art. 157040193



UVP 14,95

**je 11,95**  
3,- gespart!

1 l = 15,93

**DEIN VORTEIL**

**je 8,88<sup>(2)</sup>**  
6,07 sparen!

1 l = 11,84

## Metallschutz-Spray Anti-Rost

400 ml, versch. Farben, glänzend, matt oder mit Hammerschlag-Effekt, z. B. Art. 171120106



UVP 14,99

**je 13,95**  
1,04 gespart!

1 l = 34,88

## DECOPRO

### VERSCH. LACKE ODER MULTIGRUND

#### Klarlack auf Kunstharzbasis

750 ml, hoch- oder seidenglänzend, farblos, stoß- und schlagfest, sehr guter Verlauf, für innen und außen, lösemittelhaltig, z. B. Art. 157040160



#### Multigrund

750 ml, Farbe: grau oder weiß, matt, wasserbasierte Universalgrundierung, für innen und außen, hervorragender Haftvermittler und gleichzeitig Vorlack, z. B. Art. 157040297

#### 2in1-Möbellack

750 ml, glänzend oder matt, Farbe: weiß, auch für Kinderspielzeug geeignet, z. B. Art. 171110125



UVP 14,95  
**ab 9,99**  
4,96 gespart!

	UVP	jetzt	1 l =
Klarlack	14,95	9,99	1 l = 13,32
Multigrund	14,95	10,95	1 l = 14,60
2in1-Möbellack	22,95	13,95	1 l = 18,60
2in1-Fliesenlack	26,95	14,95	1 l = 19,93

#### 2in1-Fliesenlack

750 ml, glänzend oder seidenglänzend, Farbe: weiß, direkt auf alten Fliesen anzuwenden, schnelltrocknend und wasserfest, z. B. Art. 171110127

## Pinset-Set



UVP 5,49

**4,49**  
1,- gespart!

5-tlg.,  
3x Flachpinsel  
und 2x Rundpinsel  
in versch. Größen,  
Art. 156010020

## DECOPRO Lackierroller

B 11 cm, für glatte Untergründe, gutes Oberflächenfinish, beidseitig rollend, Art. 156070150



UVP 3,49

**2,49**  
1,- gespart!

## Flachkrepband

3 Stk., je L 40 m x B 29 mm, Art. 169010009



UVP 7,49

**6,99**  
0,50 gespart!

1 m = 0,06

## Abdeckfolie

L 4 x B 2,5 m, 10 m<sup>2</sup>, transparent, Art. 156050296



UVP 1,49

**0,69**  
0,80 gespart!

1 m<sup>2</sup> = 0,07

weitere Größen im Markt und online



**SONDERPREIS!**  
**Baumarkt**

## Carbanol

**10 Liter**, schadstoff-  
armer Holzanstrich  
auf Wasserbasis,  
atmungsaktiv,  
geruchsneutral,  
Art. 171200004



UVP  
**14,95**  
**9,99**  
4,96 gespart!

1 l = 1,-



## Lasurpinsel-Set

UVP  
**4,99**  
**4,99**  
0,50 gespart!

**3-tlg.**, B 30, 50 und  
70 mm, Mischborsten,  
Art. 156010008

## Holzlasur

**5 Liter**, Farbe: palisander, nussbaum,  
kiefer oder teak, imprägniert  
und schützt vor Witterungs-  
einflüssen, z. B. Art. 171200001

UVP  
**14,95**  
je **9,99**  
4,96 gespart!

1 l = 2,-



## DECOPRO Garten-Grau

Farbe: grau oder anthrazit, matt,  
für innen und außen

**2,5 Liter**  
z. B. Art. 171200096

UVP  
**37,95**  
je **24,95**  
13,- gespart!

1 l = 9,98

Schutz für  
Gartenhölzer



atmungs-  
aktiv, schnell-  
trocknend

**750 ml**  
z. B. Art. 171200098  
UVP 14,95  
**9,99**  
1 l = 13,32

## Holz Kitt

**400 g**, gebrauchsfertig, für innen und  
außen, zum Ausfüllen und  
Glätten von  
Holzoberflächen,  
überstreichbar,  
Art. 157060240

UVP  
**4,99**  
**3,49**  
1,50 gespart!

1 kg = 8,73



## Klappbock

H 74 x B 73,5 x T 37 cm, Kiefer,  
naturbelassen, Art. 176020005



UVP  
**6,99**  
**5,49**  
1,50 gespart!

Anwendungsbeispiel

## Pinsele- reiniger

**1 Liter**, farblos,  
löst Lacke, Öl,  
Fett, Wachs  
und Teer,  
Art. 157060127

UVP  
**8,49**  
**6,99**  
1,50 gespart!

1 l = 6,99



## Spezial- Waschbenzin

**1 Liter**, farblos,  
Reinigungsmittel,  
Art. 157060130

UVP  
**5,99**  
**4,99**  
1,- gespart!

1 l = 4,99



## Terpentin- ersatz

**500 ml**, zum  
Säubern und  
Verdünnen,  
Art. 157060298

UVP  
**6,99**  
**4,49**  
2,50 gespart!

1 l = 8,98



weitere  
Größen im  
Markt und  
online

## Universal- verdünnung

**500 ml**, universell  
einsetzbar,  
Art. 157060139

UVP  
**6,49**  
**4,99**  
1,50 gespart!

1 l = 9,98

## Aceton

**1 Liter**,  
Reinigungsmittel,  
säubert, entfettet  
und löst, Art.  
157060131

UVP  
**8,49**  
**6,99**  
1,50 gespart!



**SONDER  
PREIS!**

**Baumarkt**

# rund um Pkw ...

## Stützrad mit Kurbel

Vollgummi- oder Luftrad,  
mit Stahlblechfelge,  
Rad-Ø: 200 mm, max.  
Belastbarkeit: 150 kg,  
z. B. Art. 150100562

UVP  
~~34,95~~  
ab **23,-**  
11,95 gespart!

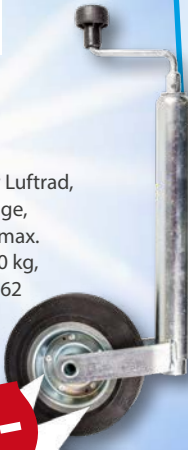

## Stützfuß

Ø 48 x L 700 mm,  
Auflageplatten-Ø:  
9 cm, Stahl,  
verzinkt,  
Art. 150100561

UVP  
~~19,95~~  
**11,95**  
8,- gespart!



## Abdecknetz

L 2,2 x B 1,5 m,  
Materialstärke: 3 mm,  
Maschenweite: 45 mm,  
Art. 250100010

UVP  
~~19,95~~  
**11,95**  
8,- gespart!



1 m<sup>2</sup> = 3,62

MIT FLEXIBLEM  
SPANNBAND

L 3 x B 2 m  
Art. 250100009  
UVP 34,95  
**17,95**  
1 m<sup>2</sup> = 2,99

## Stützradhalter

Ø 48 mm, für Stützrad  
und Abstellstütze,  
mit Knebelfeststeller,  
Art. 150100558

UVP  
~~7,99~~  
**5,79**  
2,20 gespart!



## Unterlegkeil

mit Halterung, stabiler Kunststoff,  
Art. 150100559

UVP  
~~7,99~~  
**4,49**  
3,50 gespart!



## Sommer- Scheibenreiniger

5 Liter, mit Citrusduft, stark  
gegen Insekten und Fett,  
Art. 180310015



UVP  
~~4,79~~  
**3,33**  
1,46 gespart!

1 l = 0,67

# MACHER FAMILIE

## 2 Putztuchrollen

zweilagig, 500 Blatt, nassfest, saugfähig,  
Art. 180310035

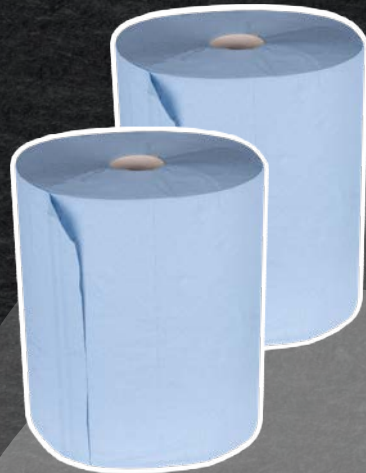

UVP  
~~26,95~~  
**22,95**  
4,- gespart!

DEIN VORTEIL  
**20,-**<sup>(2)</sup>  
6,95 sparen!

## versch. Reiniger

500 ml, Insektenentferner, Felgen-,  
Kunststoff- oder Polsterreiniger,  
z. B. Art. 150110367

UVP  
~~4,99~~  
ab **2,49**  
2,50 gespart!



	UVP	jetzt	1 l =
Felgenreiniger	4,99	2,49	1 l = 4,98
Insektenentferner	4,99	2,49	1 l = 4,98
Polsterreiniger	4,99	2,79	1 l = 5,58
Kunststoffreiniger	4,99	2,79	1 l = 5,58

## Profi-Autoleder

Echtleder, zum Trocknen  
von Kunststoff, Lack, Glas und  
Chrom, Art. 150110157



UVP  
~~8,99~~  
**6,99**  
2,- gespart!

## DUNLOP Mikrofaser- Polier-Set

mit Waschhandschuh,  
Schwamm, je 3 Mikrofaser-  
pads und -tücher und  
Felgenreiniger,  
Art. 180310034

UVP  
~~14,99~~  
**9,99**  
5,- gespart!



9-  
teilig

**SONDER  
PREIS!**

**Baumarkt**

# ... und Fahrrad

**große Auswahl  
im Markt und online**

## versch. Fahrrad- reifen

von 12" bis 28", z. B.  
Art. 182100007

UVP  
**9,99**  
ab **6,99**  
3,- gespart!

## versch. Fahrrad- schläuche

Ventil: DV, AV  
oder SV, z. B. Art.  
182110004

UVP  
**8,99**  
ab **5,49**  
3,50 gespart!

Anwendungsbeispiel

## Fahrradlift

max. Belastbarkeit: 30 kg,  
für 26–28"-Fahrräder und  
-E-Bikes, inkl. Montage-  
material, Art. 182140125

UVP  
**29,99**  
**12,12**  
17,87 gespart!

**autom. Seilsperre  
und -klampe**

## LED-Fahrrad- Beleuchtungsset



UVP  
**19,95**  
**17,95**  
2,- gespart!

umschaltbar von  
30 auf 15 Lux,  
mit Schnell-  
befestigung,  
batteriebetrieben,  
Art. 182140028

## Flickbox für Schläuche

9-tlg., für Gummi  
und PVC, Art.  
182140030

UVP  
**3,59**  
**2,49**  
1,10 gespart!

16-tlg.  
Art. 182140029  
UVP 7,29  
**4,99**

## Fahrrad- handschuhe

Gr.: S/M oder L/XL,  
Innenhand gepolstert, Oberhand  
atmungsaktiv, z. B.  
Art. 182140096

Anwendungsbeispiel



UVP  
**9,99**  
je **7,77**  
2,22 gespart!

## versch. Fahrradsättel

MTB, Trekking  
oder Touren,  
z. B. Art.  
182140058

UVP  
**29,95**  
ab **19,95**  
10,- gespart!

Satteldecke  
z. B. Art. 182140061  
UVP 17,99  
o. Abb. **14,95**

## versch. Ketten- schlösser

mit 2 Schlüsseln  
oder 4-facher  
Zahlenwalze,  
Ø 5 mm x L 90 cm,  
z. B. Art. 182130012

UVP  
**12,95**  
je **10,95**  
2,- gespart!

## Alu-Stand- pumpe

inkl. Manometer,  
für alle Ventile,  
Art. 182140052

UVP  
**12,95**  
**9,99**  
2,96 gespart!

## DUNLOP Fahrrad- Smartphonehalter

L 120 x B 60 mm, für den Lenker, ohne  
Werkzeug montierbar,  
für Smartphone-Größen  
von 4 bis 6"  
(10–14 cm), Gummi,  
Art. 182140126

**360° drehbar**

UVP  
**5,99**  
**2,99**  
3,- gespart!

## versch. Bremschuhe

für Alu- und/oder Stahlfelgen,  
nach DIN EN 14766, klemm- oder  
schraubbar, z. B. Art. 182140014

UVP  
**8,79**  
ab **3,49**  
5,30 gespart!

## Bremszug-Set hinten oder vorne

mit Doppelnippel,  
wartungsfrei,  
einfache Montage,  
mit Spezial-  
Beschichtung,  
z. B. Art. 182140018

UVP  
**5,49**  
je **2,29**  
3,20 gespart!

## Feuerkorb oder Feuerschale



UVP  
**39,95**  
je **26,26**  
13,69 gespart!

L 40 x B 40 x  
H 40 cm, Stahl,  
pulverbeschichtet,  
Art. 191210035



ca. Ø 60 x H 27,5 cm,  
Stahl, lackiert,  
Art. 191210009

Anwendungsbeispiele

## Spielsand



5 STÜCK

FÜR NUR

UVP  
**24,95**  
**14,95**  
10,- gespart!

25 kg, Korngröße bis 2 mm,  
fein, gesiebt und gewaschen,  
schadstofffrei, für den Sandkasten  
und Gartengestaltung geeignet,  
Art. 180080004

**Aktion nur im Markt**  
nur solange der Vorrat reicht

1 kg = 0,12

einzel  
UVP 4,99  
**3,49**

1 kg = 0,14

## BONDEX Bangkirai-Öl

3 Liter, Schutz,  
Pflege und Farb-  
tonauffrischung,  
ideal für Möbel  
und Terrassen,  
Art. 171200161



1 l = 10,-

UVP  
**45,19**  
**30,-**  
15,19 gespart!

## MEM® Reparatur- Asphalt

10 kg, gebrauchsfertig, zum Verfüllen  
von Schlaglöchern,  
frost- und  
witterungsbeständig,  
Art. 171600061



1 kg = 3,-

UVP  
**32,95**  
**29,95**  
3,- gespart!

## Lass dir nichts entgehen!

Unsere Angebote  
auf deinem Smartphone!

EINFACH CODE SCANNEN UND ...



Angebote gültig vom 20.04.2024 bis 26.04.2024 KW 17/2024

(2) Die Vorteilspreise der Macherfamilie gelten nur im aktuellen Werbezeitraum sowie unter Vorlage einer gültigen Macherkarte.

Für Druckfehler keine Haftung | Verkauf solange der Vorrat reicht! | Abgabe nur in haushaltsüblichen Mengen | Alle Preise in Euro inkl. MwSt. |  
Abbildungen ähnlich | Preise und Artikel gelten in allen teilnehmenden Filialen. Alle teilnehmenden Filialen findest du im Internet unter  
[www.sonderpreis-baumarkt.de/werbung-teilnehmende-maerkte](http://www.sonderpreis-baumarkt.de/werbung-teilnehmende-maerkte)

Herausgeber: FISHBULL Franz Fischer Qualitätswerkzeuge GmbH, Liebigstraße 7, 96465 Neustadt bei Coburg.



[www.blauer-engel.de/luz195](http://www.blauer-engel.de/luz195)

Dieses Druckerzeugnis ist mit  
dem Blauen Engel zertifiziert!

UNSER SERVICE  
in vielen Märkten möglich

Bargeld-  
auszahlung



[www.sonderpreis-baumarkt.de](http://www.sonderpreis-baumarkt.de)



**SONDER  
PREIS!**

**Baumarkt**

# Macher-App

**Dein Baumarkt!**  
**Alle Vorteile immer &  
überall dabei**

## **Spare Zeit!**

Prüfe bereits vorab, ob alle deine Wunschartikel in deinem Lieblingsmarkt verfügbar sind.

## **Digitaler Prospekt**

Stöbere durch unsere Angebote – wann und wo du willst!

## **Besser informiert**

Falls du einmal mehr Infos zu einem Artikel brauchst, kein Problem: Mit nur einem Klick gelangst du auf die Produktseite.

## **Behalte den Überblick**

Schluss mit dem Papierkram: Erhalte deinen digitalen Kassenbon ganz einfach und bequem aufs Handy. Das spart Zeit und schont die Umwelt.

## **Clever einkaufen**

Hol dir deine digitale Macherkarte und erhalte ausgewählte Macherprodukte zum Vorzugspreis.

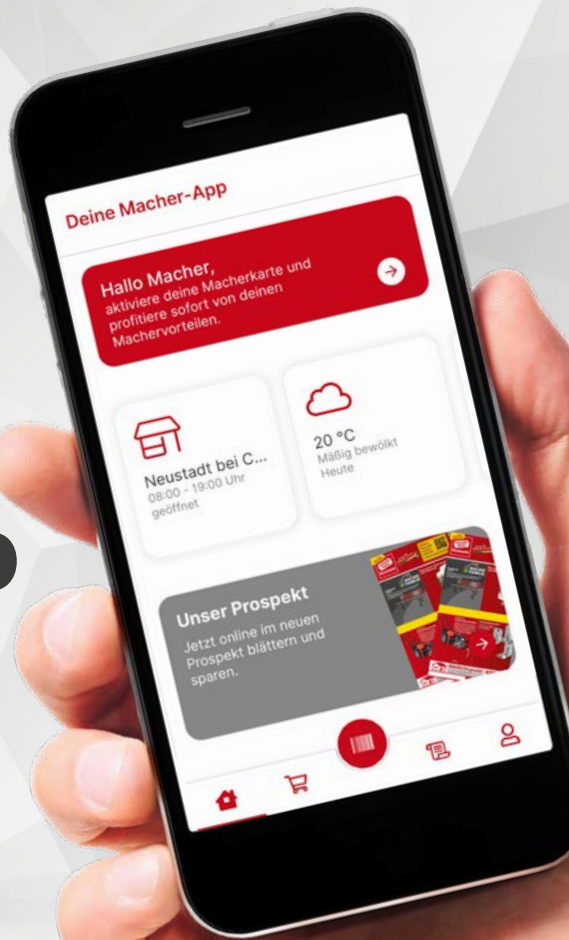

**Code SCANNEN  
& MACHER-APP  
herunterladen**

