

GROSSE AUSWAHL IN PROFI-QUALITÄT

NON FOOD SORTIMENT

GASTRONOMIEAUSSTATTUNG FÜR KÜCHE | SERVICE | LAGERUNG & GASTRAUM

**NOCH VIEL MEHR
NON FOOD
SORTIMENT**

GIBT ES HIER:



METRO.DE



METRO

STAND JUNI 2026

Nur für Gewerbetreibende

Willkommen in der Welt der professionellen Küchenkompetenz von METRO

Der Katalog bietet eine breite Auswahl an Non-Food-Produkten für den professionellen Gastronomiebetrieb – von Großküchentechnik und leistungsstarken Kleingeräten über funktionale Küchenhelfer bis hin zu stilvollen Artikeln für den gedeckten Tisch. Das Sortiment steht für Qualität, Langlebigkeit und Funktionalität und ist auf den täglichen Einsatz in Küche und Service ausgelegt. Klassische Lösungen und aktuelle Trends unterstützen dabei, Arbeitsprozesse zu optimieren und ein hochwertiges Gästerlebnis zu ermöglichen. Weitere Artikel sind online unter metro.de verfügbar – für jede Anforderung die passende Lösung.



INHALTSVERZEICHNIS

GEDECKTER TISCH

Geschirr	5 - 33
Gläser	34 - 47
Besteck	48 - 51
Tischmenagen	52 - 53
Getränkesservice	54 - 55
Vorratsbehälter & Weckgläser	56 - 57
Servieren	58 - 67
Beschilderung & Eventzubehör	68 - 69
Servietten & Tischrollen	70 - 73
Einweg	74 - 79
Kerzen & Tischleuchten	80 - 83

KÜCHE/KOCHEN

Pfannen	86 - 87
Behälter	88 - 89
Töpfe	90 - 91
Schneidware	92 - 94
Küchenhelfer	95

Chafing Dish	96
Gastronomie-/Barausstattung	97 - 99
Backen / Aufbewahrung	100 - 101

KÜCHENKLEINGERÄTE

Schneide- und Mixgeräte	103 - 109
Stabmixer	110 - 114
Küchenmaschinen	115 - 119
Getränkezubereitung	120 - 123
Pizzaöfen	124
Vakuumierer & Zubehör	125 - 127
Nudel- & Reiskocher	128 - 129
Fritteusen	130 - 133
Sous Vide & Induktionskochfelder	134 - 137
Salamander/Griddleplatten/Kontaktgrills	138 - 140
Mikrowellen	141 - 143
Sonstige Koch-/ Grillgeräte	144 - 145
Warmhalten	146 - 149
Kaffeezubereitung & Zubehör	150 - 161
Wasserkocher / Toaster	162 - 165



GEDECKTER
TISCH

KÜCHE / KOCHEN

KÜCHEN-
KLEINGERÄTE

KÜCHEN-
GROSSGERÄTE

LAGERN &
TRANSPORT

INDOORMÖBEL

GASTRO-TEXTILIEN &
ARBEITSBEKLEIDUNG

KÜCHENGROSSGERÄTE

Regal- & Transportwagen	168 - 169
Spültechnik	170
Öfen	171
Gastro-Kühltechnik	172 - 173
Vitrinen	174 - 175
Glastürkühlschränke	176 - 181
Kühlschränke	182 - 185
Tiefkühlschränke	186 - 189
Eis-/Tiefkühltruhen	190 - 191
Kühl-/Tiefkühlschränke	192 - 197
Wasch-/Trockenautomaten	198 - 199

INDOORMÖBEL

Indoor- Tische & Stühle	207 - 209
-------------------------	-----------

GASTRO-TEXTILIEN & ARBEITSBEKLEIDUNG

Tischwäsche	211 - 213
Hussen / Skirting	214 - 215
Geschirr- & Grubentücher	216 - 218
Arbeitsschuhe	219
Kochbekleidung	220 - 224
Kellnerbörsen	225
Latzschürzen & Vorbinder	226 - 227

LAGERN & TRANSPORT

Eurobehälter	201 - 203
Thermoboxen	204
Kühl- & Thermotaschen	205

KÜCHE / KOCHEN

KÜCHEN-
KLEINGERÄTE

KÜCHEN-
GROSSGERÄTE

LAGERN &
TRANSPORT

INDOORMÖBEL

GASTRO-TEXTILIEN &
ARBEITSBEKLEIDUNG



GEDECKTER TISCH

Geschirr	5 - 33	Servieren	58 - 67
Gläser	34 - 47	Beschilderung	68 - 69
Besteck	48 - 51	Servietten & Zubehör	70 - 73
Tischmenagen	52 - 53	Einweg	74 - 79
Kaffee & Tee	54 - 55	Kerzen & Tischleuchten	80 - 83
Vorratsbehälter & Weckgläser	56 - 57		

ONLINE KAUFEN: METRO.DE
NOCH MEHR ARTIKEL
FÜR DEN GEDECKTEN TISCH ENTDECKEN

JETZT BESTELLEN

Ein Angebot der METRO Markets GmbH.

OPAL BASIC

Mit unserem Opal-Basic-Sortiment erfüllen wir die Bedürfnisse von Kunden aus dem Imbissektor, sowie Bistrobetreiber: Unsere Aro Opal-Basic-Range zeichnet sich durch eine besonders hohe Schlag- und Kratzfestigkeit aus. Das Sortiment ist sehr widerstandsfähig, gut kombinierbar und sehr leicht.

Diese und weitere Piktogramme finden Sie auf Seite 32-33 erklärt.



SPÜLMASCHINEN-
GEEIGNET



MIKROWELLEN-
GEEIGNET



BACKOFENGEEIGNET



STAPELBAR



KRATZFEST



LEICHT



Schale ⁷⁾

· 16 cm Ø
· Art.-Nr. 536143

Inhalt 6 Stück



Opal Teller ⁷⁾

· 18 cm Ø
· Art.-Nr. 536137

Inhalt 6 Stück



Opal Teller ⁷⁾

· 25 cm Ø
· Art.-Nr. 536112

Inhalt 6 Stück



Opal Teller tief ⁷⁾

· 20 cm Ø
· Art.-Nr. 536122

Inhalt 6 Stück

²⁾ Auf diese Serie bieten wir Ihnen den Service des Nachkaufs an. Je nach obiger Kennzeichnung können Sie die Serie drei, fünf oder zehn Jahre, gültig ab dem Rechnungsdatum, bei uns nachkaufen. Auch wenn die Serie nicht mehr im Markt platziert sein sollte, bestellen wir diese gerne für sie nach.

⁷⁾ Bei Metro Gastro nicht erhältlich. Online bestellbar auf metro.de. Ein Angebot der METRO Markets GmbH.

PORZELLAN BASIC

Unsere schlichten und zeitlosen Basic Porzellan Serien sind besonders robust und funktional. Wir bieten verschiedene Formen an, um den unterschiedlichen Anforderungen unserer Kunden gerecht zu werden.



SPÜLMASCHINEN-
GEEIGNET



MIKROWELLEN-
GEEIGNET



BACKOFEN-
GEEIGNET



KRATZFEST



STAPELBAR



TEMPERATURSCHOCK-
BESTÄNDIGKEIT



PORZELLAN BASIC



Basic Teller flach

· 24 cm Ø
· Art-Nr. 490321

Inhalt 6 Stück



Teller flach

· 27 cm Ø
· Art-Nr. 607478

Inhalt 6 Stück



Basic Teller tief

· 21 cm Ø
· Art-Nr. 607480

Inhalt 6 Stück



Basic Espresso-Untertasse

- 11,3 cm Ø
- Art.-Nr. 747526

Inhalt 6 Stück



Basic Untertasse

- 12,7 cm Ø
- Art.-Nr. 171486

Inhalt 6 Stück



Basic Kaffee-Untertasse

- 15,5 cm Ø
- Art.-Nr. 747529

Inhalt 6 Stück



Basic Espresso-Tasse

- 90 ml
- Art.-Nr. 747525

Inhalt 6 Stück



Basic Kaffee-tasse

- 150 ml
- Art.-Nr. 171444

Inhalt 6 Stück



Kaffee-tasse

- 200 ml
- Art.-Nr. 747528

Inhalt 6 Stück



Dessertteller

- 20 cm Ø
- Art.-Nr. 607482

Inhalt 6 Stück



Kaffeebecher

- Porzellan
- 290 ml
- Art.-Nr. 607491

Inhalt 6 Stück



Schale

- 14 cm Ø
- Art.-Nr. 747570

Inhalt 6 Stück

COSMO

Mit unserer großen Eigenmarken-Vielfalt, können alle unsere Gastronomie-Kunden ihre Gäste zu ihrem Einrichtungsstil mit klassischen & robusten oder modernen & innovativen Geschirrsortimenten bedienen.



COSMO



Teller flach⁷⁾

- 25 cm Ø
- Art.-Nr. 264

Inhalt 6 Stück

Müslischale⁷⁾

- 14 cm Ø
- Art.-Nr. 457216

Inhalt 6 Stück

Dessertteller⁷⁾

- 19 cm Ø
- Art.-Nr. 359

Inhalt 6 Stück



Teller tief⁷⁾

- 21,5 cm Ø
- Art.-Nr. 304

Inhalt 6 Stück

Pastateller⁷⁾

- 26,5 cm Ø
- Art.-Nr. 503242

Inhalt 6 Stück

Pizzateller⁷⁾

- 29 cm Ø
- Art.-Nr. 518729

Inhalt 6 Stück



Teller „Fine Dining“ ⁷⁾

- 27 cm Ø
- Art.-Nr. 457357

Inhalt 6 Stück



**Platte oval
„Fine Dining“ ⁷⁾**

- 35,5 cm Ø
- Art.-Nr. 457269

Inhalt 4 Stück



**Dessertteller
„Fine Dining“**

- 19 cm Ø
- Art.-Nr. 457217

Inhalt 6 Stück



**Vorspeisenteller
„Fine Dining“ ⁷⁾**

- 15 cm Ø
- Art.-Nr. 457368

Inhalt 6 Stück



**Teller tief
„Fine Dining“ ⁷⁾**

- 21,5 cm Ø
- Art.-Nr. 457359

Inhalt 6 Stück



**Mülschale
„Fine Dining“ ⁷⁾**

- 15 cm Ø
- Art.-Nr. 457247

Inhalt 6 Stück



Pastateller „Anla“ ⁷⁾

- 30 cm Ø
- Art.-Nr. 459319

Inhalt 6 Stück



Pizzateller „Sarina“

- 31 cm Ø
- Art.-Nr. 459182

Inhalt 6 Stück



**Steakteller
„Lajaro“ ⁷⁾**

- 30,5 cm Ø
- Art.-Nr. 459318

Inhalt 6 Stück



PORZELLAN CATERING

Das Sortiment ist auf die Anforderungen professioneller Caterer ausgerichtet und umfasst vielseitiges Tafelgeschirr in schlicht-elegantem Design. Das speziell entwickelte Porzellan überzeugt durch erhöhte Materialstärke und verstärkte Ränder – ideal für den anspruchsvollen Einsatz bei Catering und Bankett.



SPÜLMASCHINEN-
GEEIGNET



MIKROWELLEN-
GEEIGNET



BACKOFEN-
GEEIGNET



KRATZFEST



STAPELBAR



TEMPERATURSCHOCK-
BESTÄNDIGKEIT



VERSTÄRKTER
RAND



MODERN



Dinner Platte ⁷⁾

- 27 x 27 cm
- Porzellan
- Art.-Nr. 518975

Inhalt 6 Stück

Rechteckige Platte ⁷⁾

- 28 x 23 cm
- Porzellan
- Art.-Nr. 449513

Inhalt 6 Stück

Schale ⁷⁾

- 17,5 cm
- Porzellan
- Art.-Nr. 449489

Inhalt 6 Stück

2) Auf diese Serie bieten wir Ihnen den Service des Nachkaufs an. Je nach obiger Kennzeichnung können Sie die Serie drei, fünf oder zehn Jahre, gültig ab dem Rechnungsdatum, bei uns nachkaufen. Auch wenn die Serie nicht mehr im Markt platziert sein sollte, bestellen wir diese gerne für sie nach.

7) Bei Metro Gastro nicht erhältlich. Online bestellbar auf metro.de. Ein Angebot der METRO Markets GmbH.



Salatschale⁷⁾

- 12 cm Ø
- Porzellan, verstärkter Rand
- Art.-Nr. 889293

Inhalt 6 Stück



Untertasse⁷⁾

- 16 cm Ø, 180 ml
- Porzellan, verstärkter Rand
- Art.-Nr. 889312

Inhalt 6 Stück



Tasse⁷⁾

- 180 ml
- Porzellan, verstärkter Rand
- Art.-Nr. 889306

Inhalt 6 Stück



Vorspeisenteller⁷⁾

- 16 cm Ø
- Porzellan, verstärkter Rand
- Art.-Nr. 889291

Inhalt 6 Stück



Teller flach⁷⁾

- 24 cm Ø
- Porzellan, verstärkter Rand
- Art.-Nr. 320807

Inhalt je 6 Stück



Teller tief⁷⁾

- 22 cm Ø
- Porzellan, verstärkter Rand
- Art.-Nr. 889289

Inhalt 6 Stück



Dessertteller⁷⁾

- 21 cm Ø
- Porzellan, verstärkter Rand
- Art.-Nr. 889288

Inhalt 6 Stück



2) Auf diese Serie bieten wir Ihnen den Service des Nachkaufs an. Je nach obiger Kennzeichnung können Sie die Serie drei, fünf oder zehn Jahre, gültig ab dem Rechnungsdatum, bei uns nachkaufen. Auch wenn die Serie nicht mehr im Markt platziert sein sollte, bestellen wir diese gerne für sie nach.

7) Bei Metro Gastro nicht erhältlich. Online bestellbar auf metro.de. Ein Angebot der METRO Markets GmbH.

PORZELLAN TREND

Mit unserem METRO Professional Porzellan-Trendsoriment, bieten wir individuelle und ausgefallene Designs für jeden Geschmack an.



SPÜLMASCHINEN-
GEEIGNET



MIKROWELLEN-
GEEIGNET



BACKOFEN-
GEEIGNET



KRATZFEST



STAPELBAR



TEMPERATURSCHOCK-
BESTÄNDIGKEIT



ATEO



Schale ⁷⁾

- 14 cm Ø
- Porzellan
- Spülmaschinen-, mikrowellengeeignet
- Art-Nr. 504609

Inhalt 6 Stück



Teller flach ⁶⁾

- 20 cm Ø
- Porzellan
- Spülmaschinen-, mikrowellengeeignet
- Art-Nr. 504572

Inhalt 6 Stück



Teller flach ⁷⁾

- 31 x 22 cm
- Porzellan
- Spülmaschinen-, mikrowellengeeignet
- Art-Nr. 504598

Inhalt 4 Stück



Teller Tief ⁷⁾

- 25 cm Ø
- Porzellan
- Spülmaschinen-, mikrowellengeeignet
- Art-Nr. 504610

Inhalt 4 Stück



Teller flach ⁶⁾

- 28 cm Ø
- Porzellan
- Spülmaschinen-, mikrowellengeeignet
- Art-Nr. 504611

Inhalt 4 Stück



Steakteller ⁷⁾

- Porzellan
- Spülmaschinen-, mikrowellengeeignet
- Art-Nr. 504636

6er-Pack



SPÜLMASCHINEN-
GEEIGNET



MIKROWELLEN-
GEEIGNET



BACKOFEN-
GEEIGNET



KRATZFEST



STAPELBAR



TEMPERATUR-
SCHOCK-
BESTÄNDIGKEIT



VERSTÄRKTER
RAND



ULTRA
STARK



Platte ⁷⁾

- 34 x 16 cm
- Porzellan
- Verstärkte Kanten
- Art.-Nr. 540154

Inhalt 4 Stück



Teller flach ⁷⁾

- 27 cm Ø
- Porzellan
- Verstärkte Kanten
- Art.-Nr. 539261

Inhalt 4 Stück



Teller tief ⁷⁾

- 23 cm Ø
- Porzellan
- Verstärkte Kanten
- Art.-Nr. 539257

Inhalt 4 Stück



Dessertteller ⁷⁾

- 21 cm Ø
- Porzellan
- Verstärkte Kanten
- Art.-Nr. 539256

Inhalt 6 Stück



Pastateller ⁷⁾

- 27 cm Ø
- Porzellan
- Verstärkte Kanten
- Art.-Nr. 539258

Inhalt 4 Stück



Pizzateller ⁷⁾

- 32 cm Ø
- Porzellan
- Verstärkte Kanten
- Art.-Nr. 12838

Inhalt 4 Stück





SPÜLMASCHINEN-
GEEIGNET



MIKROWELLEN-
GEEIGNET



BACKOFEN-
GEEIGNET



KRATZFEST



STAPELBAR



TEMPERATUR-
SCHOCK-
BESTÄNDIGKEIT



VERSTÄRKTER
RAND



Schale⁶⁾

- 16 cm Ø
- Porzellan
- Verstärkte Kanten
- Spülmaschinen-, mikrowellengeeignet
- Art.-Nr. 3454

Inhalt 6 Stück



Dessertteller⁶⁾

- 21 cm Ø
- Porzellan
- Verstärkte Kanten
- Spülmaschinen-, mikrowellengeeignet
- Art.-Nr. 3286

Inhalt 6 Stück



Teller tief⁶⁾

- 21 cm Ø
- Porzellan
- Verstärkte Kanten
- Spülmaschinen-, mikrowellengeeignet
- Art.-Nr. 3439

Inhalt 4 Stück



Teller flach⁶⁾

- 27 cm Ø
- Porzellan
- Verstärkte Kanten
- Spülmaschinen-, mikrowellengeeignet
- Art.-Nr. 3398

Inhalt 4 Stück



Pastateller⁶⁾

- 27 cm Ø
- Porzellan
- Verstärkte Kanten
- Spülmaschinen-, mikrowellengeeignet
- Art.-Nr. 3469

Inhalt 4 Stück



Pizzateller⁶⁾

- 31 cm Ø
- Porzellan
- Verstärkte Kanten
- Spülmaschinen-, mikrowellengeeignet
- Art.-Nr. 3476

Inhalt 4 Stück



Platte⁶⁾

- 35 x 15 cm
- Porzellan
- Verstärkte Kanten
- Spülmaschinen-, mikrowellengeeignet
- Art.-Nr. 3502

Inhalt 4 Stück

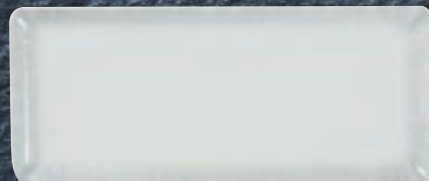



SPÜLMASCHINEN-
GEEIGNET



MIKROWELLEN-
GEEIGNET



BACKOFEN-
GEEIGNET



KRATZFEST



STAPELBAR



TEMPERATUR-
SCHÖCK-
BESTÄNDIGKEIT



VERSTÄRKTER
RAND



Schale ⁶⁾

- 16 cm Ø
- Porzellan
- Verstärkte Kanten
- Spülmaschinen-, mikrowellengeeignet
- Art.-Nr. 3960

Inhalt 6 Stück



Dessertteller ⁶⁾

- 21 cm Ø
- Porzellan
- Verstärkte Kanten
- Spülmaschinen-, mikrowellengeeignet
- Art.-Nr. 3958

Inhalt 6 Stück



Teller tief ⁶⁾

- 23 cm Ø
- Porzellan
- Verstärkte Kanten
- Spülmaschinen-, mikrowellengeeignet
- Art.-Nr. 3964

Inhalt 4 Stück



Teller flach ⁶⁾

- 27 cm Ø
- Porzellan
- Verstärkte Kanten
- Spülmaschinen-, mikrowellengeeignet
- Art.-Nr. 3941

Inhalt 4 Stück



Pastateller ⁶⁾

- 27 cm Ø
- Porzellan
- Verstärkte Kanten
- Spülmaschinen-, mikrowellengeeignet
- Art.-Nr. 3962

Inhalt 4 Stück



Pizzateller ⁶⁾

- 27 cm Ø
- Porzellan
- Verstärkte Kanten
- Spülmaschinen-, mikrowellengeeignet
- Art.-Nr. 3961

Inhalt 4 Stück

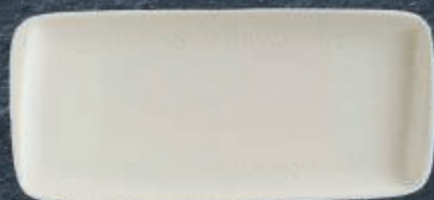

Platte ⁶⁾

- 34 x 16 cm
- Porzellan
- Verstärkte Kanten
- Spülmaschinen-, mikrowellengeeignet
- Art.-Nr. 3939

Inhalt 4 Stück



PORZELLAN TREND

Insbesondere in der Sternegastronomie und dem Fine Dining, können unsere Sortimente exzellent miteinander kombiniert werden. Stets unter Einhaltung strenger Qualitätsanforderungen an eine hohe Haltbarkeit und Kratzfestigkeit.



SPÜLMASCHINEN-
GEEIGNET



MIKROWELLEN-
GEEIGNET



BACKÖFEN-
GEEIGNET



KRATZFEST



STAPELBAR



TEMPERATURSCHOCK-
BESTÄNDIGKEIT



VERSTÄRKTER
RAND

METRO
PROFESSIONAL

NOROMI



Teller flach ⁷⁾
· 25,2 cm Ø
· Porzellan
· Art.-Nr. 23591
Inhalt 4 Stück



Teller mit Griff ⁷⁾
· 25,5 cm Ø
· Porzellan
· Art.-Nr. 24947
Inhalt 4 Stück



Schale ⁷⁾
· 11 cm Ø
· Porzellan
· Art.-Nr. 24980
Inhalt 6 Stück



Teller flach ⁷⁾
· 25,2 cm Ø
· Porzellan
· Art.-Nr. 23587
Inhalt 4 Stück



Teller mit Griff ⁷⁾
· 25,5 cm Ø
· Porzellan
· Art.-Nr. 24940
Inhalt 4 Stück



Schale ⁷⁾
· 11 cm Ø
· Porzellan
· Art.-Nr. 24979
Inhalt 6 Stück



Tapasschale ⁷⁾

- 11 cm
- Porzellan
- Art.-Nr. 24883, blau
- Art.-Nr. 24889, grau

Inhalt 6 Stück



Schale ⁷⁾

- 15,4 cm Ø
- Porzellan
- Art.-Nr. 23595, grau
- Art.-Nr. 23600, blau

Inhalt 4 Stück



Teller mit Griff ⁷⁾

- 24,7 cm Ø
- Porzellan
- Art.-Nr. 24988, grau
- Art.-Nr. 24989, blau

Inhalt 4 Stück



Dessertteller ⁷⁾

- 20 cm Ø
- Porzellan
- Art.-Nr. 25253, blau
- Art.-Nr. 25254, grau

Inhalt 4 Stück



Pastateller ⁷⁾

- 27 cm Ø
- Porzellan
- Art.-Nr. 23692, grau
- Art.-Nr. 23697, blau

Inhalt 4 Stück



Pizzateller ⁷⁾

- 30,5 cm Ø
- Porzellan
- Art.-Nr. 23684, blau
- Art.-Nr. 23689, grau

Inhalt 4 Stück



Platte ⁷⁾

- 35,2 cm
- Porzellan
- Art.-Nr. 23509, blau
- Art.-Nr. 23511, grau

Inhalt 4 Stück



Platte ⁷⁾

- 31,2 cm
- Porzellan
- Art.-Nr. 23701, grau
- Art.-Nr. 23702, blau

Inhalt 4 Stück



Teller oval ⁷⁾

- 23,2 cm
- Porzellan
- Art.-Nr. 23555, blau
- Art.-Nr. 23562, grau

Inhalt 4 Stück



SPÜLMASCHINEN-
GEEIGNET



MIKROWELLEN-
GEEIGNET



BACKOFEN-
GEEIGNET



KRAZFFEST



STAPELBAR



TEMPERATURSCHOCK-
BESTÄNDIGKEIT



VERSTÄRKTER
RAND

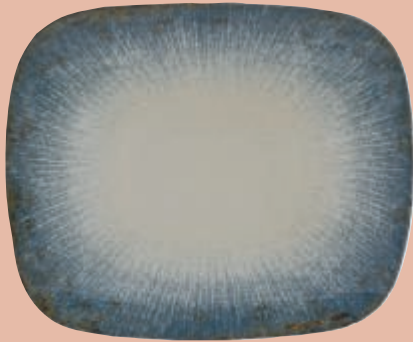

Rechteck-Platte ⁷⁾

- 30 x 25 cm
- Porzellan
- Spülmaschinen-, mikrowellengeeignet
- Art.-Nr. 3374

Inhalt 6 Stück

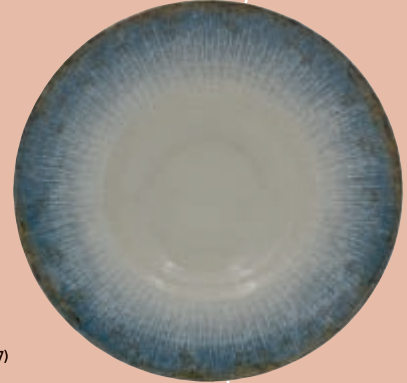

Pastateller ⁷⁾

- 27 cm Ø
- Porzellan
- Spülmaschinen-, mikrowellengeeignet
- Art.-Nr. 517400

Inhalt 6 Stück

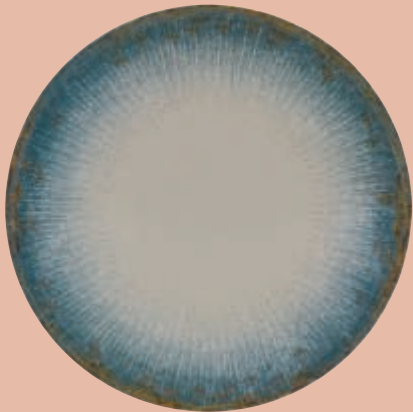

Teller ⁷⁾

- 27 cm Ø
- Porzellan
- Spülmaschinen-, mikrowellengeeignet
- Art.-Nr. 517412

Inhalt 6 Stück

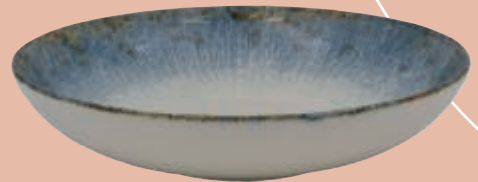

Teller tief ⁷⁾

- 22 cm Ø
- Porzellan
- Spülmaschinen-, mikrowellengeeignet
- Art.-Nr. 517409

Inhalt 6 Stück

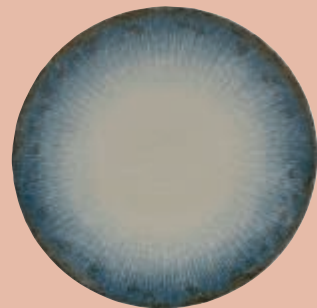

Dessertteller ⁷⁾

- 20 cm Ø
- Porzellan
- Spülmaschinen-, mikrowellengeeignet
- Art.-Nr. 517410

Inhalt 6 Stück

STEINZEUG BASIC

Unser Sortiment aus Steinzeug bietet eine unübertroffene Kombination aus einem fairen Preis, außergewöhnlicher Haltbarkeit und ansprechendem Design. Einfach praktisch und vielseitig einsetzbar.



SPÜLMASCHINEN-
GEEIGNET



MIKROWELLEN-
GEEIGNET



STAPELBAR



MACARIO



Platte ⁷⁾

- Auch in schwarz erhältlich
- Spülmaschinen-, mikrowellengeeignet
- 18 x 18 cm
- Art.-Nr. 473695, weiß
- Art.-Nr. 473696, schwarz

Inhalt je 6 Stück

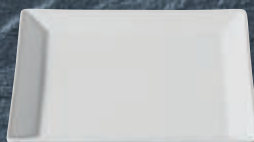

Platte ⁷⁾

- Auch in schwarz erhältlich
- Spülmaschinen-, mikrowellengeeignet
- 21 x 21 cm
- Art.-Nr. 473697, weiß
- Art.-Nr. 473699, schwarz

Inhalt je 6 Stück

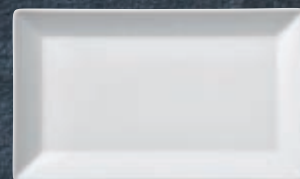

Platte Macario

- Auch in schwarz erhältlich
- Spülmaschinen-, mikrowellengeeignet
- 25 x 14,5 cm
- Art.-Nr. 473730, weiß
- Art.-Nr. 473740, schwarz

Inhalt je 6 Stück



Platte ⁶⁾

- Auch in schwarz erhältlich
- Spülmaschinen-, mikrowellengeeignet
- 26 x 26 cm
- Art.-Nr. 473701, weiß
- Art.-Nr. 473719, schwarz

Inhalt je 6 Stück



Platte ⁷⁾

- Auch in schwarz erhältlich
- Spülmaschinen-, mikrowellengeeignet
- 30 x 20 cm
- Art.-Nr. 473756, weiß
- Art.-Nr. 473780, schwarz

2) Auf diese Serie bieten wir Ihnen den Service des Nachkaufs an. Je nach obiger Kennzeichnung können Sie die Serie drei, fünf oder zehn Jahre, gültig ab dem Rechnungsdatum, bei uns nachkaufen. Auch wenn die Serie nicht mehr im Markt platziert sein sollte, bestellen wir diese gerne für sie nach.

6) Bei Metro Gastro nicht erhältlich.

7) Bei Metro Gastro nicht erhältlich. Online bestellbar auf metro.de. Ein Angebot der METRO Markets GmbH.

STEINZEUG TREND

Unsere bunten und trendigen Sortimente sind sehr gut miteinander kombinierbar und setzen Gerichte gekonnt in Szene.



SPÜLMASCHINEN-
GEEIGNET



MIKROWELLEN-
GEEIGNET



STAPELBAR

METRO

PROFESSIONAL

MADLEEN



Dinner Platte ⁷⁾

- 25 x 14,5 cm
- Art.-Nr. 483802 Blau
- Art.-Nr. 483703 Grau

Inhalt 6 Stück

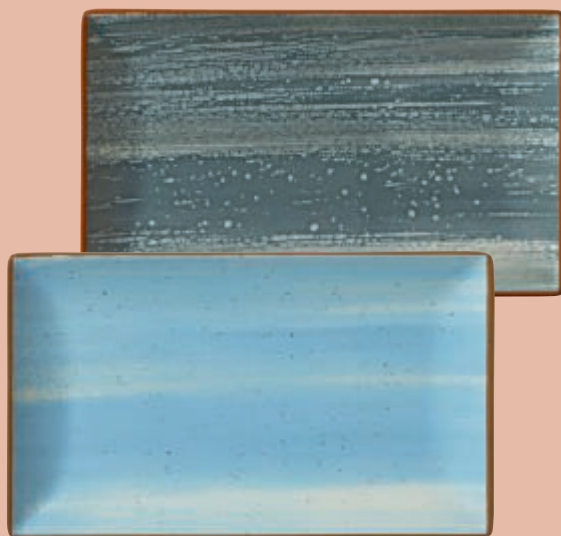

Dinner Platte ⁷⁾

- 30 x 20 cm
- Art.-Nr. 483796 Blau
- Art.-Nr. 483701 Grau

Inhalt 6 Stück

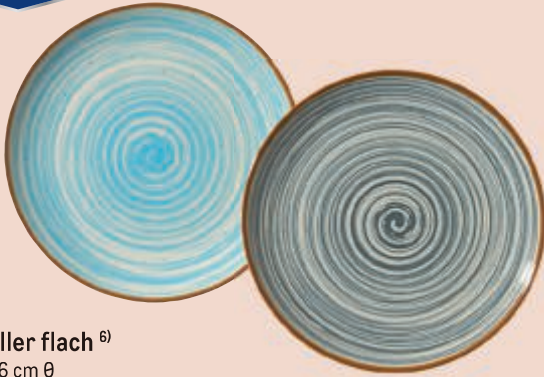
**Teller flach** ⁶⁾

- 26 cm Ø
- Art.-Nr. 483733 Blau
- Art.-Nr. 483630 Grau

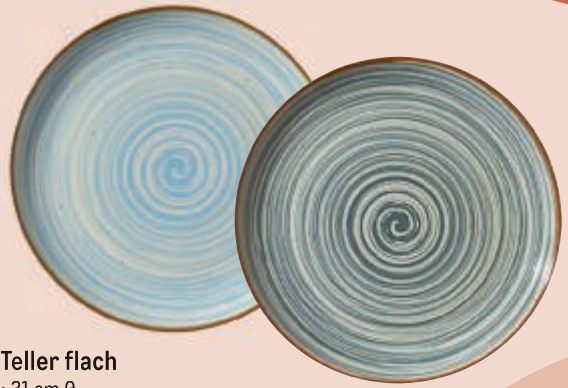
Inhalt 6 Stück**Teller flach**

- 31 cm Ø
- Art.-Nr. 483772 Blau
- Art.-Nr. 483651 Grau

Inhalt 6 Stück**Pastateller** ⁶⁾

- 26 cm Ø
- Art.-Nr. 483793 Blau
- Art.-Nr. 483670 Grau

Inhalt je 6 Stück**Schüssel** ⁶⁾

- 16 cm Ø
- Art.-Nr. 483731 Blau
- Art.-Nr. 483629 Grau

Inhalt 6 Stück**Teller tief
Madleen** ⁷⁾

- 21 cm Ø
- Art.-Nr. 483773 Blau
- Art.-Nr. 483661 Grau

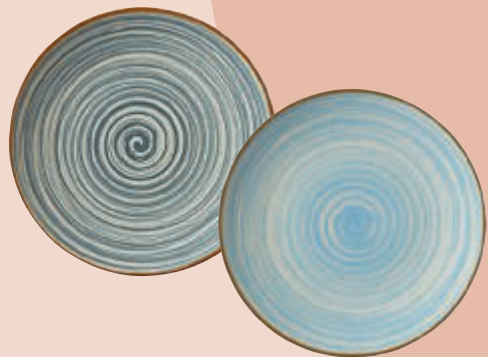
Inhalt je 6 Stück**Dessertteller** ⁶⁾

- 20 cm Ø
- Art.-Nr. 483723 Blau
- Art.-Nr. 82060 Grau

Inhalt 6 Stück



SPÜLMASCHINEN-
GEEIGNET



MIKROWELLEN-
GEEIGNET



Schale ⁶⁾

- 14,5 cm Ø
- Steinzeug
- Art.-Nr. 6318

Inhalt 6 Stück



Teller tief ⁶⁾

- 23 cm Ø
- Steinzeug
- Art.-Nr. 6102

Inhalt 6 Stück



Teller flach ⁶⁾

- 27 cm Ø
- Steinzeug
- Art.-Nr. 6092

Inhalt 6 Stück



Rechteck-Platte ⁶⁾

- 30 x 20 cm
- Steinzeug
- Art.-Nr. 6099

Inhalt 6 Stück

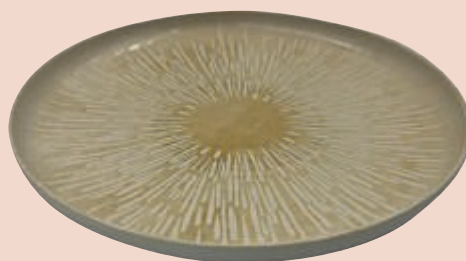

Dessertteller ⁶⁾

- 20 cm Ø
- Steinzeug
- Art.-Nr. 6070

Inhalt 6 Stück



SPÜLMASCHINEN-
GEEIGNET



MIKROWELLEN-
GEEIGNET



STAPELBAR



Platte ⁶⁾

- Maße 25 x 15 cm
- Steinzeug
- Art.-Nr. 527329

Inhalt 6 Stück



Teller ⁶⁾

- 26 cm Ø
- Steinzeug
- Art.-Nr. 527323

Inhalt 6 Stück



Teller tief ⁶⁾

- 27 cm Ø
- Steinzeug
- Art.-Nr. 527325

Inhalt 6 Stück



Dessertteller ⁶⁾

- 20 cm Ø
- Steinzeug
- Art. Nr. 527324

Inhalt 6 Stück



Schale ⁶⁾

- 16 cm Ø
- Steinzeug
- Art.-Nr. 527321

Inhalt 6 Stück





SPÜLMASCHINEN-
GEEIGNET



KRATZFEST



STAPELBAR



LEICHT



ULTRA
STARK



Schale ⁷⁾
· 9 cm
· Art.-Nr. 20724
Inhalt 6 Stück



Schale ⁷⁾
· 9 cm
· Art.-Nr. 20704
Inhalt 6 Stück

Schale ⁷⁾
· 13 cm
· Art.-Nr. 20733
Inhalt 2 Stück

Schale ⁷⁾
· 18 cm
· Art.-Nr. 20754
Inhalt 2 Stück



Schale ⁷⁾
· 18 cm
· Art.-Nr. 20750
Inhalt 2 Stück

Schale ⁷⁾
· 6 cm Ø
· Art.-Nr. 20756
Inhalt 6 Stück

Schale ⁷⁾
· 6 cm Ø
· Art.-Nr. 20757
Inhalt 6 Stück



Tablett ⁷⁾

- GN 1/2
- Maße: 32,5 x 26,5 cm
- Melamin
- Art.-Nr. 163971



Teller ⁷⁾

- 15 cm Ø
- Melamin
- Art.-Nr. 475868

Teller flach ⁷⁾

- 26 cm Ø
- Melamin
- Art.-Nr. 163983

Teller ⁷⁾

- Maße 30 x 25 cm
- 60 ml
- Melamin
- Art.-Nr. 475894



Schale ⁷⁾

- 8,5 cm Ø
- 100 ml
- Melamin
- Art.-Nr. 540939

Schale ⁷⁾

- 16 cm Ø
- 500 ml
- Melamin
- Art.-Nr. 163995

Schale ⁷⁾

- 14,5 x 12,5 cm
- 300 ml
- Melamin
- Art.-Nr. 475885



Teller flach ⁶⁾
 · 27 cm Ø
 · Porzellan, made in Italy
 · Art.-Nr. 448571



Teller flach ⁶⁾
 · 26 cm Ø
 · Porzellan, made in Italy
 · Art.-Nr. 86897

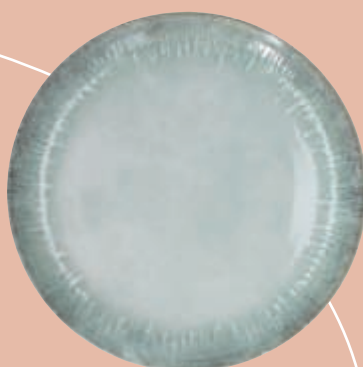

Teller flach ⁶⁾
 · 31 cm Ø
 · Porzellan, made in Italy
 · Art.-Nr. 87642



Teller tief ⁶⁾
 · 20 cm Ø
 · Porzellan, made in Italy
 · Art.-Nr. 87569

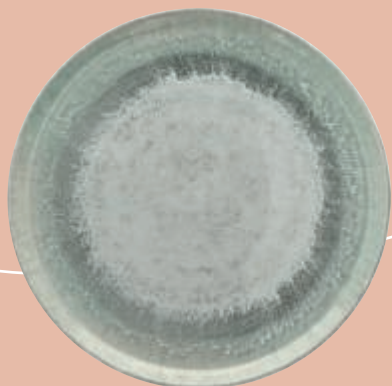

Pizzateller ⁶⁾
 · 33 cm Ø
 · Porzellan, made in Italy
 · Art.-Nr. 87661



Pastateller ⁶⁾
 · 26 cm Ø
 · Porzellan, made in Italy
 · Art.-Nr. 87641



Dessertteller ⁶⁾
 · 20 cm Ø
 · Porzellan, made in Italy
 · Art.-Nr. 87629

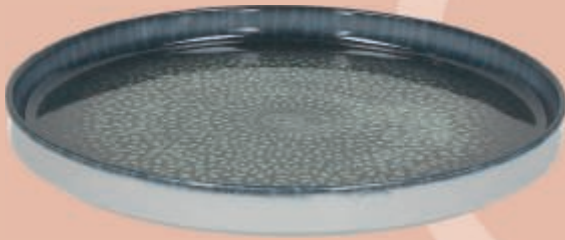

Teller⁶⁾

- 26 cm, oder 27 cm Ø
- Porzellan, made in Italy
- Art.-Nr. 448558

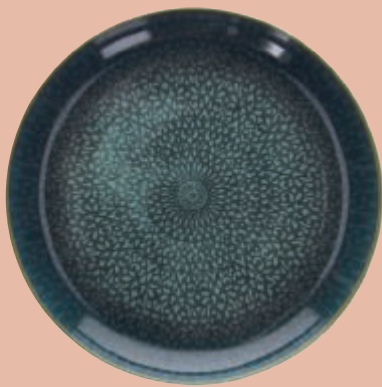

Teller flach⁶⁾

- 31 cm Ø
- Porzellan, made in Italy
- Art.-Nr. 87703



Teller tief⁶⁾

- 20 cm Ø
- Porzellan, made in Italy
- Art.-Nr. 87682



Pizzateller⁶⁾

- 33 cm Ø
- Porzellan, made in Italy
- Art.-Nr. 87794



Pastateller⁶⁾

- 26 cm Ø
- Porzellan, made in Italy
- Art.-Nr. 87690



Dessertteller⁶⁾

- 20 cm Ø
- Porzellan, made in Italy
- Art.-Nr. 87685

BONNA PORZELLAN – QUALITÄT FÜR PROFIS

Ein hochwertiges und langlebiges Gastronomie-Geschirr, das durch extreme Kantenschlagfestigkeit, hohe Kratzbeständigkeit und eine besonders widerstandsfähige Glasur überzeugt. Die robuste Materialzusammensetzung ist spülmaschinen- & mikrowellengeeignet – ideal für den intensiven professionellen Einsatz.



Gourmetschale ⁶⁾

- 16 cm Ø
- Porzellan, verstärkte Kanten
- Spülmaschinen-, mikrowellengeeignet
- Art.-Nr. 529540



Gourmet Teller flach ⁶⁾

- 21 cm Ø
- Porzellan, verstärkte Kanten
- Spülmaschinen-, mikrowellengeeignet
- Art.-Nr. 529526



Teller tief ⁶⁾

- 23 cm Ø
- Porzellan, verstärkte Kanten
- Spülmaschinen-, mikrowellengeeignet
- Art.-Nr. 529538



Gourmet Teller flach ⁶⁾

- 25 cm Ø
- Porzellan, verstärkte Kanten
- Spülmaschinen-, mikrowellengeeignet
- Art.-Nr. 529527



Gourmet Teller flach ⁶⁾

- 27 cm Ø
- Porzellan, verstärkte Kanten
- Spülmaschinen-, mikrowellengeeignet
- Art.-Nr. 529529



Pastateller ⁶⁾

- 28 cm Ø
- Porzellan, verstärkte Kanten
- Spülmaschinen-, mikrowellengeeignet
- Art.-Nr. 529531

WESENTLICHE EIGENSCHAFTEN:

Hohe Robustheit:

Entwickelt für den anspruchsvollen Hotel- und Restaurantalltag und besonders langlebig.

Kantenschlagfestigkeit:

Sehr widerstandsfähig gegen Absplitterungen an den Rändern.

Kratzfeste Glasur:

Die Oberfläche bleibt selbst bei häufigem Gebrauch und vielen Spülgängen dauerhaft glänzend und hygienisch.



Gourmetschale ⁶⁾

- 16 cm Ø
- Porzellan, verstärkte Kanten
- Spülmaschinen-, mikrowellengeeignet
- Art.-Nr. 529551



Teller flach ⁶⁾

- 21 cm Ø
- Porzellan, verstärkte Kanten
- Spülmaschinen-, mikrowellengeeignet
- Art.-Nr. 529542



Teller tief ⁶⁾

- 23 cm Ø
- Porzellan, verstärkte Kanten
- Spülmaschinen-, mikrowellengeeignet
- Art.-Nr. 529550



Gourmet Teller flach ⁶⁾

- 25 cm Ø
- Porzellan, verstärkte Kanten
- Spülmaschinen-, mikrowellengeeignet
- Art.-Nr. 529544



Teller flach ⁶⁾

- 27 cm
- Porzellan, verstärkte Kanten
- Spülmaschinen-, mikrowellengeeignet
- Art.-Nr. 529545



Pastateller ⁶⁾

- 28 cm Ø
- Porzellan, verstärkte Kanten
- Spülmaschinen-, mikrowellengeeignet
- Art.-Nr. 529548



Souffleeform ⁷⁾

- 9 cm Ø
- Steinzeug
- Spülmaschinen-, mikrowellengeeignet
- Art.-Nr. 476963

Inhalt 6 Stück



Souffleeform ⁷⁾

- 9 cm Ø
- Steinzeug
- Spülmaschinen-, mikrowellengeeignet
- Art.-Nr. 476973

Inhalt 6 Stück



Cassolette ⁷⁾

- 12 cm Ø
- Terracotta
- Spülmaschinen-, mikrowellengeeignet
- Art.-Nr. 559082

Inhalt 6 Stück



Cassolette ⁷⁾

- 20 cm Ø
- Terracotta
- Spülmaschinen-, mikrowellengeeignet
- Art.-Nr. 38198

Inhalt 3 Stück



Auflaufform

- 23,5 x 3,5 x 5,5 cm
- Steinzeug
- Spülmaschinen-, mikrowellengeeignet
- Art.-Nr. 995653



Auflaufform ⁷⁾

- 40 x 25 x 8 cm
- Steinzeug
- Spülmaschinen-, mikrowellengeeignet
- Art.-Nr. 995929



Auflaufform ⁷⁾

- 40 x 25 x 8 cm
- Steinzeug
- Spülmaschinen-, mikrowellengeeignet
- Art.-Nr. 476929



Auflaufform

- „Appolia“ ⁶⁾
- 22 x 13 cm
 - Keramik
 - Spülmaschinen-, mikrowellengeeignet
 - Art.-Nr. 495831



Löffel⁷⁾

- Porzellan
- Spülmaschinen-, mikrowellengeeignet
- Art.-Nr. 889235

Inhalt je 6 Stück



Tapas Pfännchen⁷⁾

- Porzellan
- Spülmaschinen-, mikrowellengeeignet
- 9,5 cm Ø
- Art.-Nr. 889236

Inhalt je 6 Stück



Cabaret Platte 3-geteilt⁷⁾

- Porzellan
- Spülmaschinen-, mikrowellengeeignet
- 27,5 x 9 cm
- Art.-Nr. 889237

je 2er Set



Boot⁷⁾

- Porzellan
- Spülmaschinen-, mikrowellengeeignet
- 9 x 6 cm
- Art.-Nr. 176910

Inhalt je 6 Stück



Schale⁶⁾

- Porzellan
- Spülmaschinen-, mikrowellengeeignet
- 9 cm
- Art.-Nr. 31640

Inhalt je 6 Stück



Triangel⁷⁾

- Porzellan
- Spülmaschinen-, mikrowellengeeignet
- 10,5 cm
- Art.-Nr. 889231

Inhalt je 6 Stück



Schale⁷⁾

- Porzellan
- Spülmaschinen-, mikrowellengeeignet
- Ø 7,5 cm
- Art.-Nr. 889227

Inhalt je 6 Stück



Schale⁷⁾

- Porzellan
- Spülmaschinen-, mikrowellengeeignet
- 6 cm
- Art.-Nr. 889226

Inhalt je 6 Stück

6) Bei Metro Gastro nicht erhältlich.

7) Bei Metro Gastro nicht erhältlich. Online bestellbar auf metro.de. Ein Angebot der METRO Markets GmbH.



SPÜLMASCHINENGEEIGNET

Artikel werden in professionellen und Haushaltsgeschirrspülern getestet, um die Haltbarkeit für den professionellen Einsatz zu gewährleisten.



BACKOFENGEEIGNET

Test von mind. 1 Stunde auf Wärmebeständigkeit von 220°C.



MIKROWELLEN- GEEIGNET

Keine Erhitzung über 56°C in der Mikrowelle.



STAPELBAR

Damit mindestens 10 Teller gestapelt werden können, kommt es auf die Form und die sorgfältige Polierung des Tellerbodens an – so werden Kratzer auf darunterliegenden Tellern vermieden.



KRATZFEST

Kratzfestigkeit ist ein wichtiger Faktor für die Haltbarkeit von Tellern. Sie wird durch die Qualität der Glasur bestimmt und anhand der Tiefe und Breite von Kratzern nach Belastung gemessen.



TEMPERATURSCHOCK- BESTÄNDIGKEIT

Die Temperaturschockbeständigkeit beschreibt, wie gut keramisches Material plötzliche Temperaturwechsel von heiß zu kalt ohne Risse übersteht – etwa wenn heiße Teller direkt für kalte Speisen verwendet werden.



VERSTÄRKTER RAND

Einige Teller sind mit einem verstärkten Rand ausgestattet, um den empfindlichsten Teil des Tellers im professionellen Einsatz zu schützen.



LEICHT

Die leichte Profi-Platte ist einfach zu handhaben und zu transportieren – und dabei stoßfest sowie widerstandsfähig gegen tägliche Abnutzung.



ULTRA STARK

Unsere ultrastarke Platte ist besonders absplitterfest und langlebig – konzipiert für hohe Belastung, Stöße, Hitze und tägliche Abnutzung.



NACHKAUFGARANTIE

Für eine bessere Planungssicherheit: Gekennzeichnete Artikel können mindestens 5 Jahre nach dem Kauf problemlos nachbestellt werden – das garantieren wir.



GLÄSERSERIEN SODALIME

Das leichte Glas überzeugt durch Kelchform und Höhe, die für Stabilität sorgen. Ideal für den intensiven Einsatz – stilvoll und funktional zugleich.



SODALIME



Sektglas ⁷⁾

- Geeicht 0,1 l
- Art.-Nr. 599376

Inhalt 12 Stück



Ballonglas

- Geeicht 0,2 l
- Art.-Nr. 599192

Inhalt 12 Stück



**Gastrobox
Sektglas ⁶⁾**

- 0,1 l geeicht
- Spülmaschinene geeignet
- Art.-Nr. 1707

Inhalt 18 Stück



**Dina
Trinkglas ⁷⁾**

- 44 cl
- Spülmaschinene geeignet
- Art.-Nr. 528498

Inhalt 6 Stück



**Dina
Sektglas ⁶⁾**

- 0,1 l geeicht
- Spülmaschinene geeignet
- Art.-Nr. 49022

Inhalt 6 Stück



**Gastrobox
Weißweinglas ⁶⁾**

- 0,2 l geeicht
- Spülmaschinene geeignet
- Art.-Nr. 1706

Inhalt 18 Stück



**Dina
Rotweinglas**

- 0,2 l geeicht
- Spülmaschinene geeignet
- Art.-Nr. 49019

Inhalt 6 Stück



**Dina
Weinglas ⁶⁾**

- 0,2 l geeicht
- Spülmaschinene geeignet
- Art.-Nr. 49014

Inhalt 6 Stück



**Gastrobox
Rotweinglas ⁶⁾**

- 0,2 l geeicht
- Spülmaschinene geeignet
- Art.-Nr. 1695

Inhalt 18 Stück



2) Auf diese Serie bieten wir Ihnen den Service des Nachkaufs an. Je nach obiger Kennzeichnung können Sie die Serie drei, fünf oder zehn Jahre, gültig ab dem Rechnungsdatum, bei uns nachkaufen. Auch wenn die Serie nicht mehr im Markt platziert sein sollte, bestellen wir diese gerne für sie nach.

6) Bei Metro Gastro nicht erhältlich.

7) Bei Metro Gastro nicht erhältlich. Online bestellbar auf metro.de. Ein Angebot der METRO Markets GmbH.

GLÄSER

GLÄSERSERIEN SODALIME

Die perfekte Kombination aus
Eleganz und Funktionalität.



CARRE



Wasserglas ⁷⁾

- 370 ml
- Art.-Nr. 971964

Inhalt 6 Stück



Sektglas ⁷⁾

- 0,1 l geeicht
- Art.-Nr. 25288

Inhalt 6 Stück



Weißweinglas ⁷⁾

- 0,2 l geeicht
- Art.-Nr. 25257

Inhalt 6 Stück



Roseweinglas ⁷⁾

- 0,2 l geeicht
- Art.-Nr. 25286

Inhalt 6 Stück



Rotweinglas ⁷⁾

- 0,1 l und 0,2 l geeicht
- Art.-Nr. 25294

Inhalt 6 Stück



Burgunderglas ⁷⁾

- 0,1 l + 0,2 l geeicht
- Art.-Nr. 25293

Inhalt 6 Stück

²⁾ Auf diese Serie bieten wir Ihnen den Service des Nachkaufs an. Je nach obiger Kennzeichnung können Sie die Serie drei, fünf oder zehn Jahre, gültig ab dem Rechnungsdatum, bei uns nachkaufen. Auch wenn die Serie nicht mehr im Markt platziert sein sollte, bestellen wir diese gerne für sie nach.

⁷⁾ In den Metro Gastro Märkten nur online bestellbar



Sektglas⁷⁾

- 0,1 l geeicht
- Art.-Nr. 25339

Inhalt 6 Stück



Weißweinglas⁷⁾

- 0,1 + 0,2 l, doppelt geeicht
- Art.-Nr. 25340

Inhalt 6 Stück



Burgunderglas⁷⁾

- 0,1 + 0,2 l, doppelt geeicht
- Art.-Nr. 25317

Inhalt 6 Stück



Rotweinglas⁷⁾

- 0,1 + 0,2 l, doppelt geeicht
- Art.-Nr. 25318

Inhalt 6 Stück

GALANO



Trinkglas⁷⁾

- 420 ml
- Spülmaschinengeeignet
- Art.-Nr. 21006

Inhalt 6 Stück



Weißweinglas⁷⁾

- 0,2 l geeicht
- Spülmaschinengeeignet
- Art.-Nr. 20977

Inhalt 6 Stück



Sektglas⁷⁾

- 0,1 l geeicht
- Spülmaschinengeeignet
- Art.-Nr. 20979

Inhalt 6 Stück



Rotweinglas⁷⁾

- 0,2 l, geeicht
- Spülmaschinengeeignet
- Art.-Nr. 20974

Inhalt 6 Stück

GLÄSERSERIEN CRYSTALLINE

Kristallglas: brillant, robust, langlebig, kratzfest, elegant und mit angenehmem Klirrklang. Eichgläser für den Gastronomie-Bedarf erhältlich.



KRISTALLGLAS



BRILLANTE
KLARHEIT



KRISTALLKLANG



LANGLEBIG



AVEIRO



Wasserglas ⁷⁾

- 350 ml
- Aus bleifreiem Kristallglas
- Hohe Bruchresistenz, spülmaschinengeeignet
- Art.-Nr. 983692

Inhalt 6 Stück



Longdrinkglas ⁷⁾

- 390 ml
- Aus bleifreiem Kristallglas
- Hohe Bruchresistenz, spülmaschinengeeignet
- Art.-Nr. 985412

Inhalt 6 Stück



Sektglas ⁷⁾

- 0,1 l geeicht
- Aus bleifreiem Kristallglas
- Hohe Bruchresistenz, spülmaschinengeeignet
- Art.-Nr. 985415

Inhalt 6 Stück



Weißweinglas ⁷⁾

- 0,2 l geeicht
- Aus bleifreiem Kristallglas
- Hohe Bruchresistenz, spülmaschinengeeignet
- Art.-Nr. 985418

Inhalt 6 Stück



Burgunderglas ⁷⁾

- 0,2 l geeicht
- Aus bleifreiem Kristallglas
- Hohe Bruchresistenz, spülmaschinengeeignet
- Art.-Nr. 983240

Inhalt 6 Stück



Rotweinglas ⁷⁾

- 0,2 l geeicht
- Aus bleifreiem Kristallglas
- Hohe Bruchresistenz, spülmaschinengeeignet
- Art.-Nr. 976939

Inhalt 6 Stück

MONTESE



Burgunderglas ⁷⁾

- 0,25 l geeicht
- Aus bleifreiem Kristallglas
- Hohe Bruchresistenz, spülmaschinengeeignet
- Art.-Nr. 18320

Inhalt 6 Stück



Rotweinglas ⁷⁾

- 0,15 + 0,25 l geeicht
- Aus bleifreiem Kristallglas
- Hohe Bruchresistenz, spülmaschinengeeignet
- Art.-Nr. 533552

Inhalt 6 Stück



Weißweinglas ⁷⁾

- 0,1 + 0,2 l geeicht
- Spülmaschinengeeignet
- Aus bleifreiem Kristallglas
- Art.-Nr. 533548

Inhalt 6 Stück



Sektglas ⁷⁾

- 0,1 l
- Aus bleifreiem Kristallglas
- Hohe Bruchresistenz, spülmaschinengeeignet
- Art.-Nr. 18329

Inhalt 6 Stück

BELLAGIO



Trinkglas ⁷⁾

- 38 cl
- Aus bleifreiem Kristallglas
- Spülmaschinengeeignet
- Art.-Nr. 15636

Inhalt 6 Stück



Sektglas ⁷⁾

- 0,1 l geeicht
- Aus bleifreiem Kristallglas
- Spülmaschinengeeignet
- Art.-Nr. 15621

Inhalt 6 Stück



Weißweinglas ⁷⁾

- 0,2 l geeicht
- Aus bleifreiem Kristallglas
- Spülmaschinengeeignet
- Art.-Nr. 15628

Inhalt 6 Stück



Rotweinglas ⁷⁾

- 0,2 l geeicht
- Aus bleifreiem Kristallglas
- Spülmaschinengeeignet
- Art.-Nr. 15635

Inhalt 6 Stück



Cabernet-Glas ⁶⁾
 · 0,2 l geeicht
 · TRITAN®PROTECT-Kristallglas
 · Spülmaschinengeeignet
 · Art.-Nr. 392722
Inhalt 6 Stück



Sauvignon-Glas ⁶⁾
 · 0,2 l geeicht
 · TRITAN®PROTECT-Kristallglas
 · Spülmaschinengeeignet
 · Art.-Nr. 392716
Inhalt 6 Stück



Sekt-Glas ⁶⁾
 · 0,1 l geeicht
 · TRITAN®PROTECT-Kristallglas
 · Spülmaschinengeeignet
 · Art.-Nr. 392726
Inhalt 6 Stück



Riesling-Glas ⁶⁾
 · 0,1 l geeicht
 · TRITAN®PROTECT-Kristallglas
 · Spülmaschinengeeignet
 · Art.-Nr. 392724
Inhalt 6 Stück



Bordeaux-Glas ⁶⁾
 · 0,2 l geeicht
 · TRITAN®PROTECT-Kristallglas
 · Spülmaschinengeeignet
 · Art.-Nr. 474882
Inhalt 6 Stück



Sekt-Glas ⁶⁾
 · 0,1 l geeicht
 · TRITAN®PROTECT-Kristallglas
 · Spülmaschinengeeignet
 · Art.-Nr. 449069
Inhalt 6 Stück



Wein-Glas ⁶⁾
 · 0,2 l geeicht
 · TRITAN®PROTECT-Kristallglas
 · Spülmaschinengeeignet
 · Art.-Nr. 449098
Inhalt 6 Stück



Wein-Glas ⁶⁾
 · 0,2 l geeicht
 · TRITAN®PROTECT-Kristallglas
 · Spülmaschinengeeignet
 · Art.-Nr. 449111
Inhalt 6 Stück



rastal

Weißweinglas Piacenza

- 0,1 l geeicht
- Spülmaschinengeeignet
- Art.-Nr. 135778

Inhalt 6 Stück



Champagnerglas Vinova⁶⁾

- 280 ml
- Kristallglas, spülmaschinengeeignet
- Brillant und klar, erhöhte Bruchfestigkeit
- Art.-Nr. 883736

Inhalt 4 Stück



Weißweinglas Vinova⁶⁾

- 380 ml
- Kristallglas, spülmaschinengeeignet
- Brillant und klar, erhöhte Bruchfestigkeit
- Art.-Nr. 883740

Inhalt 4 Stück



rastal

Rotweinglas Piacenza

- 0,2 l, geeicht
- Spülmaschinengeeignet
- Art.-Nr. 135779

Inhalt 6 Stück



Rotweinglas Vinova⁶⁾

- 550 ml
- Kristallglas, spülmaschinengeeignet
- Brillant und klar, erhöhte Bruchfestigkeit
- Art.-Nr. 883739

Inhalt 4 Stück



Rotwein Ballonglas Vinova⁶⁾

- 840 ml
- Kristallglas, spülmaschinengeeignet
- Brillant und klar, erhöhte Bruchfestigkeit
- Art.-Nr. 883737

Inhalt 4 Stück



rastal

Grappaglas Piacenza

- 0,2 + 0,4 l geeicht
- Spülmaschinengeeignet
- Art.-Nr. 505014

Inhalt 6 Stück



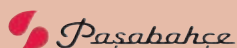

Longdrink-Glas Casablanca⁶⁾

- 0,2 l, 0,3 l oder 0,4 l geeicht
- Spülmaschinengeeignet
- Art.-Nr. 449280/449264/449282

12er-Karton



Coca Cola Gläser

- 0,2 l⁶⁾, 0,3 l⁶⁾ oder 0,4 l⁷⁾ geeicht
- Spülmaschinengeeignet
- Art.-Nr. 623915/623914/623913

6er-Karton



Whiskybecher Arosa

- 16 cl
- Spülmaschinengeeignet
- Art.-Nr. 324832

6er-Karton



Longdrink oder Whiskyglas „Noblesse“⁷⁾

- Kristallglas, erhöhte Bruchfestigkeit
- Spülmaschinengeeignet
- Art.-Nr. 777843

4er-Karton



Longdrink oder Whiskyglas „Bossa Nova“⁶⁾

- Kristallglas, erhöhte Bruchfestigkeit
- Spülmaschinengeeignet
- Art.-Nr. 37155/37180

4er-Karton



Single Old Fashion „ Noblesse“ oder „Bossa Nova“⁷⁾

- Kristallglas, erhöhte Bruchfestigkeit
- Spülmaschinenfest
- Art.-Nr. 553187/37198

4er-Karton



Biertulpe ⁶⁾

- 0,3 l oder 0,4 l geeicht
- Spülmaschinengeeignet
- Art.-Nr. 71801/71802

Inhalt je 6 Stück



Willybecher

- 0,2 l, 0,3 l, 0,4 l oder 0,5 l geeicht
- Spülmaschinengeeignet
- Art.-Nr. 463193/994314/127659/996125

Inhalt je 12 Stück



Bierkrug ⁷⁾

- 0,5 l oder 1 l geeicht
- Spülmaschinengeeignet
- Art.-Nr. 525432

Inhalt je 6 Stück



Kölnerstange ⁶⁾

- 0,2 l geeicht
- Spülmaschinengeeignet
- Art.-Nr. 22859

Inhalt je 12 Stück



ONLINE KAUFEN: METRO.DE

NOCH MEHR GLÄSER FÜR JEDEN ANLASS ENTDECKEN

JETZT BESTELLEN

Ein Angebot der METRO Markets GmbH.

TUMBLER/ LONGDRINK/ WHISKEY



LARIO



Longdrink-Glas ⁷⁾

- 220 ml
- Glas, schwerer Boden
- Spülmaschinengeeignet
- Art.-Nr. 344425

Inhalt 12 Stück

Longdrink-Glas ⁶⁾

- 290 ml
- Glas, schwerer Boden
- Spülmaschinengeeignet
- Art.-Nr. 977377

Inhalt 12 Stück

Longdrink-Glas ⁶⁾

- 330 ml
- Glas, schwerer Boden
- Spülmaschinengeeignet
- Art.-Nr. 977376

Inhalt 12 Stück

Whisky-Glas ⁶⁾

- 300 ml
- Glas, schwerer Boden
- Spülmaschinengeeignet
- Art.-Nr. 977375

Inhalt 12 Stück



BASIC



Longdrink-Glas ⁷⁾

- 200 ml, geeicht
- Spülmaschinengeeignet
- Art.-Nr. 393139

Inhalt 6 Stück

Longdrink-Glas

- 270 ml
- Spülmaschinengeeignet
- Art.-Nr. 511012

Inhalt 6 Stück

Whisky-Glas ⁷⁾

- 200 ml, geeicht
- Spülmaschinengeeignet
- Art.-Nr. 511013

Inhalt 6 Stück

Whisky-Glas ⁷⁾

- 270 ml
- Spülmaschinengeeignet
- Art.-Nr. 511014

Inhalt 6 Stück

2) Auf diese Serie bieten wir Ihnen den Service des Nachkaufs an. Je nach obiger Kennzeichnung können Sie die Serie drei, fünf oder zehn Jahre, gültig ab dem Rechnungsdatum, bei uns nachkaufen. Auch wenn die Serie nicht mehr im Markt platziert sein sollte, bestellen wir diese gerne für Sie nach.

6) Bei Metro Gastro nicht erhältlich.

7) Bei Metro Gastro nicht erhältlich. Online bestellbar auf metro.de. Ein Angebot der METRO Markets GmbH.



Trinkglas⁷⁾

- 160 ml
- Spülmaschinengeeignet
- Gehärtetes Glas, stapelbar
- Art.-Nr. 971671

Inhalt 6 Stück



Trinkglas⁷⁾

- 260 ml
- Spülmaschinengeeignet
- Gehärtetes Glas, stapelbar
- Art.-Nr. 971670

Inhalt 6 Stück



Trinkglas⁷⁾

- 350 ml
- Spülmaschinengeeignet
- Gehärtetes Glas, stapelbar
- Art.-Nr. 971668

Inhalt 6 Stück



Trinkglas⁷⁾

- 410 ml
- Gehärtetes Glas, stapelbar
- Spülmaschinengeeignet
- Art.-Nr. 971664

Inhalt 6 Stück



Trinkglas⁷⁾

- 470 ml
- Spülmaschinengeeignet
- Gehärtetes Glas, stapelbar
- Art.-Nr. 971666

Inhalt 6 Stück



Trinkglas⁶⁾

- 650 ml
- Spülmaschinengeeignet
- Gehärtetes Glas, stapelbar
- Art.-Nr. 66975

Inhalt 6 Stück

HELENA



Trinkglas „Helena“⁶⁾

- 210 ml, 360 ml
- gehärtet
- Art.-Nr. 610026 210 ml
- Art.-Nr. 610028 360 ml

Inhalt 12 Stück



2) Auf diese Serie bieten wir Ihnen den Service des Nachkaufs an. Je nach obiger Kennzeichnung können Sie die Serie drei, fünf oder zehn Jahre, gültig ab dem Rechnungsdatum, bei uns nachkaufen. Auch wenn die Serie nicht mehr im Markt platziert sein sollte, bestellen wir diese gerne für sie nach.

6) Bei Metro Gastro nicht erhältlich.

7) In den Metro Gastro Märkten nur online bestellbar

COCKTAIL- GLÄSER



METRO

PROFESSIONAL



Cocktailglas ⁷⁾

- 440 ml
 - Spülmaschinengeeignet
- Inhalt 6 Stück**



Spritz-Glas ⁷⁾

- 600 ml
- Inhalt 6 Stück**



Longdrink-Glas-Mirano ⁷⁾

- 350 ml
 - Spülmaschinengeeignet
 - Hohe Durchsichtigkeit und Haltbarkeit
- Inhalt 6 Stück**



Margarita-Glas ⁷⁾

- 300 ml
- Inhalt 6 Stück**



Moscow Mule Becher ⁷⁾

- Oberfläche: Diamond
- Inhalt: ca. 566 ml
- Spülmaschinengeeignet



Whisky-Glas Mirano ⁶⁾

- 330 ml
 - Spülmaschinengeeignet
 - Hohe Durchsichtigkeit und Haltbarkeit
- Inhalt 6 Stück**



GEHÄRTETES GLAS

Durch gezielte Veränderung der Zusammensetzung im Härtingsprozess erhält das Glas erhöhte Festigkeit, Haltbarkeit und Kratzresistenz. Im Bruchfall zerfällt es in viele kleine, stumpfe Stücke.



KRISTALLGLAS

Kristallglas weist im Vergleich zum herkömmlichen Kalknatronglas eine höhere Festigkeit und Optik auf. Kristallglas zeichnet sich durch hohe Transparenz und brillante Klarheit aus.



BRILLANTE KLARHEIT

Kristallglas zeichnet sich durch hohe Transparenz und brillante Klarheit aus.



KRISTALLKLANG

Hochwertige Kristallgläser haben einen langen und besonders angenehmen Klirrklang.



LANGLEBIG

Das Material Kristallglas ist langlebiger und kratzfester als Standardglas.



NACHKAUFSERVICE

Für eine bessere Planungssicherheit: Gekennzeichnete Artikel können mindestens 5 Jahre nach dem Kauf problemlos nachbestellt werden – das garantieren wir.

Das Sortiment umfasst funktionales und formschönes Besteck für den professionellen Einsatz – darunter Menügabeln, Löffel, Kaffeelöffel, Kuchengabeln, Fisch- und Stekmesser sowie diverse weitere Artikel in unterschiedlichen Serien und Ausführungen.



Besteckserie Larissa

- Edelstahl 18/10, Menümesser 13/0
- Korrosionsbeständigkeit und Hochglanzpolitur
- Spülmaschinengeeignet
- Art.-Nr. 11793/11812/11835/11832/11795/11837/11791

Z.B. Kaffeelöffel (Inhalt 12 Stück)



Besteckserie Baguette ⁷⁾

- Edelstahl 18/10, Menümesser 13/0
- Korrosionsbeständigkeit und Hochglanzpolitur
- Spülmaschinengeeignet
- Art.-Nr. 6357/6349/6352/6440/6346/16261

Z.B. Stekmesser (12 Stück)



Besteckserie Vento ⁷⁾

- Edelstahl 18/10, Menümesser 13/0
- Korrosionsbeständigkeit und Hochglanzpolitur
- Spülmaschinengeeignet
- Art.-Nr. 11743/11754/11768/11758/11734/11701

Z.B. Kuchengabel (12 Stück)



Edelstahl überzeugt durch Robustheit, Pflegeleichtigkeit und Rostbeständigkeit und steht für Qualität und Langlebigkeit im professionellen Einsatz.



Menügabel
(12 Stück)



Menümesser
(12 Stück)



Menüöffel
(12 Stück)



Kuchengabel
(12 Stück)



Kaffeelöffel
(12 Stück)



Mokkalöffel
(12 Stück)

Besteckserie Star ⁷⁾

- Edelstahl 18/10, Menümesser 13/0
- Materialstärke: 2,5 mm
- Spülmaschineneignet und korrosionsbeständig
- Art.-Nr. 6451/6464/6441/6442/6457/6458

Z.B. Menügabel (12 Stück)



Menügabel
(12 Stück)



Menümesser
(12 Stück)



Menüöffel
(12 Stück)



Kaffeelöffel
(12 Stück)

Besteckserie Salerno ⁷⁾

- Edelstahl 18/0, Menümesser 13/0
- Spülmaschineneignet
- Spiegel-Finish
- Art.-Nr. 510835/510839/510847/510862/510863/510890

Z.B. Menügabel (12 Stück)

BESTECK

ARTIKELVARIANTEN
zu abweichenden Preisen

TRAMONTINA

Quadratseite 119

Besteck-Serie „Tramontina“⁶⁾

- Mit Echtholzgriff und hochwertigem Klingenstahl
- Spülmaschinengeeignet
- Z.B. Steak-/Pizzamesser

Je 6er-Pack



BECKMANN & ROMMERSKIRCHEN

Besteck-Serie „Breslau“⁶⁾

- Edelstahl 18/0, Messer 13/0
- Spülmaschinengeeignet
- Art.-Nr. 339518/765633/790064/339517/339519/339523/765341

Z.B. Menügabel (30 Stück)



BECKMANN & ROMMERSKIRCHEN

Besteck-Serie „Paris“⁶⁾

- Edelstahl 18/0, Messer 13/0
- Spülmaschinengeeignet
- Art.-Nr. 487302/487304/487306/487308/487310/427293

Z.B. Menümesser (15 Stück)





Besteck-Serie Scandinavia

- 18/0 Edelstahl rostfrei
- Aus Chromstahl
- Spülmaschinengeeignet
- Art.-Nr. 940782/940787/940784/
940758/940790/940759/940763

Z.B. Kaffeelöffel (24 Stück)



Menüöffel
(12 Stück)

Menügabel
(12 Stück)

Menümesser
(12 Stück)

Kuchengabel
(12 Stück)

Kaffeelöffel
(24 Stück)

Mokkalöffel
(24 Stück)



Besteckserie Verona ⁷⁾

- 18/0 Edelstahl rostfrei
- Aus Chromstahl
- Spülmaschinengeeignet
- Art.-Nr. 6467/6468/6471/
6485/6487/6477

Z.B. Kaffeelöffel (12 Stück)



Menüöffel
(12 Stück)

Menügabel
(12 Stück)

Menümesser
(12 Stück)

Kuchengabel
(12 Stück)

Kaffeelöffel
(12 Stück)

Mokkalöffel
(12 Stück)

ONLINE KAUFEN: METRO.DE
EINE GROSSE AUSWAHL AN BESTECK ENTDECKEN

JETZT BESTELLEN

Ein Angebot der METRO Markets GmbH.

⁷⁾ Bei Metro Gastro nicht erhältlich. Online bestellbar auf metro.de. Ein Angebot der METRO Markets GmbH.



Zuckerspender ⁷⁾

- Glas/Edelstahl
- Höhe 12,5 cm
- Art.-Nr. 383128

Inhalt 6 Stück



Salz und Pfefferstreuer-Set ⁷⁾

- Glas
- Höhe 6,7 cm
- Art.-Nr. 752817



Menagen-Set ⁶⁾

- Edelstahl/Glas
- Höhe 21 cm
- Für Essig, Öl, Salz, Pfeffer
- Art.-Nr. 31907



Menagen-Set ⁶⁾

- Acryl/Edelstahl
- Höhe 18,4 cm
- Für Essig, Öl, Salz, Pfeffer und Zahnstocher
- Art.-Nr. 888844



Salz & Pfeffermühle ⁷⁾

- Acryl/Edelstahl
- Höhe 11 cm/13,5 cm
- Art.-Nr. 32549 (11 cm)
- Art.-Nr. 32526 (13 cm)



Salz & Pfeffermühle ⁶⁾

- Aluminium/Holz
- Keramikmahlwerk
- Höhe 18 cm
- Art.-Nr. 22300



Salz & Pfeffermühle ⁷⁾

- Acryl/Edelstahl
- Höhe 22 cm
- Art.-Nr. 335818



Salz & Pfeffermühle ⁷⁾

- Holz/Edelstahl
- Keramikmahlwerk
- Höhe 19 cm
- Art.-Nr. 888839





PEUGEOT steht für Gewürzmühlen in Profiqualität. Köche weltweit setzen auf das präzise Mahlwerk für unvergleichliche Aromen. Stilvolles Design macht Peugeot zur ersten Wahl für Gastronomie und Hotellerie.



Pfeffermühle Paris ⁷⁾

- Höhe 15 cm
- u>Select-System an der Basis mit 6 präzisen Einstellungen für individuelles Mahlen nach Geschmack
- 25-jährige Mahlwerksgarantie
- Art.-Nr. 534481



Salz- & Pfeffermühle Line ⁷⁾

- Höhe 12 cm
- Einstellung des gewünschten Mahlgrades
- 25-jährige Mahlwerksgarantie
- Art.-Nr. 53851/53852



Salz- & Pfeffermühle Toul ⁷⁾

- Höhe 11 cm
- Einstellung des gewünschten Mahlgrades
- 25-jährige Mahlwerksgarantie
- Art.-Nr. 873114/476492



Salz- & Pfeffermühle Paris ⁷⁾

- Höhe 18 cm
- u>Select-System an der Basis mit 6 präzisen Einstellungen für individuelles Mahlen nach Geschmack
- 25-jährige Mahlwerksgarantie
- Art.-Nr. 53854/468314



Mühlen-Set 2tlg. „Tahiti Duo“ ⁷⁾

- Höhe 15 cm
- Salz- und Pfeffermühle aus hochwertigem Buchenholz
- Stufenlose Mahlgradeinstellung
- 25-jährige Mahlwerksgarantie
- Art.-Nr. 731699



Salz- & Pfeffermühle Toul ⁷⁾

- Höhe 16 cm
- Einstellung des gewünschten Mahlgrades
- 25-jährige Mahlwerksgarantie
- Art.-Nr. 873108/873111



Espresso Glas ⁶⁾

- Borosilikatglas
- Spülmaschinengeeignet
- Doppelwandglas 57 ml
- Art.-Nr. 361188

je 2-er Pack



Kaffee Glas ⁶⁾

- Borosilikatglas
- Spülmaschinengeeignet
- Doppelwandglas 230 ml
- Art.-Nr. 361174

je 2-er Pack



Latte Macchiato Glas ⁶⁾

- Borosilikatglas
- Spülmaschinengeeignet
- Doppelwand 340 ml
- Art.-Nr. 361173

je 2-er Pack



Espressotassen-Set ⁶⁾

- Porzellan, 80 ml
- Spülmaschinen-, mikrowellengeeignet
- Set bestehend aus: je 2 Tassen und 2 Tellern
- Art.-Nr. 977730

4-teilig



Cappuccinotasse mit Untertasse ⁷⁾

- Porzellan, 200 ml
- Spülmaschinen-, mikrowellengeeignet
- Set bestehend aus: je 2 Tassen und 2 Tellern
- Art.-Nr. 963838

4-teilig



Jumbotassen-Set ⁶⁾

- Porzellan, 330 ml
- Spülmaschinen-, mikrowellengeeignet
- Set bestehend aus: je 2 Tassen und 2 Tellern
- Art.-Nr. 952703



Espressoglas Noblesse ⁶⁾

- Kristallglas
- Spülmaschinengeeignet
- 90 ml
- Art.-Nr. 44507

2-teilig



Kaffeebecher Noblesse ⁷⁾

- Kristallglas
- Spülmaschinengeeignet
- 347 ml
- Art.-Nr. 44511



Latte Macchiato Glas Noblesse ⁶⁾

- Kristallglas
- Spülmaschinengeeignet
- 350 ml
- Art.-Nr. 44514

2-teilig



Glasbecher ⁷⁾

- 0,2 l geeicht
- Spülmaschinengeeignet
- Gehärtetes Glas
- Art.-Nr. 26563

Inhalt 6 Stück



Irish Coffee ⁶⁾

- 240 ml
- Spülmaschinengeeignet
- Art.-Nr. 50389

Inhalt 6 Stück



Universalkanne ⁷⁾

- Edelstahl
- Spülmaschinengeeignet
- In verschiedenen Größen: 0,35 l, 0,6 l, 0,8 l, 1,0 l oder 1,3 l
- Art.-Nr. 473673/473671/473653/473655



Tarrington House

TH Isolierkanne 1 l ⁷⁾

- Geeignet für Heiß- und Kaltgetränke
- Druckknopf für einfache Bedienung
- Art.-Nr. 889163



Isolierkanne

- In verschiedenen Größen: 1,0 l, 1,5 l oder 2,0 l
- Art.-Nr. 890630



Getränkespender

- Edelstahl rostfrei 18/10
- Integrierter Zapfhahn
- In verschiedenen Größen: 1,9 l, 3,0 l oder 5,0 l ⁷⁾
- Art.-Nr. 890637



ONLINE KAUFEN: METRO.DE

ALLES RUND UM DAS THEMA CAFÉ ENTDECKEN

Ein Angebot der METRO Markets GmbH

JETZT BESTELLEN

VORRATSBEHÄLTER



Schraubglas mit Deckel ⁶⁾

- 230 ml
- Sturzform - besonders gut zur Abfüllung geeignet
- Spülmaschinengeeignet und hitzebeständig
- Art.-Nr. 64007

36er-Pack



Schraubglas mit Deckel ⁶⁾

- 435 ml
- Sturzform - besonders gut zur Abfüllung geeignet
- Spülmaschinengeeignet und hitzebeständig
- Art.-Nr. 64006

16er-Pack



Deeptwist mit Deckel ⁶⁾

- 130 ml
- Spülmaschinengeeignet und hitzebeständig
- Art.-Nr. 64010

33er-Pack



Deeptwist mit Deckel ⁶⁾

- 220 ml
- Spülmaschinengeeignet und hitzebeständig
- Art.-Nr. 64008

25er-Pack

Gradhalsflasche ⁶⁾

- 250 ml
- Spülmaschinengeeignet
- Hitzebeständig
- Mit Deckel
- Art.-Nr. 65392

12er-Pack



Gradhalsflasche ⁶⁾

- 1 l
- Spülmaschinengeeignet
- Hitzebeständig
- Mit Deckel
- Art.-Nr. 64022

6er-Pack





ARTIKELVARIANTEN
zu abweichenden Preisen

WECKGLÄSER



Ministurzglas 7)

- 80 ml
- Spülmaschinen-, mikrowellengeeignet
- Temperaturbeständig bis 200 Grad
- Hohe Schlagfestigkeit
- Art.-Nr. 437822

je 12er-Pack

Ministurzglas 7)

- 160 ml
- Spülmaschinen-, mikrowellengeeignet
- Temperaturbeständig bis 200 Grad
- Hohe Schlagfestigkeit
- Art.-Nr. 437824

je 12er-Pack

ARTIKELVARIANTEN
zu abweichenden Preisen



Tulpenglas 7)

- 220 ml
- Spülmaschinen-, mikrowellengeeignet
- Temperaturbeständig bis 200 Grad
- Hohe Schlagfestigkeit
- Art.-Nr. 437825

je 12er-Pack

Tulpenglas 6)

- 580 ml
- Spülmaschinen-, mikrowellengeeignet
- Temperaturbeständig bis 200 Grad
- Hohe Schlagfestigkeit
- Art.-Nr. 64540

je 8er-Pack



Glasdeckel 6)

- 60 mm oder 100 mm
- Spülmaschinengeeignet
- Temperaturbeständig bis 200 Grad
- Hohe Schlagfestigkeit
- Art.-Nr. 65377 oder 65378

je 6er-Pack

Gummiringe 6)

- 97/108 mm
- Spülmaschinengeeignet
- Temperaturbeständig bis 120 Grad
- Art.-Nr. 448406

je 30er-Pack

Gourmetglas 6)

- 290 ml
- Spülmaschinen-, mikrowellengeeignet
- Temperaturbeständig bis 200 Grad
- Hohe Schlagfestigkeit
- Art.-Nr. 64513

je 6er-Pack



Glasschale ⁷⁾

- Verschiedene Größen
- Spülmaschinen-, mikrowellengeeignet
- Stapelbar
- Art.-Nr. 996890

Inhalt je 6 Stück



Glasschale ⁷⁾

- Verschiedene Größen, z.B. 20 cm, 23 cm, 26 cm, 29 cm
- Spülmaschinen-, mikrowellengeeignet
- Stapelbar
- Art.-Nr. 996892



Glasschale Pompei ⁷⁾

- Verschiedene Größen z.B. 6 cm
- Spülmaschinengeeignet
- Stapelbar
- Art.-Nr. 370880

Inhalt 6 Stück



Glasschale Pompei ⁷⁾

- Verschiedene Größen erhältlich, z.B. 10,5 cm, 12 cm ⁶⁾ 17 cm, oder 23 cm
- Spülmaschinengeeignet
- Stapelbar
- Art.-Nr. 370883



Glasschale Easy Opal ⁶⁾

- In verschiedenen Größen 18 cm, 22,8 cm oder 25 cm Ø erhältlich
- Art.-Nr. 475744



Vorratsglas ⁷⁾

- Inhalt 0,9 l oder 2 l
- Art.-Nr. 47111



Eisschale Conical ⁷⁾

- Glas
- Inhalt 350 ml
- Spülmaschinengeeignet
- Art.-Nr. 508155

je 6er-Karton



Eisschale Gobelet ⁷⁾

- Glas
- Inhalt 350 ml
- Spülmaschinengeeignet
- Art.-Nr. 508178

je 6er-Karton



Eisschale oval ⁷⁾

- Glas
- Inhalt 250 ml
- Spülmaschinengeeignet
- Art.-Nr. 508165

je 6er-Karton



Eisschale Hemisphere ⁷⁾

- Glas
- Inhalt 280 ml
- Spülmaschinengeeignet
- Art.-Nr. 508163

je 6er-Karton



Eisschale Primavera ⁶⁾

- Glas
- Inhalt 240 ml
- Spülmaschinengeeignet
- Art.-Nr. 448255



Eisschale Frigio ⁷⁾

- Edelstahl
- Inhalt 180 ml oder 260 ml
- Spülmaschinengeeignet
- Art.-Nr. 60841/60822

je 2er-Karton



**Schale Vilagio ⁶⁾**

- 10,5 cm
- Porzellan
- Spülmaschinen-, mikrowellengeeignet
- Art.-Nr. 549324

**Schale Vilagio ⁶⁾**

- 11,5 cm Ø
- Porzellan
- Spülmaschinen-, mikrowellengeeignet
- Art.-Nr. 549321

**Krug Vilagio ⁶⁾**

- Porzellan
- Spülmaschinen-, mikrowellengeeignet
- Art.-Nr. 549401

Inhalt 150 ml**Sauciere Vilagio ⁶⁾**

- Porzellan
- Spülmaschinen-, mikrowellengeeignet
- Art.-Nr. 549332

Inhalt 250 ml**Platte Vilagio ⁶⁾**

- 41 x 28,5 cm
- Porzellan
- Spülmaschinen-, mikrowellengeeignet
- Art.-Nr. 549364

**Platte Vilagio ⁶⁾**

- Rechteckig 41 x 24,5 cm
- Porzellan
- Spülmaschinen-, mikrowellengeeignet
- Art.-Nr. 549362



Schale Vilagio ⁶⁾

- 17 cm Ø
- Porzellan
- Spülmaschinen-, mikrowellengeeignet
- Art.-Nr. 552486 Weiß
- Art.-Nr. 44980 Schwarz



Schale Vilagio ⁶⁾

- 17 cm Ø
- Porzellan
- Spülmaschinen-, mikrowellengeeignet
- Art.-Nr. 552465 Weiß
- Art.-Nr. 44953 Schwarz



Platte Vilagio ⁶⁾

- 30 x 24,8 cm
- Porzellan
- Spülmaschinen-, mikrowellengeeignet
- Art.-Nr. 552456 Weiß
- Art.-Nr. 44961 Schwarz



Platte Vilagio ⁶⁾

- 46,5 x 18,4 cm
- Porzellan
- Spülmaschinen-, mikrowellengeeignet
- Art.-Nr. 549499 Weiß
- Art.-Nr. 219334 Schwarz



Platte Vilagio ⁶⁾

- 46 x 26 cm
- Porzellan
- Spülmaschinen-, mikrowellengeeignet
- Art.-Nr. 549523 Weiß
- Art.-Nr. 44984 Schwarz



Tablett ⁷⁾

- 36 x 46 cm
- Aus strapazierfähigem Polypropylen
- Rutschfeste Beschichtung
- Art.-Nr. 538986



Kellnertablett

- 36 cm Ø
- Fiberglas
- Rutschfeste Beschichtung
- Art.-Nr. 888830



Kellnertablett

- 26,5 cm Ø
- Fiberglas
- Rutschfeste Beschichtung
- Art.-Nr. 175302



Tablett Rund ⁷⁾

- 33 cm Ø
- Rutschfeste Beschichtung
- Art.-Nr. 363517



Tablett ⁷⁾

- 30,5 x 40,5 cm
- Fiberglas
- Rutschfeste Beschichtung
- Art.-Nr. 259320



Tablett ⁷⁾

- 36 x 28 cm
- Rutschfeste Beschichtung
- Art.-Nr. 184556

Schieferplatte ⁷⁾

- Rechteckig 10 x 10 cm
- Art.-Nr. 500009

Schieferplatte ⁶⁾

- Rechteckig 32,5 x 26,5 cm
- Gefriergeeignet
- Art.-Nr. 511929

Schieferplatte ⁷⁾

- Rechteckig 30 x 20 cm
- Art.-Nr. 32550

Schieferplatte ⁶⁾

- Rechteckig 32,5 x 17,6 cm
- Gefriergeeignet
- Art.-Nr. 511928

Schieferplatte ⁶⁾

- Rechteckig, 40 x 30 cm
- Art.-Nr. 475809

Schieferplatte ⁶⁾

- Rechteckig 53 x 32,5 cm
- Gefriergeeignet
- Art.-Nr. 511931



Partyplatte ⁶⁾

- Rund 35 cm Ø
- Metall
- Art.-Nr. 368253



Tablett ⁷⁾

- Rund 30 cm Ø
- Aus Edelstahl
- Spülmaschinengeeignet
- Art.-Nr. 890648



Partyplatte

- Rechteckig 41 x 31 cm
- Metall
- Art.-Nr. 368306



Tablett ⁷⁾

- Rund 40,5 cm Ø
- Aus Edelstahl
- Spülmaschinengeeignet
- Art.-Nr. 889165



Tablett ⁷⁾

- Oval 45 x 31 cm
- Aus Edelstahl
- Spülmaschinengeeignet
- Art.-Nr. 175908



Tablett ⁷⁾

- Oval 29 cm
- Aus Edelstahl
- Spülmaschinengeeignet
- Art.-Nr. 258223



Servierbrett ⁷⁾

- Rund 25 cm Ø
- Art.-Nr. 502657



Servierbrett ⁷⁾

- 29 x 14 cm
- Oberfläche mit Öl behandelt
- Rechteckige Form mit Griff zur bequemen Handhabung
- Art.-Nr. 475896



Servierbrett ⁷⁾

- 45 x 21 cm
- Oberfläche mit Öl behandelt
- Rechteckige Form mit Griff zur bequemen Handhabung
- Art.-Nr. 475904



Flammkuchenbrett ⁶⁾

- 38 x 31 cm, Grifflänge ca. 12 cm
- Birke Multiplex
- Art.-Nr. 195109



Servierbrett ⁷⁾

- 40 x 24 cm
- Teakholz
- Messerschonend
- Art.-Nr. 476486

6) Bei Metro Gastro nicht erhältlich.

7) Bei Metro Gastro nicht erhältlich. Online bestellbar auf metro.de. Ein Angebot der METRO Markets GmbH.



Tarrington House 

Schale⁶⁾

- 12 cm Ø
- Holzoptik
- Art.-Nr. 495319



Tarrington House 

Triangel Schale⁶⁾

- 16 cm
- Holzoptik
- Art.-Nr. 495719

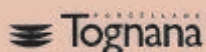

 Tognana

Servierpfanne Togana⁶⁾

- Edelstahl
- 28 x 18 cm
- Art.-Nr. 70552

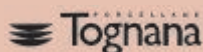

 Tognana

Servierpfanne⁶⁾

- Edelstahl
- 18 cm Ø
- Art.-Nr. 70551



 METRO
PROFESSIONAL

Servierkorb⁷⁾

- Aus rostfreiem Stahl 304
- Ideal für verschiedene Snacks und Fingerfood
- Spülmaschinengeeignet
- Art.-Nr. 518094



 METRO
PROFESSIONAL

Servierkorb⁷⁾

- 21 cm
- Material: Eisen
- Art.-Nr. 493212



 METRO
PROFESSIONAL

Serviettenhalter⁶⁾

- Verchromt
- Höhe 6,5 cm
- Art.-Nr. 934247



 METRO
PROFESSIONAL

Serviettenhalter⁷⁾

- Verchromt
- Höhe 19,5 cm
- Art.-Nr. 935152



Metall Korb ⁶⁾

- 20 cm
- Art.-Nr. 540786



Metall Korb ⁶⁾

- 29,5 x 25,5 cm
- Art.-Nr. 475903



Weidenkorb, rund ⁶⁾

- 18 cm
- Art.-Nr. 966876



Flechtkorb, oval ⁶⁾

- 24 cm
- Polypropylen
- Spülmaschinengeeignet
- Art.-Nr. 603039

Inhalt 3 Stück



Weidenkorb, eckig

- 35 x 24,5 cm
- Natur
- Art.-Nr. 966884



Korb, oval ⁶⁾

- 25 x 19 cm
- Polypropylen
- Spülmaschinengeeignet
- Art.-Nr. 8857



Weidenkorb, rechteckig ⁶⁾

- 31 x 21 cm
- Natur
- Art.-Nr. 8601



Korb, rechteckig ⁶⁾

- 40 x 30 cm
- Polypropylen
- Spülmaschinengeeignet
- Art.-Nr. 273638



Kreidemarker

- Für den Innen- und Außenbereich
- Spitze 1-2 mm für gute Lesbarkeit
- Einfaches Reinigen mit feuchtem Tuch
- Robust gegen Sonneneinstrahlung und Regen
- Art.-Nr. 33136

Inhalt 4 Stück



Kreidemarker

- Für den Innen- und Außenbereich
- Breite Spitze 2 - 6 mm für gute Lesbarkeit
- Einfaches Reinigen mit feuchtem Tuch
- Robust gegen Sonneneinstrahlung und Regen
- Art.-Nr. 19481

Inhalt 8 Stück



Tisch-Kreidetafel ⁶⁾

- Maße 32 x 27 cm
- Rahmen aus Buchenholz
- Art.-Nr. 10733



Wandkreidetafel ⁶⁾

- Maße 30 x 40 cm
- Rahmen aus finnischem Kiefernholz
- MDF-Platte mit Melaminbeschichtung
- Art.-Nr. 10656



Gehweg-Tafel ⁶⁾

- Maße 82 x 55 cm
- Rahmen aus finnischem Kiefernholz
- MDF-Platte mit Melaminbeschichtung und Metallkette
- Art.-Nr. 10682



Gehweg-Tafel ⁶⁾

- Maße: 122 x 56 cm
- Rahmen aus finnischem Kiefernholz
- MDF-Platte mit Melaminbeschichtung und Winkeleisen
- Art.-Nr. 10726



Speisekarte A4 ⁶⁾

- Herausnehmbare Einleger
- 2 Einleger inklusive
- Beidseitig befüllbar
- Art.-Nr. 18600

5er Pack

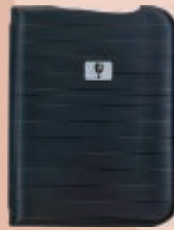

Speisekarte A5 ⁶⁾

- Herausnehmbare Einleger
- 2 Einleger inklusive
- Beidseitig befüllbar
- Art.-Nr. 18483

5er Pack



Rechnungsmappe ⁶⁾

- 24 x 15 cm
- Herausnehmbare Einleger
- 2 Einleger inklusive
- Beidseitig befüllbar
- Art.-Nr. 18543

je Stück



Tischaufsteller gerade A4/A5/A6 ⁶⁾

- 1,5 mm Dicke
- Transparent
- Acryl
- Art.-Nr. 18441/18468/18475

3er Pack



Tischaufsteller schräg A4/A5/A6 ⁶⁾

- 1,5 mm Dicke
- Transparent
- Acryl
- Art.-Nr. 18371/18386/18435

3er Pack

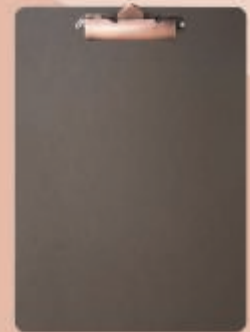

Klembrett Holz A4 ⁶⁾

- Braun
- Aus FSC Holz
- Art.-Nr. 18491

je Stück



Eventbänder ⁶⁾

- In verschiedenen Farben
- Art.-Nr. 998568

Inhalt 100 Stück



Sicherheitslose ⁶⁾

- Gewinne mit Nummerierung (1-500, 501-1000)
- Farblich sortiert
- Art.-Nr. 24150

500er-Pack



Wertmarken Rollen ⁶⁾

- Fortlaufend nummeriert
- Versch. Aufdrucke & Farben
- Art.-Nr. 995893/995936

5 Rollen à 1.000 Abrissen

SERVIETTEN

Ob Hotel, Restaurant, Schnellimbiss oder Catering: Gastro-Servietten setzen nicht nur optische Akzente, sondern sorgen auch für Hygiene und Komfort am Tisch. Die perfekte Ergänzung für jeden professionellen Gastronomieauftritt.



Servietten

- 33 x 33 cm
- 1-lagig, 1/4 Falz
- Verschiedene Farben: Weiß Art.-Nr.: 295973 / Creme Art.-Nr.: 295978 / Light Green Art.-Nr.: 295980 / Gelb Art.-Nr.: 295981

500-Stück-Packung



Servietten

- 33 x 33 cm
- 1-lagig, 1/8 Falz
- Weiß
- Art.-Nr.: 56185

500-Stück-Packung



Servietten

- 33 x 33 cm
- 2-lagig, 1/4 Falz
- Verschiedene Farben: Weiß Art.-Nr.: 68653 / Cream Art.-Nr.: 68655 / Gelb Art.-Nr.: 68658 / Rot Art.-Nr.: 68661 / Bordeaux Art.-Nr.: 68663 / Dunkelgrün Art.-Nr.: 68666 / Dunkelblau Art.-Nr.: 68672 / Schwarz Art.-Nr.: 68683

300-Stück-Packung



Servietten

- 33 x 33 cm
- 3-lagig, 1/4 Falz
- Verschiedene Farben: Weiß Art.-Nr.: 68685 / Cream Art.-Nr.: 68709 / Gelb Art.-Nr.: 68714 / Kiwi Art.-Nr.: 68725 / Rot Art.-Nr.: 68739 / Bordeaux Art.-Nr.: 68749 / Dunkelblau Art.-Nr.: 68759 / Dunkelgrün Art.-Nr.: 68793 / Schwarz Art.-Nr.: 68803

250-Stück-Packung



Zelltuch-Servietten

- 24 x 24 cm
- 3-lagig, 1/4 Falz
- Verschiedene Farben: Weiß Art.-Nr.: 71029 / Kiwi Art.-Nr.: 6611 / Grau Art.-Nr.: 6634

250-Stück-Packung



Servietten

- 36 x 36 cm
- 2-lagig, 1/8 Falz
- Weiß Art.-Nr.: 6596

300-Stück-Packung



Servietten Airlaid⁴⁾

- 20 x 20 cm
- 1/4 Falz
- Verschiedene Farben:
Weiß Art.-Nr.: 12315 /
Cream Art.-Nr.: 12339 /
Bordeaux Art.-Nr.: 12345 /
Kiwi Art.-Nr.: 12347 /
Granite Grey Art.-Nr.: 12348 /
Schwarz Art.-Nr.: 12355

180-Stück-Packung



Servietten Airlaid⁴⁾

- 40 x 40 cm
- 1/4 Falz
- Verschieden Farben: Weiß Art.-Nr.: 1933 / Cream Art.-Nr.: 1946 /
Gelb Art.-Nr.: 1885 / Brillant Rot Art.-Nr.: 1875 / Bordeaux Art.-Nr.:
1947 / Kiwi Art.-Nr.: 1820 / Dunkelblau Art.-Nr.: 1893 / Granite Grey
Art.-Nr.: 1827 / Schwarz Art.-Nr.: 1825 / Coffee Art.-Nr.: 1854 /
Aubergine Art.-Nr.: 1916

60-Stück-Packung



Tassendeckchen

- Ø 10 cm
- Weiß
- Art.-Nr.: 949476

250-Stück-Packung



Tassendeckchen

- Ø 8,5 cm
- Weiß
- Art.-Nr.: 949501

500-Stück-Packung



Spitzenpapier

- 30 x 40 cm
- Weiß
- Art.-Nr.: 949473

250-Stück-Packung



Papiertischtuch

- 25 m lang
- 1 m breit
- Art.-Nr.: 926035

Rolle



ONLINE KAUFEN: METRO.DE

EINE GROSSE AUSWAHL AN EINWEGARTIKELN ENTDECKEN

JETZT BESTELLEN

Ein Angebot der METRO Markets GmbH.

SERVIETTEN & TISCHROLLEN



Duni Bestecktaschen ⁴⁾

- 8,5 x 19 cm
- Mit Zelltuchserviette
- Verschiedene Farben:
 - Granite Grey Art.-Nr.: 476661 /
 - Champagne Art.-Nr.: 367865 /
 - Bordeaux Art.-Nr.: 367866 /
 - Jägergrün Art.-Nr.: 367874 /
 - Dunkelblau Art.-Nr.: 367867 /
 - Schwarz Art.-Nr.: 166734 /
 - Eco Braun/Weiß Art.-Nr.: 25776 /
 - Eco Braun/Schwarz Art.-Nr.: 25779



100-Stück-Packung



Duni Klassik-Servietten

- 40 x 40 cm
- 4-lagig, 1/4 Falz
- Verschiedene Farben: Weiß Art.-Nr.: 754867 /
- Champagne Art.-Nr.: 425244 / Rot Art.-Nr.: 425245 /
- Bordeaux Art.-Nr.: 425242 / Kiwi Art.-Nr.: 425249 /
- Jägergrün Art.-Nr.: 425240 / Granite Grey Art.-Nr.: 857886

50-Stück-Packung



Duni Zelltuch Serviette ⁴⁾

- 33 x 33 cm
- 3-lagig, 1/8-Falz
- Verschiedene Farben: Weiß Art.-Nr.: 57519 / Cream Art.-Nr.: 57384 /
- Gelb Art.-Nr.: 57441 / Rot Art.-Nr.: 57233 / Bordeaux Art.-Nr.: 57341 /
- Dunkelblau Art.-Nr.: 57492 / Schwarz Art.-Nr.: 57514

250-Stück-Packung



Duni Tissue Servietten ⁴⁾

- 24 x 24 cm
- 3-lagig, 1/4 Falz
- Verschiedene Farben: Champagne Art.-Nr.: 65630 /
- Gelb Art.-Nr.: 65623 / Mellow Rose Art.-Nr.: 804559 /
- Fuchsia Art.-Nr.: 270338 / Leaf Green Art.-Nr.: 970148 /
- Granite Grey Art.-Nr.: 476634 / Schwarz Art.-Nr.: 316753

250-Stück-Packung



Dunicel® Tischtuchrolle ⁴⁾

- 10 m lang
- 1,18 m breit
- Verschiedene Farben:
 - Weiß Art.-Nr.: 946698 /
 - Cream Art.-Nr.: 946701 /
 - Rot Art.-Nr.: 946699 /
 - Granite Grey Art.-Nr.: 946702

Rolle



Dunicel® Tischtuchrolle

- 40 m lang
- 1,18 m breit
- Verschiedene Farben:
 - Weiß Art.-Nr.: 946756 /
 - Cream Art.-Nr.: 946752 /
 - Gelb Art.-Nr.: 946754 /
 - Bordeaux Art.-Nr.: 946751 /
 - Kiwi Art.-Nr.: 946757 /
 - Dunkelblau Art.-Nr.: 946755 /
 - Schwarz Art.-Nr.: 946753

Rolle



**Pap Star
Servietten
„ROYAL Collection“**

- 40 x 40 cm
- 1/4-Falz
- Verschiedene Farben und Designs: z. B. Lines Grau
Art.-Nr.: 251949 / Bordeaux Ornament Art.-Nr.: 475343

50-Stück-Packung



**Pap Star
Spenderservietten**

- 25 x 30 cm, gefalzt auf 12 x 8,5 cm
- 1-lagig
- Für Spendersysteme
- Art.-Nr.: 7162

4 x 250-Stück-Packung



**Pap Star
Prägeservietten**

- 33 x 33 cm
- 1-lagig, 1/4 Falz
- Art.-Nr.: 718498

12 x 100-Stück-Packung



**Pap Star
Vlies Tischdecke „soft selection plus“⁴⁾**

- 25 m lang, 1,18 m breit
- Weich wie Stoff
- Reißfest, abwaschbar und wasserdicht
- Weiß Art.-Nr.: 755388 / Grau Art.-Nr.: 788573

Rolle



**Pap Star
Papiertischtuch mit Damastprägung**

- 50 m lang, 0,8 m breit
- Weiss
- Art.-Nr.: 17341

Rolle



Holz-Besteck

- Gabeln Art.-Nr.: 508425
- Messer Art.-Nr.: 508436
- Löffel Art.-Nr.: 508439

je 100-Stück-Packung



Besteckset Holz 3in1

- Messer, Gabel und Serviette in Papierbeutel
- Art.-Nr.: 508647

50-Stück-Packung



Bambusspieße „Golf“

- Länge: 15 cm
- Auch erhältlich in 12 cm oder 18 cm Länge
- 15cm Art.-Nr.: 516752 /
- 12 cm Art.-Nr.: 516751 /
- 18 cm Art.-Nr.: 516754

500-Stück-Packung



Trinkhalm

- Papier
- 145/6 mm
- Schwarz
- Art.-Nr.: 40766, 422318

250-Stück-Packung



Trinkhalm ⁴⁾

- Kraft Papier
- 197/6 mm
- Art.-Nr.: 40761, 29354

500-Stück-Packung



Trinkhalm

- Papier
- 240/8 mm
- Gestreift
- Art.-Nr.: 40797, 422314

250-Stück-Packung



Papiertragetasche

- Weiß, Maße: (H x B x T) 27 x 32 x 17 cm
Art.-Nr.: 499970
- Braun, Maße: (H x B x T) 25 x 26 x 17 cm
Art.-Nr.: 499963

50-Stück-Packung



Papierfaltenbeutel

- 1,5-kg Volumen
- Weiß, Maße: (H x B x T) 28 x 13 x 7 cm
- Art.-Nr.: 906651

1000-Stück-Packung



Einschlagpapier

- 50 x 37,5 cm
- 1/4 Bogen
- Cellulose
- Art.-Nr.: 932513

10-kg-Packung



Schnapsgläser

- 2 cl
- Klar
- Polystyrol
- Art.-Nr.: 925632

80-Stück-Packung



Kaltgetränkbecher

- 0,2 l
- Transparent
- Polypropylen
- Art.-Nr.: 13624

100-Stück-Packung



Kaltgetränkbecher

- 0,3 l
- Transparent
- Polypropylen
- Art.-Nr.: 13628

80-Stück-Packung



PRODUZIERT
IN ITALIEN



Pizzakarton

- Frischfaserkarton
- Verschiedene Größen z. B.:
- 29 x 29 x 3 cm Art.-Nr.: 6245
- 31 x 31 x 3 cm Art.-Nr.: 6258
- 33 x 33 x 3 cm Art.-Nr.: 6314

100-Stück-Packung



PRODUZIERT
IN ITALIEN



Pizzakarton⁴⁾

- Kraftkarton
- 33 x 33 x 3 cm Art.-Nr.: 6360

100-Stück-Packung



Aluminiumschalen mit Deckel

- Rund
- Mikrowelleneeignet
- 1,3 l Art.-Nr.: 1409
- 760 ml Art.-Nr.: 1405

25-Stück-Packung



Aluminiumschale mit Deckel

- Eckig
- Mikrowelleneeignet
- Verschiedene Größen z. B.:
- 870 ml Art.-Nr.: 1399
- 432 ml Art.-Nr.: 15435

50-Stück-Packung



Verpackungsbecher

- Rund
- Transparent
- Polypropylen (PP)
- 250 ml Art.-Nr.: 15162 /
passender Deckel Art.-Nr.: 15166

100-Stück-Packung



Verpackungsbecher

- Eckig
- Transparent
- Polypropylen (PP)
- 250 ml Art.-Nr.: 15195 /
passender Deckel Art.-Nr.: 15231

100-Stück-Packung



Becher To-Go

- Für Heißgetränke
- Kraftpapier
- Verschiedene Größen z. B.:
- 0,2 l Art.-Nr.: 54400
- 0,3 l Art.-Nr.: 54408

50-Stück-Packung



Snacktray

- Größe L Maße: (H x B x T)
- 4,9 x 8 x 13,1 cm
- Kraftpapier
- Art.-Nr.: 43105

50-Stück-Packung



Burgerbox

- Kraftpapier
- Größe S Maße: (H x B x T) 8 x 11 x 11 cm
- Art.-Nr.: 43054
- Größe M Maße: (H x B x T) 8 x 14 x 14 cm
- Art.-Nr.: 43063

50-Stück-Packung



Snackbox ⁴⁾

- Mikrowellengeeignet
- Kraftpapier
- 780 ml Art.-Nr.: 43087 /
- 480 ml Art.-Nr.: 43080

50-Stück-Packung



Teller Bagasse ⁴⁾

- Ø 23 cm
- Ungebleicht
- Mikrowellengeeignet bis
- 800 W (max. 2 min)
- Art.-Nr.: 77785

50-Stück-Packung



Teller Bagasse ⁴⁾

- 20 x 28 cm
- Ungebleicht
- Mikrowellengeeignet bis
- 800 W (max. 2 min)
- Art.-Nr.: 235944, 16072

40-Stück-Packung



EINWEGGESCHIRR

EINWEGGESCHIRR UND VERPACKUNGEN
aus biologisch abbaubaren und natürlichen,
nachwachsenden Rohstoffen

ZUCKERROHR

- Hergestellt aus den Resten der Zuckerrohrpflanze, die bei der Gewinnung des Zuckersaftes übrig bleiben
- Mikrowellengeeignet



MAIS Bio-Kunststoff aus Mais

- Produkte aus PLA zerfallen bei optimalen Bedingungen von +60°C sowie 90% Luftfeuchtigkeit in industriellen Kompostierungsanlagen innerhalb von 45 bis 60 Tagen vollständig



Pap Star Schalen

Zuckerrohr „pure“⁴⁾

- 380 ml
- Ø 15 cm
- Mikrowellengeeignet bis 800 W (max. 2 min)
- Art.-Nr.: 534399

50-Stück-Packung



Pap Star Kaltgetränke- becher „pure“⁴⁾

- 0,2 l
- Glasklar
- Mit Füllstrich
- Bio-Kunststoff PLA (Polylactid)
- Art.-Nr.: 385659

100-Stück-Packung



Pap Star Schalen

Zuckerrohr „pure“⁴⁾

- 500 ml
- Ø 15,5 cm
- Mikrowellengeeignet bis 800 W (max. 2 min)
- Art.-Nr.: 533896

50-Stück-Packung



Pap Star Kaltgetränke- becher „pure“⁴⁾

- 0,3 l mit Schaumrand
- Mit Füllstrich
- Bio-Kunststoff PLA (Polylactid)
- Art.-Nr.: 385579

70-Stück-Packung



Pap Star Teller

Zuckerrohr „pure“⁴⁾

- Ø 23 cm
- Ungebleicht
- Mikrowellengeeignet bis 800 W (max. 2 min)
- Art.-Nr.: 534462

50-Stück-Packung



Pap Star Palmblatt Teller eckig „pure“⁴⁾

- 25,5 x 25,5 cm
- Wasserdicht
- Für kalte und warme Speisen
- Art.-Nr.: 824351

25-Stück-Packung



HOLZ- UND FRISCHFASER

Pappteller und -schalen aus Frischfaserkarton sind ohne zusätzliche Beschichtung uneingeschränkt für den direkten Kontakt mit trockenen, feuchten und fettenden Lebensmitteln geeignet

- Das Holz stammt aus nachhaltiger Forstwirtschaft.



EINWEGGESCHIRR

Pap Star Snack-Tray „pure“

- H / B / T: 4 x 11 x 16 cm
- Für fetthaltige Lebensmittel geeignet
- Ungebleichter Frischfaser-Karton mit Bio-Beschichtung
- Art.-Nr.: 192809

80-Stück-Packung



Pap Star Pappschalen „pure“

- H / B / T: 3,5 x 10,5 x 20 cm
- Oval, Weiß
- Frischfaserkarton
- Art.-Nr.: 248650

250-Stück-Packung

Pap Star Pappteller „pure“

- Ø 23 cm
- Braun
- Frischfaserkarton
- Art.-Nr.: 39668

100-Stück-Packung



Pap Star Wurststeller mit Anfasser „pure“

- 8 x 21 cm
- Mit abtrennbarem Anfasser
- Frischfaserkarton
- Art.-Nr.: 12442

250-Stück-Packung



Pap Star Suppenbecher To Go „pure“

- 470 ml, Ø 9,8 cm
- Für fetthaltige Lebensmittel geeignet
- Ungebleichter Frischfaserkarton
- Art.-Nr.: 970499 / passender Deckel
- Art.-Nr.: 39402

25-Stück-Packung



Pap Star Pappbecher „pure Joy“

- 0,2 l
- Für Heißgetränke
- Pappe mit biologisch abbaubarer PLA-Beschichtung
- Art.-Nr.: 347584

50-Stück-Packung



Pap Star Trinkbecher „Ripple Wall“

- 0,2 l
- Für Heißgetränke, isolierend durch Riffelung
- Pappe mit PLA-Beschichtung
- Art.-Nr.: 863363

25-Stück-Packung



STUMPENKERZEN

Stumpenkerzen schaffen eine warme und einladene Atmosphäre und sind vielseitig einsetzbar. Ideal für die Tischdekoration und die Gestaltung eines stimmungsvollen Ambientes.



Stumpenkerzen ⁷⁾

- Ca. 70/38 mm
- Verschiedene Uni-Farben z.B. ivory Art.-Nr.: 937389

je 20er Packung

Stumpenkerzen

- Ca. 100/48 mm
- Verschiedene Uni-Farben z.B. ivory Art.-Nr.: 937415

je 12er Packung



Stumpenkerzen

- Ca. 130/68 mm
- Verschiedene Uni-Farben z.B. ivory Art.-Nr.: 937481

je 6er Packung

Stumpenkerzen

- Ca. 150/78 mm
- Verschiedene Uni-Farben z.B. ivory Art.-Nr.: 937558

je 4er Packung



Stumpenkerzen ⁷⁾

- Ca. 220 /78 mm
- Verschiedene Uni-Farben z.B. ivory Art.-Nr.: 472474

je 3er Packung

Stumpenkerzen ⁷⁾

- Ca. 200/68 mm
- Verschiedene Uni-Farben z.B. ivory Art.-Nr.: 937538

je 6er Packung



Spitzkerzen

- Ca. 240/22 mm
- Verschiedene Uni-Farben z.B. ivory Art.-Nr.: 937325

je 60er Packung



Spitzkerzen ⁷⁾

- Ca. 240/22 mm
- Verschiedene Uni Farben z.B. ivory Art.-Nr.: 937353

je 10er Packung



Tafelkerzen ⁷⁾

- Ca. 180/1,5 mm
- Verschiedene Uni-Farben z.B. ivory Art.-Nr.: 937374

je 30er Packung



Tafelkerzen

- Ca. 180/21 mm
- Verschiedene Uni Farben z.B. ivory Art.-Nr.: 935061

je 144er Packung



In drei Höhen montierbar durch zerlegbare Stange



Akku LED Tischleuchten-Set ⁷⁾

- 8 Std Betriebsdauer (100% Helligkeit) bis 80 Std Betriebsdauer (minimale Helligkeit)
- Touch-Schalter, 3 Modi
- Für den Innen- und Außenbereich geeignet (Schutzart IP54)
- Farben: schwarz (Art.-Nr. 065775) oder weiss (Art.-Nr.: 065778)

2er Set

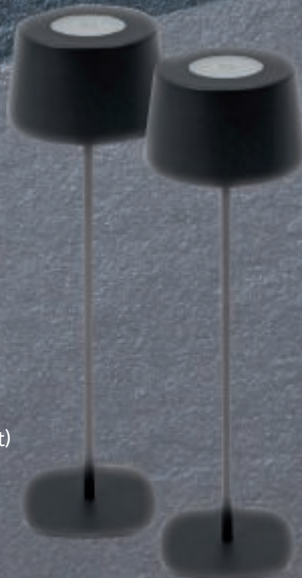



Brenn-
dauer
ca.
60 h



Romantiklichter

· Verschiedene Farben erhältlich: klar (Art.-Nr.: 937598), rot (Art.-Nr.: 937599), amber (Art.-Nr.: 937600)

je 6er Packung



Brenn-
dauer
ca. 45 h



Rustikal Stumpfen⁶⁾

· Verschiedene Farben erhältlich z.B. grau (Art.-Nr.: 049709) oder mandarin (Art.-Nr.: 049690)

je 2er Packung



Brenn-
dauer
ca.
30 h

Brenn-
dauer
ca. 24 h



Nachfüllkerze Switch & Shine⁷⁾

· Verschiedene Farben erhältlich z.B. weiss (Art.-Nr.: 290805), kiwi (Art.-Nr.: 290835), gelb (Art.-Nr.: 290783)

je 6er Packung



Nachfüllkerzen⁶⁾

· Maße: Ø 53 x Höhe 65 mm
· Art.-Nr.: 030124

je 25er Packung

6) Bei Metro Gastro nicht erhältlich

7) Bei Metro Gastro nicht erhältlich. Online bestellbar auf metro.de. Ein Angebot der METRO Markets GmbH.

DUNI

Kerzenhalter Calm⁶⁾

- Ø 80 x Höhe 80 mm
- Geeignet für Kerzen und auch für LEDs
- Art.-Nr.: 430339



DUNI

Kerzenhalter Safari Giraffe⁶⁾

- Ø 75 mm x Höhe 75 mm
- Geeignet für Kerzen und auch für LEDs
- Art.-Nr.: 430308



Teelichte · Art.-Nr.: 598628 200er Packung

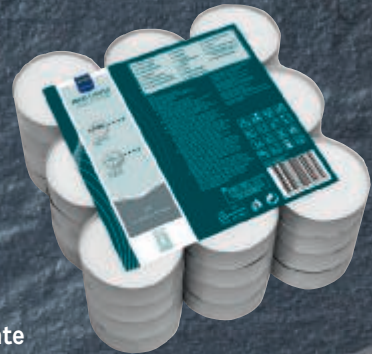

Maxi Teelichte · Art.-Nr.: 383932 36er Packung



Teelichte · Art.-Nr.: 193246 150er Packung



Teelichte · Art.-Nr.: 193224 100er Packung



ONLINE KAUFEN: METRO.DE
EINE GROSSE AUSWAHL AN WEITEREN KERZEN ENTDECKEN

JETZT BESTELLEN

Ein Angebot der METRO Markets GmbH.

GEDECKTER
TISCH

KÜCHEN-
KLEINGERÄTE

KÜCHEN-
GROSSGERÄTE

LAGERN &
TRANSPORT

INDOORMÖBEL

GASTRO-TEXTILIEN &
ARBEITSBEKLEIDUNG



KÜCHE / KOCHEN

Pfannen	86 - 87	Chafing Dish	96
Behälter	88 - 89	Gastronomie-/	
Töpfe	90 - 91	Barausstattung	97 - 99
Schneidware	92 - 94	Backen/Aufbewahrung	100 - 101
Küchenhelfer	95		



ONLINE KAUFEN: METRO.DE

EINE GROSSE AUSWAHL
AN GERÄTEN FÜR DIE KÜCHE ENTDECKEN

JETZT BESTELLEN

Ein Angebot der METRO Markets GmbH.



IMMER GÜNSTIG. RICHTIG LEISTUNGSSTARK. GUT FÜR DEINE KÜCHE.

Profiqualität zum Top Preis.



Herdarten



Gas



Glas-
keramik



Elektro



Induktion

zusätzliche Eigenschaften



spülmaschi-
nengeeignet



mikrowellen-
geeignet



ofenfest

Beschichtungsarten

Die passende Beschichtung für jedes Gericht:

Beschichtet

Antihafbeschichtung

Ideal für:



Schonendes Braten und
Köcheln ohne Fett



max.
270°C

Keramikbeschichtung

Ideal für:



Knusprig Braten auf
fettarme Weise



max.
400°C

Unbeschichtet

Ideal für:



Scharfes Anbraten und
Rösten bei starker Hitze



hitzebe-
ständig

ARTIKELVARIANTEN
zu abweichenden Preisen

METRO
PROFESSIONAL

Edelstahl-Pfanne

- Unbeschichtet
- Edelstahl
- Backofengeeignet bis max 240° C
- Für alle Herdarten geeignet auch Induktion

z.B. Ø 28 cm (Art.-Nr. 884319)



ARTIKELVARIANTEN
zu abweichenden Preisen

METRO
PROFESSIONAL

Aluminium-Pfanne

- Antihafbeschichtet
- Ergonomischer Edelstahl-Stiel für den professionellen Gebrauch
- Für alle Herdarten geeignet, außer Induktion (backofengeeignet bis 240 °C)

z.B. Ø 28 cm (Art.-Nr. 998033)



ARTIKELVARIANTEN
zu abweichenden Preisen

METRO
PROFESSIONAL

Aluminium-Pfanne ⁷⁾

- Antihafbeschichtet
- Backofengeeignet bis 240°C

z.B. Ø 28 cm (Art.-Nr. 569268)



ARTIKELVARIANTEN
zu abweichenden Preisen

METRO
PROFESSIONAL

Edelstahl-Pfanne mit Wabenstruktur ⁷⁾

- Antihafbeschichtet
- Für alle Herdarten geeignet, auch Induktion
- Backofengeeignet bis 240 °C

z.B. Ø 28 cm (Art.-Nr. 49679)



AMT
GASTROGUSS

DIE
**BESTE
PFANNE**
DER WELT

* „Die beste Pfanne der Welt“, sagt der VKD,
der größte Kochverband Deutschlands

METRO
EDITION
**CHEF'S
CHOICE**



**EXKLUSIV
BEI METRO**



NEUER
INDUKTIONSBODEN



ENERGIESPAREND



LEICHTERES
HANDLING



SCHNELLERE
AUFHEIZUNG



VERBESSERTE
WÄRMEVERTEILUNG



NACHHALTIG PRODUZIERT,
RECYCELTES ALUMINIUM
MIT SOLARENERGIE GEFERTIGT





Edelstahl GN Behälter

- Verstärkte Ecken und hohe Stoßfestigkeit
- Leicht zu stapeln und zu entstapeln
- Spülmaschinengeeignet und backofenfest



GN Behälter Polypropylen

- Lebensmittelecht
- Spülmaschinengeeignet
- Temperaturbeständig von + 75 °C bis - 30 °C
- Verschiedene Größen erhältlich



GN Behälter Polycarbonat

- Lebensmittelecht
- Spülmaschinengeeignet
- Unzerbrechlich
- Temperaturbeständig von + 100 °C bis - 30 °C
- Verschiedene Größen erhältlich



Topf-Serie „Profi“ ⁷⁾

- Edelstahl 18/10
- Robuste Qualität
- Backofengeeignet bis 240 °C

z.B. Bratentopf Ø 20 cm (Art.-Nr. 884306)

Unsere Eigenmarke METRO Professional bietet Non-Food und Near-Food für den Profibedarf. Das zuverlässige und spezialisierte Zubehör wurde mit und für Gastronomen entwickelt. Die praktische, langlebige und leistungsstarke Palette bietet die optimale Ausstattung für die Gastronomie.



Schüssel

- Edelstahl
- Spülmaschinengeeignet
- In versch. Größen

z.B. Ø 13,5 cm (Art.-Nr. 945632)



Viereck-Pfanne ⁷⁾

- Edelstahl 14/1
- In versch. Größen

z.B. 40 x 27,5 cm (Art.-Nr. 301012)

ARTIKELVARIANTEN
zu abweichenden Preisen

ARTIKELVARIANTEN
zu abweichenden Preisen



METRO
PROFESSIONAL

Aluminium Topf⁷⁾

- Hohlgriffe aus rostfreiem Stahl für eine geringe Wärmeübertragung
- Geeignet für Keramik-, Elektro- und Gasherde (backofengeeignet bis 240°C)
- Versch. Größen, passende Deckel separat erhältlich

z.B. ø 28 cm (Art.-Nr. 48723)

METRO
PROFESSIONAL

Topf⁷⁾

- Gusseisen, emailiert
- Ideal für langsames Garen
- versch. Größen

z.B. ø 35 cm (Art.-Nr. 48532)

ARTIKELVARIANTEN
zu abweichenden Preisen

ARTIKELVARIANTEN
zu abweichenden Preisen



aro

Alleskocher⁷⁾

- Edelstahl rostfrei 18/10
- In versch. Größen erhältlich

z.B.: 8,6 l (Art.-Nr. 725395)

aro

Edelstahl-Fleischtopf⁷⁾

- Für alle Herdarten geeignet
- Backofen-, spülmaschinengeeignet
- In versch. Größen erhältlich

z.B. ø 24 cm (Art.-Nr. 382792)

FÜR WELCHE LEBENSMITTEL

OBST & GEMÜSE



Schälmesser



Allzweckmesser



Tourniermesser



Gemüsemesser



Tomatenmesser
mit gegabelter Spitze



Tomatenmesser

FLEISCH



Tranchiermesser



Schinkenmesser



Salamimesser



Ausbeinmesser



Schlachtermesser



Häutemesser



Santokumesser 18 cm

- Edelstahl
- Perfekt für das Schneiden von Fleisch, Fisch und Gemüse
- In versch. Größen erhältlich
- Art.-Nr. 885582



Traditionsmarke der Profis

Kochmesser 1905 ⁷⁾

- Edelstahl 14/1
- Zum Schneiden von Gemüse oder zum Zerteilen und Zerlegen von Fleisch und Fisch
- In versch. Größen erhältlich

z.B. Klinge Messer 21 cm (Art.-Nr.370785)



EIGNET SICH WELCHES MESSER:

FISCH



Fischhändlermesser



Filetmesser



Sole Filetmesser



Lachsmesser

ALLGEMEINE



Santokumesser



Kochmesser

SPEZIELLE



Kuchmesser



Käsemesser



Brotmesser

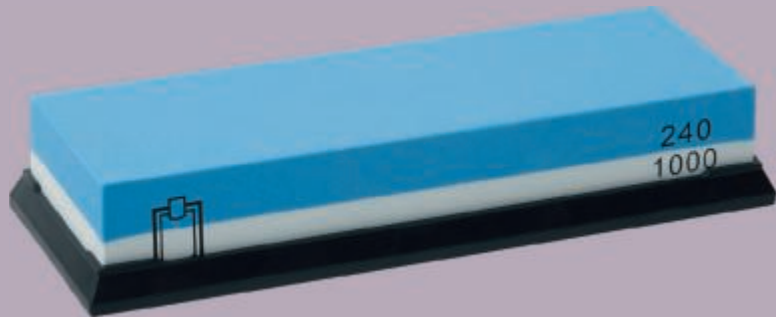

Wetzstein mit Silikonunterlage⁷⁾

- Doppelseitig verwendbar
- Maße: 27 x 60 x 180 mm
- Art.-Nr. 301369



VICTORINOX

HACCP Officemesser⁶⁾

- Die rutschfesten, ergonomischen Griffe liegen gut in der Hand und schonen das Handgelenk
- z.B. 15 cm, schwarz (Art.-Nr. 67269)**



6) Bei Metro Gastro nicht erhältlich

7) Bei Metro Gastro nicht erhältlich. Online bestellbar auf metro.de. Ein Angebot der METRO Markets GmbH.



HACCP (HAZARD ANALYSIS CRITICAL CONTROL POINTS)



ROT



BLAU



GRÜN



WEISS



GELB



- Metro HACCP Schneidbretter und Victorinox Messer der Serie Fibrox sind in unterschiedlichen Farben erhältlich, damit sie für verschiedene Einsatzbereiche verwendet werden können

- Dieses Prinzip entspricht dem internationalen HACCP-System für Risikomanagement und hohe Sicherheit bei der Lebensmittelverarbeitung.

- HACCP wird von Lebensmittelherstellern, -verarbeitern und -verteilern verwendet, um sicherzustellen, dass produzierte Lebensmittel sicher zum Verzehr sind.

ARTIKELVARIANTEN
zu abweichenden Preisen



HACCP Schneidebrett

- Mit Saftrille
- Maße: ca. 53 x 32,5 x 2 cm
- Versch. Farben erhältlich
- Art.-Nr. 863315, 863316, 863317, 863318, 863319

ARTIKELVARIANTEN
zu abweichenden Preisen



METRO
PROFESSIONAL

Pfannenwender ⁷⁾

- Edelstahl (18/8)
- Mit Haken zum Aufhängen
- Größe der Wendefläche 13 x 10 cm
- Art.-Nr. 917797

ARTIKELVARIANTEN
zu abweichenden Preisen



METRO
PROFESSIONAL

Schneebesen ⁷⁾

- Aufhängeloch, ergonomischer und rutschfester Griff
- Edelstahl rostfrei 18/8, Polypropylen (PP)
- Länge: 20,5 cm
- Art.-Nr. 112946

ARTIKELVARIANTEN
zu abweichenden Preisen



METRO
PROFESSIONAL

Schöpflöffel ⁷⁾

- Edelstahl rostfrei
- Mit Haken zum Aufhängen
- Art.-Nr. 917801

ARTIKELVARIANTEN
zu abweichenden Preisen



METRO
PROFESSIONAL

Schaumlöffel ⁷⁾

- Edelstahl (18/8)
- Ø 10 cm
- Mit Haken zum Aufhängen
- Art.-Nr. 917798

ARTIKELVARIANTEN
zu abweichenden Preisen



METRO
PROFESSIONAL

Passiersieb ⁷⁾

- Edelstahl rostfrei
- Ø 16 cm
- Art.-Nr. 39484

ARTIKELVARIANTEN
zu abweichenden Preisen



METRO
PROFESSIONAL

Gazespitziessieb ⁷⁾

- Edelstahl
- Ø 24 cm
- Stützstiel zum Einhängen in den Topfrand
- Art.-Nr. 39536

CHAFING DISH

ARTIKELVARIANTEN
zu abweichenden Preisen



aro

Chafing Dish Set 100 mm

- Aus Edelstahl
- Bestehend aus 1 x GN 1/1, 2 x GN 1/2, 3 x GN 1/3, 4 Pastenbrenner, 2 Gestelle, 2 Wasserbehälter, 2 Deckel

z.B. Ø 28 cm (Art.-Nr. 524390)



METRO
PROFESSIONAL

Chafing Dish rund ⁷⁾

- Edelstahl
- Bestehend aus: Speisebehälter, Wasserbecken, 1 Brennpastenbehälter, Deckel und Gestell
- Art.-Nr. 905664

Inhalt ca. 10 l



METRO
PROFESSIONAL

Chafing Dish 1/1 GN ⁷⁾

- Edelstahl
- Bestehend aus: Speisebehälter, Wasserbecken, 2 x Brennpastenbehälter, Deckel und Gestell
- Art.-Nr. 905671

ARTIKELVARIANTEN
zu abweichenden Preisen



METRO
PROFESSIONAL

Spenderflasche

- Mit Kappe
- Spülmaschinengeeignet
- Z.B. Volumen 260 ml
- Art.-Nr. 881893

6er-Pack

ARTIKELVARIANTEN
zu abweichenden Preisen



METRO
PROFESSIONAL

Schaumspesering⁶⁾

- Edelstahl
- Ø 8 cm, Höhe ca. 4,5 cm
- Spülmaschinengeeignet
- Art.-Nr. 426360

6er-Pack

ARTIKELVARIANTEN
zu abweichenden Preisen



APS

Profi Sauciere⁶⁾

- Edelstahl
- Extra schwere Qualität
- Erhältlich mit Inhalt 0,15 l, 0,25 l und 0,45 l

Z.B. 0,15 l (Art.-Nr. 537255)

ARTIKELVARIANTEN
zu abweichenden Preisen



METRO
PROFESSIONAL

Salatseier⁷⁾

- Edelstahl
- Versch. Größen erhältlich

z.B.: Ø 24 cm (Art.-Nr. 927786)

ARTIKELVARIANTEN
zu abweichenden Preisen



aro

Profistreuer⁷⁾

- Aluminium
- 7 cm Ø
- Höhe: 11 cm
- Art.-Nr. 298725

APS

Mehlschaufel⁶⁾

- Kunststoff
- Ideal für das Portionieren von trockenen Lebensmitteln oder Zutaten
- Verschiedene Größen

z.B. 250 ml (Art.-Nr. 431230)





Boston Shaker ⁷⁾

- 800 ml
- Zum Portionieren und Zubereiten von Getränken
- Art.-Nr. 492284



Barlöffel mit Stößel ⁷⁾

- Edelstahl
- Hochglanzpolierte Beschichtung
- Spülmaschinengeeignet
- Art.-Nr. 492298



Edelstahl-Stößel ⁷⁾

- Edelstahl, Polypropylen
- Länge: 20,5 cm
- Spülmaschinengeeignet
- Art.-Nr. 505244



Jigger ⁷⁾

- Edelstahl
- Fassungsvermögen 20 / 40 ml
- Spülmaschinengeeignet
- Art.-Nr. 491679



Champagnerbowl ⁷⁾

- Edelstahl
- Maße: Ø 40 cm, Höhe 21,75 cm
- Art.-Nr. 316141



Weinkühler doppelwandig

- Edelstahl
- Füllmenge: 1,5 l
- Spülmaschinengeeignet
- Art.-Nr. 345793



Gläserpülsystem TS 3100

- Für alle gängigen Gläser
- Spült mit kaltem Wasser, Gläser sofort wieder einsatzbereit
- Wasserzufuhr (360°) nach allen Seiten drehbar
- Passt in alle genormten Gewerbespülbecken:
50 x 30 / 40 x 40 / 40 x 30 cm
- Art.-Nr. 545094



GN Behälter ⁶⁾

- Gastronorm: GN 1/6
- Polycarbonat (PC)
- Spülmaschinengeeignet
- In versch. Größen

Z.B. 100 mm (Art.-Nr. 304753)





Teigschaber-Set ⁶⁾

- 2-teilig
- Spülmaschinengeeignet
- Art.-Nr. 298610



Silikon Teigschaber ⁷⁾

- Von - 60 bis + 230 °C einsetzbar
 - Spülmaschinengeeignet
 - Verschiedene Größen
- z.B. Länge: 36 cm (Art.-Nr. 349298)**



Gerader Spatel ⁷⁾

- Zum Auftragen, Entnehmen, Mischen oder Entfernen von Substanzen
- Polypropylen (PP), rostfreier Stahl
- Länge der Klinge: 40 cm
- Art.-Nr. 110832



Backform Halbkugel ⁷⁾

- 100% platinisiertes Silikon
- Für die Verwendung im Kühl- und Gefrierfach geeignet
- Für 6 Cupcakes
- Art.-Nr. 895480

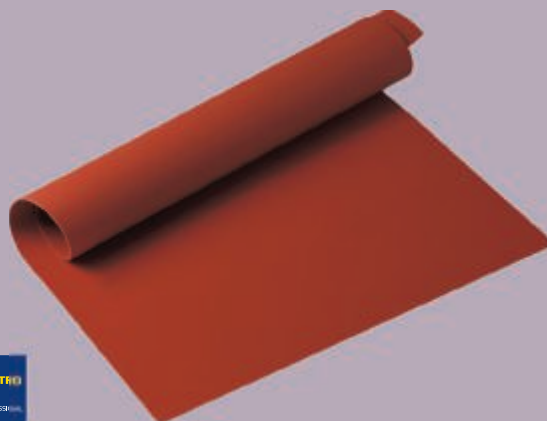

Silikon Backmatte ⁷⁾

- 100% platinisiertes Silikon
- Für die Verwendung im Kühl- und Gefrierfach geeignet
- Maße: 60 x 40 cm
- Art.-Nr. 895512

ARTIKELVARIANTEN
zu abweichenden Preisen

ARTIKELVARIANTEN
zu abweichenden Preisen

ARTIKELVARIANTEN
zu abweichenden Preisen



aro

Frischhaltedosen ⁶⁾

- Farbe: Blau, Transparent aus Kunststoff
- Inhalt 0,5 l
- Spülmaschinengeeignet
- Art.-Nr. 420698

4er-Pack

LocknLock

Frischhaltedosen ⁷⁾

- Polypropylen
- Silikon-Doppelkammer-Dichtung
- Mikrowellen- und spülmaschinengeeignet
- Versch. Größen erhältlich

z.B.: 1,0 l (Art.-Nr. 961095)

rotho
SWISS DESIGN

Domino Gefrierdose mit Deckel ⁸⁾

- Inhalt 0,5 l
- BPA-frei, lebensmittelecht, mikrowellengeeignet, tiefkühlgeeignet bis -40°
- Spülmaschinengeeignet
- Art.-Nr. 476533

4er-Pack



METRO **ARTIKELVARIANTEN**
PROFESSIONAL zu abweichenden Preisen

GN-Vorratsbehälter ⁷⁾

- Kunststoff
- Lebensmittelecht
- Spülmaschinen-, mikrowellengeeignet
- In versch. Varianten erhältlich

z.B.: 1/6 100 mm (Art.-Nr. 989341)

6) In den Metro Gastro Märkten nicht erhältlich

7) Bei Metro Gastro nicht erhältlich. Online bestellbar auf metro.de. Ein Angebot der METRO Markets GmbH.

8) Bei Metro Gastro und in HH-Rahlstedt nicht erhältlich. Online bestellbar auf metro.de. Ein Angebot der METRO Markets GmbH.



KÜCHENKLEINGERÄTE

Schneid- und Mixgeräte	103 - 109	Salamander/Griddleplatten/ Kontaktgrills	138 - 140
Stabmixer	110 - 114	Mikrowellen	141 - 143
Küchenmaschinen	115 - 119	Sonstige Koch-/ Grillgeräte	144 - 145
Getränkzubereitung	120 - 123	Warmhalten	146 - 149
Pizzaöfen	124	Kaffe Zubereitungsgeräte & Zubehör	150 - 161
Vakuumierer & Zubehör	125 - 127	Wasserkocher/Toaster	162 - 165
Nudel- & Reiskocher	128 - 129		
Fritteusen	130 - 133		
Sous Vide & Induktionskochfelder	134 - 137		

PROFI- KÜCHEN- KLEINGERÄTE

METRO Professional bietet eine große Auswahl leistungsstarker Küchengeräte in Profi-Qualität. Sie reduzieren Aufwand und steigern die Produktivität in der Küche.

Jetzt Gemüseschneider entdecken, die bis zu 300 kg Gemüse pro Stunde verarbeiten.

NOCH MEHR ZUBEHÖR
GIBT ES AUF METRO.DE



550 W
Leistung



Besonders leichte Reinigung
und Wechsel der Schneidescheiben
durch seitliche Öffnung der Abdeckung



Gemüseschneider GVC1002 ⁷⁾

- Aluminiumgehäuse und Edelstahlsockel
- 2 Einfüllöffnungen (Ø 75 mm, Ø 53 mm)
- Verarbeitet bis zu 300 kg pro Stunde
- Max. Behälterhöhe unter Auswurf: 18,6 cm
- Inkl. 5 Schneidescheiben
- Art.-Nr. 88821

SCHNEIDEGERÄTE

Profisortiment



Currywurstschneider GWS1000 ⁷⁾

- Betrieb mit Automatikschalter oder Ein-/Ausschalter möglich
- Anpassbare Schnittbreite 5-30 mm
- Max. Wurstdurchmesser 46 mm
- Art.-Nr. 432830

Einschalten durch Kontakt mit dem Automatikschalter



Dönermesser GES 1000 ⁷⁾

- Ø der Klinge: 10 cm
- Schnittstärke einstellbar (0-8 mm)
- Verarbeitet 30 kg/h
- Inkl. 1 glatten und 1 gezackten Klinge
- Kabellänge 2,8 m
- Art.-Nr.: 514587





Fleischwolf ⁷⁾

- Messerscheibe, 3 Lochscheiben (4,5/6/8 mm), Förderschnecke und Einfüllschale aus Edelstahl
- Aluminium-Gehäuse
- Silikon-Vibrationsdämpfer für Einfüllschale
- Wasserdichter EIN/AUS-Schalter

GMG 1100 mit Verarbeitungskapazität 100 kg/h (550 W) (Art.-Nr. 179033)

GMG 1200 mit Verarbeitungskapazität: 200 kg/Std. (Art.-Nr. 120980)



Schneidemaschinen ⁷⁾

- Schnittstärke: 1-12 mm
- Inkl. Messerschärfer

GFS 3019 mit Messer Ø 19,5 cm (Art.-Nr. 17311)

GFS3025 mit Messer Ø 25 cm (Art.-Nr. 65906)

GFS 3030 mit Messer Ø 30 cm (Art.-Nr. 65916)



Modellbeispiel



Tarrington House 

Elektromesser EM 1225 ⁷⁾

- 2 Edelstahlmesser
- Herausnehmbare Messer
- Auswurfaste
- Kabellänge 0,9 m
- Art.-Nr. 52913



600 W
Leistung

Tarrington House 

Fleischwolf MG 130989 ⁷⁾

- Kapazität: 1,5–2,5 kg/min.
- Ein-/Ausschalter
- Metallrahmen
- Edelstahlmesser
- Rücklauffunktion
- 3 Schneidplatten: fein/mittel/grob
- 1 Wurstbehälter, 4 Cookieformen
- Anti-Rutsch-Fuß
- Art.-Nr. 49637



1000 W
Leistung

GASTROBACK®

Fleischwolf ⁷⁾

- 3 Lochscheiben (3,5/5/8 mm), Kebabvorsatz und 3 Wurstfüllvorsätze
- 30 min Dauerbelastung
- Vor- und Rücklauf
- Art.-Nr. 244026



Handmixer HM3019NB ⁷⁾

- 6 Stufen + Turbostufe
- 2 Edelstahlrührbesen
- 2 Edelstahlkneithaken
- Art.-Nr. 2785



Tarrington House

Handmixer HM 4023S ⁷⁾

- 6 Geschwindigkeitsstufen
- Turbofunktion
- 2 Edelstahl Schneebesens,
- 2 Edelstahl Kneithaken
- Mit Zubehörhalterung
- Art.-Nr. 505245



KitchenAid

Kabelloser Handmixer 5KHMR762BM ⁶⁾

- Lithium-Ionen-Akku 12 Volt mit bis zu 60 min. Laufzeit
- 7 Geschwindigkeitsstufen
- Soft-Start-Funktion
- Art.-Nr. 47293



ZERKLEINERER/ FOODPROZESSOR

200 W
Leistung



Zerkleinerer UZ 200 ⁶⁾

- 2 Aufsätze aus Edelstahl: Behälter mit 2-flügeligem Schlagmesser als Mühle für Kaffee, getrocknete Kräuter oder Gewürze und Behälter mit 4-flügeligem Edelmessler als Zerkleinerer für Nüsse, Zwiebeln, Gemüse, Obst etc.
- Impulsschalter mit transparentem Deckel
- Art.-Nr. 512459



Kabelloser Multizerkleinerer CHOP & GO ⁶⁾

- Lithium-Ionen-Akku mit bis zu 60 min Laufzeit
- 4 Edelstahl-Klingen zum Zerkleinern/Pürieren und Emulgierscheibe zum Aufschlagen/ Verrühren
- 1 l Glasbehälter und USB-C-Ladekabel
- Art.-Nr. 392255



Tarrington House

Foodprozessor FP 1025S ⁷⁾

- Füllmenge Mixeraufsatz 1,4 l
- 2 Geschwindigkeitsstufen
- Zum Schlagen, Hacken, Mixen, Zerkleinern
- Inkl. Mixeraufsatz, Zitruspresse, Arbeitsscheiben
- Art.-Nr. 52634

STABMIXER



170 W
Leistung



**Stabmixer
STM1717B ⁷⁾**

- 1 Stufe
- Art.-Nr. 2837



800 W
Leistung

Tarrington House

**Stabmixer
STM8025 ⁷⁾**

- Stufenlose
Geschwindigkeitseinstellung
- Turbofunktion
- Inkl. 700 ml Messbecher
- Art.-Nr. 52640



1000 W
Leistung

Tarrington House

**Stabmixer
HB133032 ⁷⁾**

- Turbotaste
- Abnehmbarer Mixstab
- Inkl. 700 ml Messbecher, Zerkleinerer
und Schneebesen
- Art.-Nr. 49636

Set

1000 W
Leistung



BRAUN

Stabmixer
MQ 50236M ⁶⁾

- 21 Geschwindigkeitsstufen
- Inkl. 500 ml Zerkleinerer,
- Schneebesen, 600 ml Becher
- Art.-Nr. 46690

Set

KitchenAid

Kabelloser Stabmixer
5KHBRV75BM ⁷⁾

- Lithium-Ionen-Akku 12 Volt mit bis zu 30 min. Laufzeit
- 2 Geschwindigkeitsstufen
- Abnehmbarer Mixfuss (17,7 cm) mit 4-Klingen-Edelstahlmesser und abnehmbarem Topfschutz
- Zerkleinerer (590 ml) für Kräuter, Nüsse uvm.
- Art.-Nr. 47292

Set



STABMIXER Profisortiment

EXKLUSIV
BEI METRO



200 W
Leistung



120 W
Leistung



ESG-Zauberstab
Made in Switzerland

Zauberstab E 120 ⁷⁾

- 2 Geschwindigkeitsstufen, 7.000 und 10.000 U/Min.
- Langlebiger, robuster AC-Motor, Made in Switzerland
- 10 l Flüssigkeit (bei ca. 30 cm Gefäßdurchmesser)
- Spiralkabel bis 1,5 m ausziehbar
- Inkl. Multimesser, Schlagscheibe, Wandhalter
- 5 Jahre Hersteller-Garantie
- Art.-Nr. 52990



ESG-Zauberstab
Made in Switzerland

Zauberstab Profi 2000 ⁷⁾

- 2 Geschwindigkeitsstufen 12.000 und 17.000 U/Min.
- Langlebiger, robuster AC-Motor, Made in Switzerland
- 30 l Flüssigkeit (bei ca. 45 cm Gefäßdurchmesser)
- Spiralkabel bis 1,5 m ausziehbar
- Inkl. Multimesser, Schlagscheibe, Quirlscheibe, Wandhalter
- Art.-Nr. 608466



Gewerbetauglich

200 W

Leistung



METRO
PROFESSIONAL

Stabmixer GSM 1000

- Variable Geschwindigkeitsstufen (2.000 - 13.000 U/Min)
- Mixstab 19 cm, abnehmbar
- Für 1 bis 8 l
- Inkl. Standardmesser, Schlagscheibe, Quirlscheibe, Mixbehälter
- Kabellänge 1,5 m
- Art.-Nr. 11352



270 W

Leistung

Stabmixer SM2015D

- Mixstab 31,5 cm (abnehmbar)
- Für 10-15 l Flüssigkeit
- Variable Geschwindigkeit
- Art.-Nr. 65948

STABMIXER

Profisortiment



250 W
Leistung



Stabmixer GSM1015D ⁷⁾

- Mixstab 29 cm (abnehmbar), für bis zu 15 l, variable Geschwindigkeitsstufen (1.500 - 9.000 U/Min.)
- Kabellänge 2 m
- Inkl. Wandmontageset
- Art.-Nr. 325504



350 W
Leistung



Stabmixer GSM1060

- Mixstab 42 cm (abnehmbar), für bis zu 60 l, variable Geschwindigkeitsstufen (1.500 - 9.000 U/Min.)
- Kabellänge 4 m
- Inkl. Wandmontageset
- Art.-Nr. 294286

ONLINE KAUFEN: METRO.DE
EINE GROSSE AUSWAHL AN STABMIXERN ENTDECKEN

JETZT BESTELLEN

Ein Angebot der METRO Markets GmbH.



1000 W
Leistung



Küchenmaschine GPM1007⁷⁾

- 7 l Edelstahlschüssel
- 11 Geschwindigkeitsstufen
- Inkl. Schneebesen, Rühr-, und Knethaken
- Aluminiumgussgehäuse
- Art.-Nr. 67941



1100 W
Leistung



Küchenmaschine GPM 1020P⁷⁾

- Rührleistung: 5 kg trockenes Mehl, 8 kg Teig
- 3 Geschwindigkeitseinstellungen (42/96/138 U/Min.)
- Rührerlement, Knethaken und Schneebesen
- Gehäuse aus Aluminiumguss
- Schüssel aus Edelstahl
- Art.-Nr.: 151022



KitchenAid

Küchenmaschine 5KSM95PSEBS ⁷⁾

- Sonderedition in der Farbe Stahlblau
- Original Planetenrührwerk
- Edelstahlschüssel mit 4,3 l Inhalt
- 10 Arbeitsgeschwindigkeiten
- Art.-Nr. 528050



KitchenAid

Küchenmaschine 5KSM7990XEWH ⁷⁾

- Planetenrührwerk mit 10 Arbeitsgeschwindigkeiten und Soft-Start
- Edelstahlschüssel mit 6,9 l Inhalt
- Rührwerkzeuge aus massivem Edelstahl (Schneebecken, Knethaken, Flachrührer)
- Abnehmbare Einfüllschütze
- Art.-Nr. 504209



KitchenAid

Küchenmaschine 5KSM55SXECU⁷⁾

- Edelstahlschüssel mit 5,2 l Inhalt
- Robustes und langlebiges Ganzmetallgehäuse und Metallgetriebe
- Hohe Leistung verarbeitet bis zu 3,2 kg Brotteig
- 11 Geschwindigkeitsstufen inkl. Stufe zum sanften Unterheben empfindlicher Zutaten
- Art.-Nr. 50157



KitchenAid

Küchenmaschine 5KSM70JPXEER⁷⁾

- Edelstahlschüssel mit 6,6 l Inhalt
- Robustes und langlebiges Ganzmetallgehäuse und Metallgetriebe
- Hohe Leistung verarbeitet bis zu 3,9 kg Brotteig
- 11 Geschwindigkeitsstufen inkl. Stufe zum sanften Unterheben empfindlicher Zutaten
- Art.-Nr. 484491

KÜCHEN- MASCHINEN



KitchenAid

Food-Prozessor-Aufsatz 5KSM2FPA ⁷⁾

- Zum feinen oder groben Reiben oder Streifen-,
Scheiben- sowie Würfel-Schneiden
- Für alle KitchenAid Küchenmaschinen ausser 5KSM7990X
- Art.-Nr. 259338



KitchenAid

Metall-Fleischwolfaufsatz 5KSMMGA ⁷⁾

- 3 Lochscheiben aus Edelstahl (Größe 8 / fein, mittel, grob)
- 2 Wurstfüllhornkegel (9,5 + 19 mm)
- Für alle KitchenAid- Küchenmaschinen
- Art.-Nr.: 985264



KitchenAid

Nudelvorsatz 5KSMPPRA ⁷⁾

- Teigroller und 2 Teigschneider (Spaghetti und Fettucine) aus Edelstahl
- Für alle KitchenAid Küchenmaschinen
- Art.-Nr. 255550

Set



KitchenAid

Röhrennudelvorsatz 5KSMPEXTA ⁷⁾

- 6 Pastaeinsätze für z.B. Fusilli, Makkaroni oder Rigatoni
- Für alle KitchenAid Küchenmaschinen, ausser: 5KSM7990X
- Art.-Nr. 325118



STANDMIXER



500 W
Leistung



Tarrington House 

Standmixer BL132276 ⁶⁾

- Fassungsvermögen 1,5 l
- 2 Geschwindigkeiten
- Momentstufe
- Ice Crush Funktion
- Glaskrug
- 4 Edelmessmer
- Spülmaschinengeeignet
- Anti-Rutsch-FüÙe
- Art.-Nr. 49635

2000 W
Leistung



Tarrington House 

Hochleistungs-Standmixer TB2016HS ⁶⁾

- Mit 32.000 U/min auch für Green Smoothies oder zum Ice-Crushen
- Stufenlos einstellbare Geschwindigkeiten
- 2 l Kunststoff-Krug
- Art.-Nr. 984652



1500 W
Leistung



1680 W
Leistung

METRO
PROFESSIONAL

**Standmixer
GBB 1000 ⁷⁾**

- 2 l Tritan-Mixbehälter
- Geschwindigkeitsregler
- Art.-Nr.: 360171

METRO
PROFESSIONAL

**Standmixer mit
Geräuschschutzhaube GBB1100 ⁶⁾**

- 3 Programmstufen
- Sicherheitsabdeckung mit Verriegelung
- Art.-Nr. 48046

ONLINE KAUFEN: METRO.DE
EINE GROSSE AUSWAHL AN STANDMIXERN &
POWER BLENDERN ENTDECKEN

JETZT BESTELLEN

Ein Angebot der METRO Markets GmbH.

6) Bei Metro Gastro nicht erhältlich

7) Bei Metro Gastro nicht erhältlich. Online bestellbar auf metro.de. Ein Angebot der METRO Markets GmbH.

ENTSAFTER & JUICER

160 W
Leistung



Tarrington House 

Zitruspresse CJ 1621 S ⁷⁾

- Saftauslauf mit Tropfstopp
- 2 austauschbare Presskegel
- Art.-Nr. 147284

1000 W
Leistung



Tarrington House 

Entsafter JE1025 ⁷⁾

- Einfüllschacht (Ø 51 mm)
- 2 Geschwindigkeitsstufen
- Inkl. 2 l Saftkrug
- Art.-Nr. 2860

1300 W
Leistung



GASTROBACK®

Design Multi Juicer Digital ⁶⁾

- XXL Einfüllschacht (Ø 84 mm)
- 5 Geschwindigkeitsstufen
- Elektronik Display für die Einstellung von harten und weichen Früchten
- Edelstahl-Mikro-Sieb für feinste Säfte
- Inkl. 1,2 l Saftkrug
- Art.-Nr. 989558

EISWÜRFELBEREITER



Eishohlkegel

Tarrington House 

Eiswürfelbereiter IM1216 ⁷⁾

- Bis zu 12 kg pro Tag
(2 Größen
Eishohlkegel wählbar)
- 2,1 l Wassertank
- Art.-Nr. 852381



Voll gefüllte Eiswürfel

Tarrington House 

Eiswürfelbereiter IM1518 ⁷⁾

- Bis zu 15 kg Eiswürfel pro Tag (2 Größen wählbar)
- 24 voll gefüllte Eiswürfel in einem Zyklus (ca. 21 min)
- 2,5 l Wassertank
- Ohne aufwendige Installation zur schnellen und einfachen Herstellung von Eiswürfeln
- Art.-Nr. 971777



ONLINE KAUFEN: METRO.DE

ALLES RUND UM DAS THEMA EISWÜRFELBEREITUNG ENTDECKEN



JETZT BESTELLEN

Ein Angebot der METRO Markets GmbH.

METRO



UNOLD®

Pizzaofen Luigi⁶⁾

- Pizza wie aus dem Steinofen in nur ca. 2 min bei bis zu 450 °C
- Automatikprogramme für diverse Pizzavarianten: Napoli, Dünn & Knusprig, New York-Style, Pfannenpizza uvm.
- Getrennt einstellbare Ober- und Unterhitze 80–450°C
- Timer 1–60 min
- Hochwertiger, entnehmbarem und schnell aufheizbarem Pizzastein (32 x 32 cm) aus Cordierit
- Art.-Nr. 483809



Schubladentür erleichtert
Hineinschieben und
Entnehmen der Pizza

UNOLD®

Pizzaofen Enzo⁷⁾

- Pizza wie aus dem Steinofen in nur ca. 90 Sekunden bei bis zu 500°C
- Automatikprogramme für diverse Pizzavarianten: Napoli, Dünn & Knusprig, New York-Style, Pfannenpizza, Tiefkühlpizza sowie ein Eigenprogramm (Manual)
- Auch geeignet zur Zubereitung von Flammkuchen, Fladenbrot u. v. m.
- Getrennt einstellbare Ober- und Unterhitze 150–500 °C
- Timer 1–60 min.
- Automatisch rotierender, entnehmbare und schnell aufheizbare Pizzastein (33 x 33 cm) aus Cordierit
- Inkl. Rezeptheft, Pizzaschieber
- Art.-Nr. 52989





Kompakter Design-Vakuumierer VR190 Advance ⁷⁾

- Manuell regulierbare, stufenlose Vakuumstärke, auch für empfindliche Lebensmittel
- Multi-Zyklus-System: bis zu 50 Zyklen non-stop möglich
- Schweißnaht bis zu 30 cm
- Elektronische Temperaturüberwachung
- Art.-Nr. 441362



Vakuumierer VRH 490 Advanced ⁷⁾

- Manuell regulierbare, stufenlose Vakuumstärke, auch für empfindliche Lebensmittel
- Multi-Zyklus-System: bis zu 100 Zyklen non-stop möglich
- Schweißnaht bis zu 30 cm
- Elektronische Temperaturüberwachung
- Art.-Nr. 140908



Vakuumierer VRH 790 ⁷⁾

- Manuell regulierbare, stufenlose Vakuumstärke, auch für empfindliche Lebensmittel
- Multi-Zyklus: bis zu 200 Schweißvorgänge nonstop möglich
- Schweißnaht bis zu 30 cm
- Integrierte Rollenbox mit Cutter
- Art.-Nr. 495410



Mit innovativer CASOTEK® Liquid Funktion – ideal für das Vakuumieren von Flüssigkeiten, wie Suppen, Saucen, Fonds etc.

VAKUUMIERER & ZUBEHÖR

Profisortiment



Unsere METRO Professional Vakuumbbeutel maximieren die Effizienz in der Küche, reduzieren Lebensmittelabfälle und sichern konstant hochwertige Ergebnisse von der Lagerung über die Zubereitung, bis hin zum Servieren.

METRO
PROFESSIONAL

Siegelrandbeutel

- Nur für Kammer-
vakuuengeräte geeignet
 - Hohe Temperatur-
beständigkeit
(max.4h bei 100°C)
 - Materialstärke 90 µm
- 15 x 20 cm (100 Beutel)**



METRO
PROFESSIONAL

Strukturbeutel

- Geeignet für alle Arten
von Vakuumaschinen
 - Hohe Temperatur-
beständigkeit
(max.4h bei 100°C)
 - Materialstärke 100 µm
strukturierte Seite, 90 µm
glatte Seite
- 15 x 20 cm (100 Beutel)**
20 x 30 cm (100 Beutel)
15 x 30 cm (100 Beutel) ⁷⁾
30 x 40 cm (100 Beutel)
25 x 35 cm (100 Beutel) ⁷⁾



METRO
PROFESSIONAL

Kammer-Vakuuierer GVS 1200 ⁶⁾

- Starke Profi-
Vakuumpumpe: 70 l/min
- Vakuunkammer
(B x H x T): 30,5 x 10 x 32,2 cm
- Einstellbare Vakuuier- und
Schweißzeit
- Schweißnaht bis 30 cm
- Art.-Nr. 499118



5 VERWENDUNGSMÖGLICHKEITEN FÜR VAKUUMIERERBEUTEL:

1. Langfristige Lebensmittelkonservierung
2. Sous-Vide-Garen
3. Schockkühlen & -gefrieren
4. Kochen im Kombi-Dampfgarer
5. Portionskontrolle & Vorbereitung



Strukturrollen

- Geeignet für alle Arten von Vakuumaschinen
- Hohe Temperaturbeständigkeit (max. 4h bei 100°C)
- Materialstärke 100 µm strukturierte Seite, 90 µm glatte Seite

20 x 600 cm (2 Rollen)

30 x 600 cm (2 Rollen)

40 x 600 cm (2 Rollen) ⁷⁾



Strukturfolienbeutel oder -rollen ⁷⁾

- Geeignet für alle Arten von Vakuumaschinen
- Hohe Temperaturbeständigkeit (max. 8h bei 100°C)
- 150 µm Materialstärke (beide Seiten strukturiert) – besonders stark und reißfest auch bei spitzen Gegenständen wie Knochen oder Gräten

16 x 23 cm (50 Beutel)

20 x 30 cm (50 Beutel)

30 x 600 cm (2 Rollen)



Balken-Vakuierer GVS 2040 ⁷⁾

- Einstellbare Versiegelungs- / Vakuumierzeit
- Kurze Aufheizzeit (2-3 Sek.)
- Schweißnaht bis zu 40 cm, breiter Versiegelungsdraht (5 mm)
- Schnellstart- und Schnellversiegelungs-Taste am Handgriff
- Pulsefunktion, Marinierfunktion und Vakuumbehälterfunktion
- Integrierte Rollenbox mit Cutter
- Art.-Nr. 608023



550 W Leistung



ONLINE KAUFEN: METRO.DE
EINE GROSSE AUSWAHL AN VAKUUMIERER & FOLIEN ENTDECKEN

JETZT BESTELLEN

Ein Angebot der METRO Markets GmbH.

NUDELKOCHER

Profisortiment



Gewerbetauglich

3150 W

Leistung



Nudelkocher GNC 1008 ⁷⁾

- Max. Wasserfüllmenge: 8 l
- Inkl. 4 Körbe, Kapazität je max.180 g trockene Teigwaren
- Aufheizzeit: von 25°C auf 98°C in 15 min
- Filter am Abflusssystem zur Vermeidung von Verstopfung durch Teigwaren
- Art.-Nr.: 203



Gewerbetauglich

3200 W

Leistung



Nudelkocher GNC1025 ⁷⁾

- Max. Wasserfüllmenge: 25 l
- Inkl. 3 Körbe, Kapazität großer Korb ca. 1000 g trockene Teigwaren, 2 kleine Körbe je ca. 500 g
- Aufheizzeit: von 40°C auf 110°C in 25 min
- Filter am Abflusssystem zur Vermeidung von Verstopfung durch Teigwaren
- Art.-Nr.: 487220



Reiskocher GRC 1008 ⁷⁾

- Füllmenge 7,3 l
- Reismenge max. 3,2 kg ungekocht
- Leistung: 20 Portionen pro 45 min
- Deckel mit Sicherheitsverschluss
- Mit Kondensat - Sammler
- Hitzebeständige Kunststoffgriffe
- Abmessungen B x H x T: 42 x 33 x 34 cm
- Art.-Nr. 230



1250 W
Leistung



Reiskocher GRC 1950 ⁷⁾

- Füllmenge 12 l
- Reismenge max. 4,7 kg ungekocht
- Leistung: 30 Portionen pro 45 min
- Deckel mit Sicherheitsverschluss
- Mit Kondensat - Sammler
- Art.-Nr.: 862706



1950 W
Leistung

FRITTEUSEN

Profisortiment



Gewerbetauglich

3250 W

Leistung



Gewerbetauglich

2500 W

Leistung



Fritteuse GDF 3004

- Ölkapazität: 4 l
- Aufheizzeit von 130°C auf 180°C 3 min
- 400 g Pommes frites in 4 min
- Steuerungseinheit abnehmbar zur einfachen Reinigung
- Art.-Nr. 862665



Fritteuse GDF 3008

- Ölkapazität: 8 l
- Aufheizzeit von 130°C auf 180°C 3 min
- 800 g Pommes frites in 5 min
- Mit Ablaufhahn für das Öl
- Steuerungseinheit abnehmbar zur einfachen Reinigung
- Art.-Nr. 862666



Gewerbetauglich

8100 W

Leistung



Fritteuse GDF 1010 ⁷⁾

- Ölkapazität: 10 l
- Aufheizzeit von 130°C auf 180°C 2 min
- 1300 g Pommes frites in 5 min
- Mit Ablaufhahn für das Öl
- Steuerungseinheit abnehmbar zur einfachen Reinigung
- Art.-Nr.: 256775



2 x
2500 W
Leistung



**Doppel-Fritteuse
GDF 3024 ⁷⁾**

- Ölkapazität pro Becken: 4 l
- Aufheizzeit von 130°C auf 180°C 3 min
- 800 g Pommes frites in 4 min
- Steuerungseinheit abnehmbar zur einfachen Reinigung
- Art.-Nr. 564874

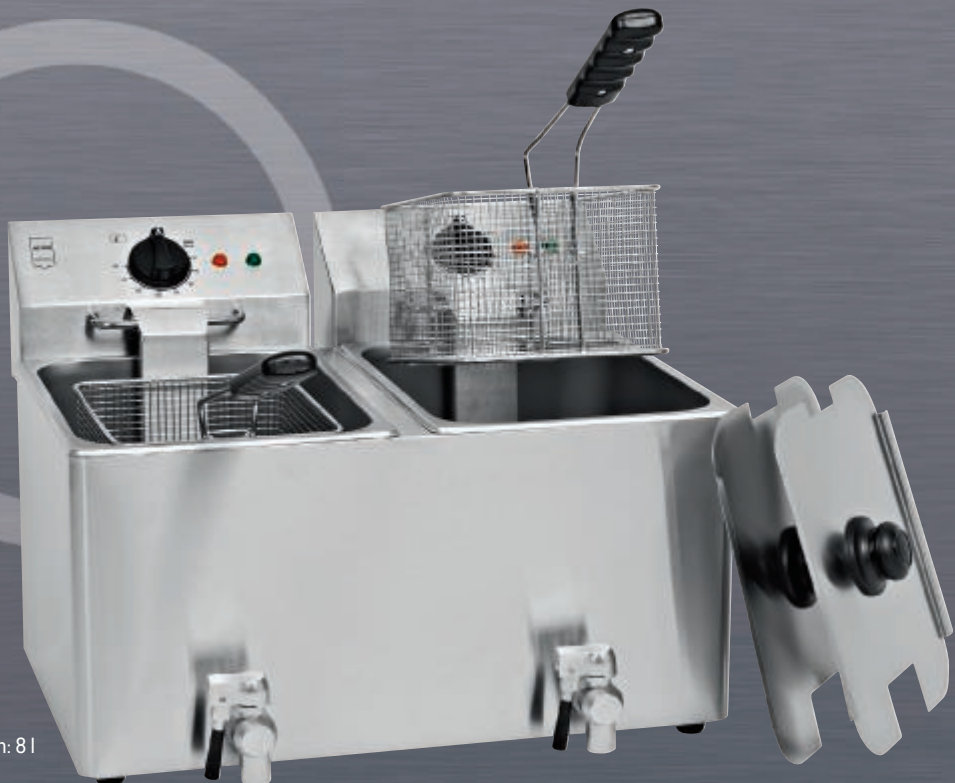

2 x
3250 W
Leistung



**Doppel-Fritteuse
GDF3028 ⁷⁾**

- Ölkapazität pro Becken: 8 l
- Aufheizzeit von 130°C auf 180°C 3 min
- 1600 g Pommes frites in 5 min
- Mit Ablaufhahn für das Öl
- Steuerungseinheit abnehmbar zur einfachen Reinigung
- Art.-Nr. 862701



Tarrington House 

Kaltzonen-Fritteuse FR 2200E ⁷⁾

- Frei im Frittierfett liegendes Heizelement für schnelles Vorheizen
- Füllmenge: 3,5 l
- Herausnehmbarer Frittierbehälter
- Art.-Nr. 231558



Tarrington House 

Heißluftfritteuse AF 1650 ⁶⁾

- Fassungsvermögen 7,2 l
- 11 voreingestellte Programme
- Temperatur 40 - 200°C
- 60 min. Timer
- Art.-Nr. 538285



3040 W
Leistung

Tarrington House 

Doppel-Heißluft-Fritteuse AF3040 ⁷⁾

- Fassungsvermögen 8,4 l (je Schublade 4,2 l)
- 9 voreingestellte Programme
- Temperatur 80 - 200°C
- 60 min. Timer
- Art.-Nr. 36536



1700 W
Leistung

KENWOOD

Doppel-Heißluftfritteuse HFM20.000.MB ⁷⁾

- 2 unabhängige Garzonen (Kapazität 2 x 4l)
- 8 voreingestellte Programme: Pommes Frites, Fleisch, Fisch, Hühnchen, Gemüse, Kuchen, Dehydrieren und Max-Crisp-Funktion für ein perfekt knuspriges Ergebnis
- SYNC Funktion: beide Garzonen trotz unterschiedlicher Garzeiten gleichzeitig fertig
- Shake-Funktion erinnert an das Schütteln oder Wenden des Garguts
- Temperatur 35-200°C, Timer 0-60 min (bzw. 24 Std bei Dörrfunktion)
- Art.-Nr. 1620

SOUS VIDE/INDUKTIONSKOCHFELD

Profisortiment



1500 W
Leistung



Sous Vide Stick GSV1500 ⁷⁾

- Für Töpfe / GN-Behälter ab 18 cm Tiefe (bis max 40 l)
- Temperatureinstellung: 5 - 99°C (in 0,1°C-Schritten)
- Timer 5 min bis 99 Std
- Wasserzirkulation: ca. 4,5 l/min
- Warnung bei Wassermangel
- Art.-Nr. 914907



3500 W
Leistung



Induktionskochfeld GIC3600 ⁷⁾

- Geeignet für Pfannen und Töpfe mit einem Bodendurchmesser von bis zu 26 cm
- Automatische Pfannenerkennung
- Leistung per Drehknopf in 11 Leistungsstufen regelbar
- Temperatur bis 240°C
- Leicht zugänglicher Fettfilter für einfache Reinigung
- Art.-Nr. 183510



3500 W
Leistung



Induktionskochfeld GIC 3135 ⁷⁾

- Geeignet für Pfannen und Töpfe mit einem Bodendurchmesser von bis zu 28 cm
- Automatische Pfannenerkennung
- Soft-Touch-Steuerungen
- Leistung in 10 Stufen einstellbar
- Timer 1-180 min
- Leicht zugänglicher Fettfilter für einfache Reinigung
- Art.-Nr. 183432



3500 W
Leistung



Induktionskochfeld GIC 3140 ⁷⁾

- Geeignet für Pfannen und Töpfe mit einem Bodendurchmesser von bis zu 32 cm
- Automatische Pfannenerkennung
- Soft-Touch-Steuerungen
- Leistung in 10 Stufen einstellbar
- Timer 1-180 min
- Leicht zugänglicher Fettfilter für einfache Reinigung
- Art.-Nr. 183546



Tarrington House 

Doppelkochplatte DIF2525 ⁶⁾

- 2 Kochplatten: 18,5 cm Ø und 15,5 cm Ø
- Einstellbarer Thermostat
- 5 Stufen
- Stahlgehäuse
- Art.-Nr.: 52936



Tarrington House 

Induktionskochfeld IC 2020ABS ⁷⁾

- Geeignet für Pfannen und Töpfe mit einem Bodendurchmesser von 12-26 cm
- Automatische Pfannenerkennung
- Sensor-Touch-Steuerung
- 10 Leistungsstufen mit Boost-Funktion
- Temperatur: 60-240 °C
- Timer: 0-180 min
- Art.-Nr. 606865



3400 W
Leistung

Tarrington House 

Doppel-Induktionskochfeld DIC 3500 ⁷⁾

- Geeignet für Pfannen und Töpfe mit einem Bodendurchmesser von 12-26 cm
- Automatische Pfannenerkennung
- Sensor-Touch-Steuerung
- 10 Leistungsstufen pro Kochfeld
- Temperatur: 60-240 °C • Timer: 1-180 min
- Art.-Nr. 606872



3400 W
Leistung

Tarrington House 

Doppel-Induktionskochfeld DIC 3440 ABS ⁷⁾

- Geeignet für Pfannen und Töpfe mit einem Bodendurchmesser von 12-26 cm
- Automatische Pfannenerkennung
- Sensor-Touch-Steuerung
- 10 Leistungsstufen pro Kochfeld mit Boost-Funktion
- Temperaturvorwahl: 60-240 °C
- Timer: 0-180 min
- Art.-Nr. 232666

SALAMANDER/GRIDDLEPLATTEN

Profisortiment



Gewerbetauglich

2500 W

Leistung

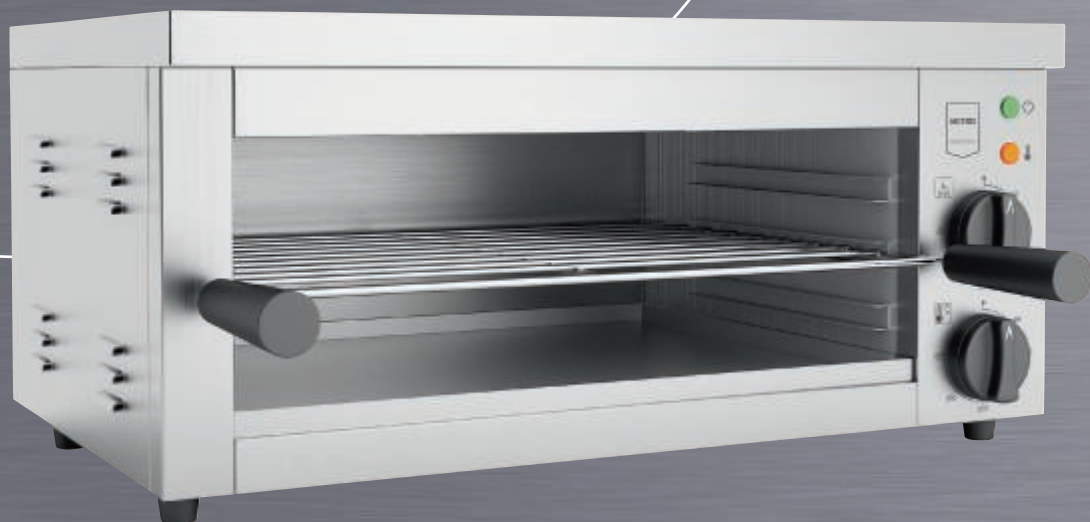

Salamander GSL 1001 ⁷⁾

- Temperaturbereich: 50 - 300 °C
- 30 min Timer
- Maße (H x B x T) 28 x 61 x 33 cm
- Art.-Nr. 58339



Gewerbetauglich

3500 W

Leistung



Elektro-Griddleplatte GEG2001 ⁷⁾

- Stahlplatte mit glatter Grillfläche (59 x 38 cm)
- 2 getrennt regelbare Heizzonen
- Aufheizzeit auf 300°C 15 min
- Fettauffangschublade
- Anschlusswert: 230 V
- Art.-Nr.: 862737



2400 W
Leistung



Griddleplatte GEG 2101 ⁷⁾

- Unbeschichtete Eisenplatte mit glatter Grillfläche (51,8 x 33 cm)
- 1 Heizzone
- Aufheizzeit auf 300°C 15 min
- Ölsammler mit abnehmbarer Auffangwanne
- Anschlußwert: 240V
- Art.-Nr. 190827



3500 W
Leistung



Griddleplatte GEG 2112 ⁷⁾

- Verchromte Plattenoberfläche mit 2/3 glatter und 1/3 geriffelter Grillfläche (gesamt 68,8 x 41 cm)
- 2 getrennt regelbare Heizzonen
- Aufheizzeit auf 300°C 15 min
- Ölsammler mit abnehmbarer Auffangwanne
- Anschlußwert: 240 V
- Art.-Nr. 190452



Kontaktgrill GPG 1201 ⁷⁾

- 2 geriffelte Grillplatten (34,3 x 23,2 cm)
- Grillhöhe einstellbar bis max. 10 cm
- Aufheizzeit auf 200°C innerhalb von 10 min
- Inkl. Fettauffangbehälter und Reinigungsbürste
- Art.-Nr. 325515



Für Sandwiches, Steak, Würstchen uvm.



3000 W
Leistung



Kontaktgrill GPG1202 ⁷⁾

- Untere Grillplatte glatt / Obere Grillplatte geriffelt (34,3 x 23,2 cm)
- Grillhöhe einstellbar bis max. 10 cm
- Aufheizzeit auf 200°C innerhalb von 10 min
- Inkl. Fettauffangbehälter und Reinigungsbürste
- Art.-Nr. 511430



3000 W
Leistung



Doppel-Kontaktgrill GPG 2201 ⁷⁾

- 2 geriffelte Grillplatten (48,3 x 22,5 cm)
- Grillhöhe einstellbar bis max. 10 cm
- Aufheizzeit auf 200°C innerhalb von 12 min
- Zwei getrennt regelbare Grillzonen
- Inkl. Fettauffangbehälter und Reinigungsbürste
- Art.-Nr. 325514



3600 W
Leistung



Mikrowelle GMW 1125-K⁷⁾

- Keramik-Bodenplatte, max. Teller-Ø 30 cm
- Mechanische Knopfbedienung
- 1 Leistungsstufe (100% Leistung)
- 6 Min. Timer
- 1 Magnetron
- Geeignet für GN 1/2 Behälter (Tiefe bis 20 cm)
- Art.-Nr. 38767



1000 W
Leistung

25 l
Garraum



Mikrowelle GMW 1125

- Keramik-Bodenplatte, max. Teller-Ø 30 cm
- 10 Quick-Start-Tasten für voreingestellte Garzeiten
- 5 Leistungsstufen, 60 min Timer
- 1 Magnetron
- Programmierung für 3-stufiges Garen möglich
- Geeignet für GN 1/2 Behälter (Tiefe bis 20 cm)
- Art.-Nr. 964491



1000 W
Leistung

25 l
Garraum



Mikrowelle GMW 1034S⁷⁾

- Keramik-Bodenplatte, max. Teller-Ø 32 cm
- 10 Quick-Start-Tasten für voreingestellte Garzeiten
- 5 Leistungsstufen, 60 min Timer
- 1 Magnetron
- Programmierung für 3-stufiges Garen möglich
- Geeignet für GN 2/3 Behälter (Tiefe bis 20 cm)
- Art.-Nr. 940611



1.400 W
Leistung

34 l
Garraum

MIKROWELLEN

700 W
Leistung

20 l
Garraum

2ⁱⁿ₁ ✓ Mikrowelle
✓ Grill

800 W
Leistung

20 l
Garraum



Mikrowelle MW25720 ⁷⁾

- Glas-Drehteller Ø 25,5 cm
- 5 Leistungsstufen
- 35 min Timer
- Art.-Nr. 8189

Tarrington House

Mikrowelle MWD25820G ⁷⁾

- Glas-Drehteller Ø 25,5 cm
- Grillfunktion (1000 W)
- 8 Leistungsstufen
- 7 Programme
- 2 Kombi-Programme, 95 min Timer
- Art.-Nr. 8197

3ⁱⁿ₁ ✓ Mikrowelle
✓ Grill
✓ Heißluft

23 l
Garraum

800 W
Leistung



Tarrington House

Kombi-Mikrowelle MWD25823GCA ⁷⁾

- Glas-Drehteller Ø 27 cm
- Grill (1000 W), Heißluft (1680 W)
- 10 Leistungsstufen, 10 Programme,
4 Kombi-Programme, 95 min Timer
- Art.-Nr. 8224



800 W

Leistung

23 l

Garraum

2 in 1

✓ Mikrowelle
✓ Grill

Tarrington House 

Mikrowelle MWDF25823G ⁷⁾

- Grillfunktion: 1000 W
- 8 Leistungsstufen, 8 Programme, 2 Kombi-Programme, 95 min Timer
- Ohne Drehteller zur optimalen Nutzung des kompletten Garraums
- Art.-Nr. 8203



1000 W

Leistung

30 l

Garraum

Tarrington House 

Mikrowelle MWD25130 ⁷⁾

- Glas-Drehteller Ø 31,5 cm
- 5 Leistungsstufen, 8 Programme, 95 min Timer
- Art.-Nr. 8201

500 W
Leistung

1600 W
Leistung



Tarrington House 

Reiskocher RCE110118 ⁷⁾

- 1,5l Kapazität
- Dampfgareinsatz
- Warmhaltefunktion
- Antihafbeschichtung
- Inkl. Messbecher und Reislöffel
- Art.-Nr. 49645

GASTROBACK®

Waffeleisen Advanced Control ⁷⁾

- 5 verschiedene Programme
- 7 Bräunungsstufen wählbar
- Extratiefe Heizplatten für besonders luftige Waffeln
- Waffeltextur wählbar: innen weich / außen knusprig oder knusprig durchgebacken
- Art.-Nr. 454008

1400 W
Leistung

2000 W
Leistung



Tarrington House 

Multipfanne MP 1420

- Innen Ø 40 cm, extratief 8,6 cm
- Antihafbeschichtung
- Abnehmbares Thermostat mit Temperaturregler
- Art.-Nr.: 744078

Tarrington House 

Kontaktgrill CG2221

- Grillfläche antihafbeschichtet 31 x 29 cm
- Stufenlose Temperaturregelung
- Arretierbare Höhenverstellung
- Art.-Nr. 428786

WAFFELEISEN/ CREPEMAKER Profisortiment



2200 W
Leistung



Waffeleisen GWMB 1000 ⁷⁾

- Für 2 Waffeln nach Brüsseler Art
- Thermostat 50-250 °C
- Art.-Nr. 533933



3000 W
Leistung



Crepe-Maker GCP 1040 ⁷⁾

- Unbeschichtete Gusseisenplatte (Ø 40 cm / Dicke 15 mm)
- Temperaturbereich: 50-300°C stufenlos regelbar
- Inkl. Teigverteiler aus Holz
- Art.-Nr. 190406

WARMHALTEN

Profisortiment

Flexible Buffetlösungen für jeden Anlass – vom Frühstück bis zum Snack, serviert in kleinen Portionen und zuverlässig warmgehalten mit Buffetwärmern oder Chafing Dishes.



Ohne Aufsätze auch als Warmhalteplatte nutzbar



Gewerbetauglich

400 W

Leistung

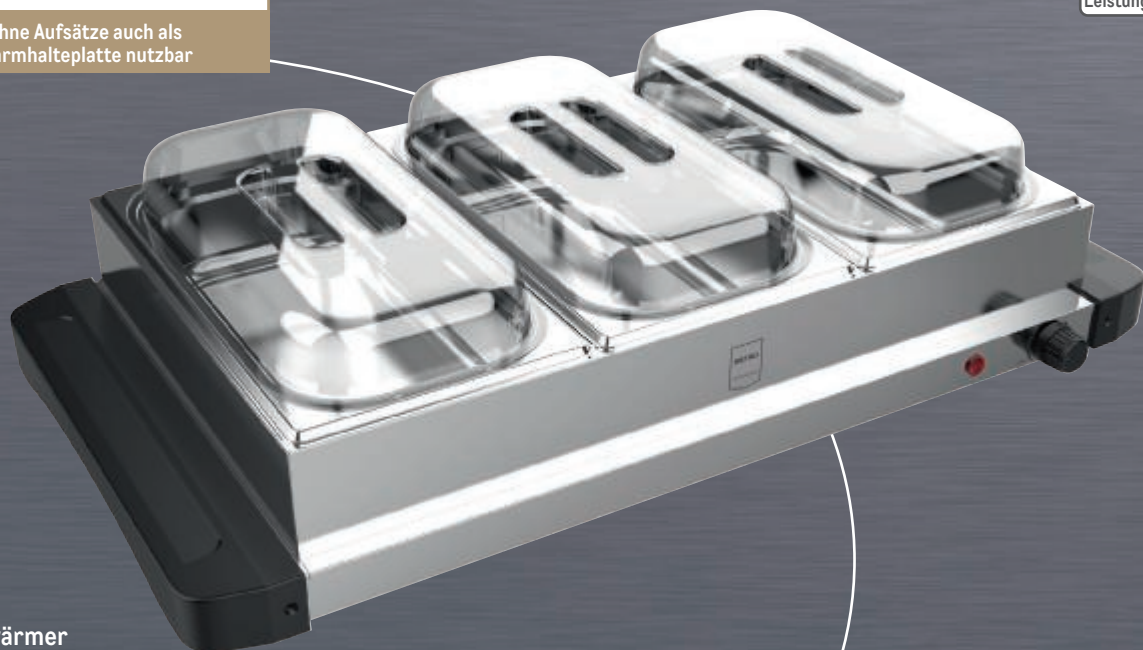

Buffetwärmer GFW 1000 ⁷⁾

- Temperaturbereich: 40–85 °C, stufenlos regelbar
- 3 Einsätze 1/3 GN (Höhe 65 mm) mit Deckel
- Art.-Nr. 514589



Elektrischer Chafing Dish GCD 1009 ⁷⁾

- Geeignet für GN 1/1 Behälter bis 10 cm tief
- Temperaturbereich 30 - 90°C
- Aufheizzeit: 21 min
- Deckel und Speisebehälter aus 18/8 Edelstahl
- Gehäuse aus Kunststoff
- Art.-Nr. 354548



900 W
Leistung



Elektrischer Chafing Dish GCD 1016 ⁷⁾

- Geeignet für GN 1/1 Behälter bis 10 cm tief
- Temperaturbereich 0 - 90°C
- Aufheizzeit: 15 min
- Mit Deckelhalterung
- Deckel, Speisebehälter und Gehäuse aus Edelstahl
- Art.-Nr. 862727



1600 W
Leistung

ONLINE KAUFEN: METRO.DE
EINE GROSSE AUSWAHL
AN CHAFING DISHES & GATERINGBEDARF ENTDECKEN

JETZT BESTELLEN

Ein Angebot der METRO Markets GmbH.



800 W
Leistung



**Hot Dog Gerät
GHM1002 ⁷⁾**

- Stufenlose Temperatureinstellung bis 100°C
- Glaszylinder Ø 200 mm
- Max. Wurstlänge 22 cm
- Herausnehmbarer Korb mit Trenngitter
- Art.-Nr. 432832



500 W
Leistung



**Infrarot-Wärmebrücke
GWL 2000 ⁷⁾**

- Einstellbare Höhe 60-80 cm
- Temperaturbereich 65 - 85°C
- Splitterfreie Lampen mit langer Lebensdauer (ca. 5.000 Std)
- Lampenfassung E27
- Art.-Nr.: 58351

**Hierzu erhältlich: Ersatz-Glühbirne
GWL1500W, Art.-Nr. 190858**



1200 W
Leistung



Bain Marie⁷⁾

- Temperaturbereich 0 - 90°C
- Aufheizzeit ca. 20 min
- Mit Ablaufhahn zur einfachen Wasserentleerung
- Geeignet für GN 1/1 Behälter
- Art.-Nr.: 862723

GBM1200 für GN-Behälter mit 20 cm Tiefe

GBM1150 für GN Behälter mit 15 cm Tiefe, Art.-Nr. 987498



400 W
Leistung



Suppentopf GSK 1009

- Herausnehmbarer Innentopf 9 l
- Deckel drehbar (360°), mit Scharnier zum Fixieren des Deckels
- Temperaturbereich 35 - 95°C
- Aufheizzeit 12 min.
- Art.-Nr. 56679

KAFFEEMASCHINEN & ZUBEHÖR

Profisortiment



2000 W
Leistung



Kaffeefilter Brew Matic

• 250 Stück
• Art.-Nr. 271506

Ø 110 mm

Ø 90 mm, Art.-Nr. 533631



Kaffeemaschine GCG2001⁷⁾

- Mit 2 Glaskannen, je 1,8 l
- Brühzeit 7-8 min pro Kanne
- Mit zweiter Warmhalteplatte
- Wassertank 2,3 l
- Edelstahl-Filterhalter
- Entkalkungsanzeige
- Art.-Nr. 979489

Hierzu erhältlich: Ersatz-Glaskanne GGJ 2018, Art.-Nr. 979490



2000 W
Leistung



2000 W
Leistung



Kaffeemaschine GCT2001 ⁷⁾

- Mit doppelwandiger Isolierkanne 2 l
- Brühzeit 7-8 min pro Kanne
- Wassertank 2,3 l
- Edelstahl-Filterhalter
- Entkalkungsanzeige
- Art.-Nr. 979491

Hierzu erhältlich: Ersatz-Isolierkanne GTF2020, Art.-Nr. 979492



Kaffeemaschine GCA2101 ⁷⁾

- Mit doppelwandiger Pumpkanne 2 l
- Brühzeit 7-8 min pro Kanne
- Wassertank 2,3 l
- Edelstahl-Filterhalter
- Entkalkungsanzeige
- Art.-Nr. 10250

Hierzu erhältlich: Ersatz-Pumpkanne 1,9 l

KAFFEEMASCHINEN & ZUBEHÖR

Profisortiment



1880 W
Leistung



Kaffeemaschine M 170 MT ⁷⁾

- Ca. 125 Tassen/Std.
- Art.-Nr.: 452778

Hierzu erhältlich: Isolierkanne 2,2 l,
Art.-Nr. 452801



Kaffeemaschine ⁷⁾

- Brühtemperatur ca. 88°C
- Einfach zu bedienender Zapfhahn, Höhe 11 cm
- Mit Warmhaltefunktion
- Wasserstandsanzeige
- Überhitzungsschutz mit automatischer Rückstellung

GCM4007 mit 6,75 l (ca. 45 Tassen),
Brühzeit ca. 39 min, 950 W, Art.-Nr. 862664

GCM4011 mit 10,5 l (ca. 70 Tassen),
Brühzeit ca. 45 min, 1650 W, Art.-Nr. 862663

GCM4015 mit 15 l (ca. 100 Tassen),
Brühzeit ca. 49 min, 1650 W, Art.-Nr. 862661



Permanentfilter für
die Nutzung ohne
Kaffeefilter



 **Saeco**

Kaffeevollautomat Royal Coffee ⁷⁾

- Tassenleistung 30/Tag
- Kaffeestärke in 6 Stufen einstellbar
- Mahlwerk in 7 Stufen einstellbar
- Kaffeeauslauf höhenverstellbar 75-160 mm
- Wassertank 2,5 l, Bohnenbehälter 600 g, Kaffeesatzbehälter 18 Portionen
- Automatisches Spül- und Reinigungsprogramm
- Heißwasserausgabe
- Art.-Nr. 199633



 **Saeco**

Kaffeevollautomat New Royal OTC ⁶⁾

- Tassenleistung 30/Tag
- Cappuccinatore für One Touch Cappuccino / Latte Macchiato
- Kaffeestärke in 6 Stufen einstellbar
- Mahlwerk in 7 Stufen einstellbar
- Kaffeeauslauf höhenverstellbar 75-160 mm
- Wassertank 2,5 l, Bohnenbehälter 600 g, Kaffeesatzbehälter 18 Portionen
- Automatisches Spül- und Reinigungsprogramm
- Heißwasserausgabe
- Art.-Nr. 497640



KAFFEEAUTOMATEN



DeLonghi

Kaffeevollautomat ECAM 22.105B ⁷⁾

- Kegelmahlwerk mit 13 Stufen
- 5 voreingestellte Kaffeestärken
- Heißwasserfunktion und Milchaufschäumdüse
- Automatisches Spül- und Entkalkungsprogramm
- Art.-Nr. 346509

Stiftung Warentest
test.de

GUT (2,3)

Produktgleich mit:
De'Longhi Magnifica Start Milk ECAM220.60.B

Im Test:
12 Kaffeevollautomaten

Online Ausgabe 10/2024
Laufzeitende: 07.10.2026

www.test.de

24ID52



DeLonghi

Kaffeevollautomat ECAM 223.61GB ⁷⁾

- 4 vorinstallierte Rezepte mit Direktwahl-tasten: Espresso, Kaffee, Latte Macchiato und Heißwasser
- LatteCrema Milchsystem mit automatischer Reinigung
- Kegelmahlwerk mit 13 Stufen
- Automatisches Spül- und Entkalkungsprogramm
- Art.-Nr. 517480

TOP-QUALITÄT

Stiftung
Warentest

GUT (1,9)

test

Produktgleich mit
De'Longhi Magnifica Evo
ECAM 290.61.B

Im Test:
78 Kaffeevollautomaten
(17x GUT)

Ermittelt am 14.08.2023
Ausgabe 12/2023
www.test.de

23UP43

DeLonghi

Kaffeevollautomat
ECAM 290.83TB ⁷⁾

- 7 Direktwahltasten für Getränke auf Knopfdruck (Espresso, Kaffee, MyLatte, Latte Macchiato, Cappuccino, Heiße Milch, Heißwasser)
- Individuelle Einstellung von Aroma (3 Stufen) und Kaffeemenge für alle Getränke
- Temperatureinstellung (3 Stufen) und Kegelmahlwerk mit 13 Stufen
- Vorbrüh-Aroma-System
- Latte Crema System für cremigen, feinporigen Milchschaum mit vollautomatischer Reinigung
- Art.-Nr. 533927



DeLonghi

Kaffeevollautomat
ECAM 356.57B ⁷⁾

- Milchspezialitäten auf Knopfdruck, sowie separate „Long Coffee“ oder „Doppio+“ Funktion
- Vorbrüh-Aroma-System für perfekten Kaffeegenuss
- Programmierfunktion von „Mein Kaffee“, Einstellung von Aroma, Kaffee- und Milchmenge für alle Getränke
- Doppeltes Heizsystem für schnelle Zubereitung
- Automatisches Spül- und Entkalkungsprogramm
- Art.-Nr. 475271





DeLonghi

**Reinigungstabletten
DLSC552⁷⁾**

- Zur Entfernung von Kaffeesatz und -ölen
- Praktische Portionsgröße für Siebträgermaschinen
- Art.-Nr. 59369

8 Tabletten à 1,5 g



DeLonghi

**Entkalker
ECODECALK⁷⁾**

- Art.-Nr. 243684

500 ml



DeLonghi

**Wasserfilter
DLSC002⁷⁾**

- Für alle DeLonghi ECAM-Kaffeefüllautomaten
- Art.-Nr. 380253



Regelmäßiges **Reinigen** und **Entkalken** verbessert den Geschmack und erhöht die Lebensdauer der Maschine.



Universal Schnell-Entkalker ⁷⁾

- Ideal für Wasserkocher, Filter-Kaffeemaschinen, Töpfe etc.
- Art.-Nr. 854313

750 ml



Spezial-Entkalker swiss espresso ⁷⁾

- Für alle gängigen Kaffeefullautomaten, Kapsel- und Padkaffeemaschinen sowie Siebträger
- Art.-Nr. 448396

2 x 125 ml



Wasserfilter Intenza CA6702/10 ⁷⁾

- Frisch gefiltertes Wasser für ein volleres Aroma
- Anpassbare Einstellungen für verschiedene Aromastufen
- Schützt das System gegen Kalkablagerungen
- Art.-Nr. 36006



DeLonghi

Nespresso-Kapsel-Kaffeemaschine INISSIA EN80B ⁷⁾

- Programmierbare Tassenfüllmenge
- In 25 sek betriebsbereit
- Art.-Nr. 843686



DeLonghi

Nespresso Kapsel-Kaffeemaschine Citiz & Milk EN267.BAE ⁷⁾

- Mit Milchaufschäumer zur Zubereitung von warmem oder kaltem Milchschaum oder warmer Milch
- Programmierbare Tassenfüllmenge
- In 25 sek betriebsbereit
- Art.-Nr. 843996

SIEBTRÄGER / MILCHAUFSCHÄUMER

DeLonghi

Siebträger La Specialista Arte EC9155 EX2 ⁷⁾

- Integriertes Kegelmahlwerk mit 8 Mahlstufen
- Thermoblock Heizsystem und elektronische Temperaturkontrolle
- Milchaufschäumsystem
- Wassertank 1,7 l
- Inkl. Barista Kit
- + Milchschaumkännchen
- Art.-Nr. 73618



450 W

Leistung



Tarrington House 

Milchaufschäumer MK132028 ⁷⁾

- 200 ml
- Warmer oder kalter Milchschaum
- Antihafbeschichtung
- Art.-Nr. 49624

650 W

Leistung



GASTROBACK®

Milchaufschäumer Design Milk & Chocolate Advanced ⁷⁾

- Energiesparende Induktionstechnologie: kein Anbrennen der Milch
- 4 Automatikprogramme: Cappuccino Milchschaum, Kalt-Aufschäumen, warme Milch, Hot Chocolate
- 1 l Edelstahlbehälter, spülmaschinengeeignet
- Art.-Nr. 911354

METRO

159

⁷⁾ Bei Metro Gastro nicht erhältlich. Online bestellbar auf metro.de. Ein Angebot der METRO Markets GmbH.

KAFFEEMASCHINEN



Tarrington House 

Kaffeemaschine CME130217 ⁷⁾

- 1,5 l Kanne
- Timerfunktion
- Tropfstopp
- Art.-Nr. 49654



Tarrington House 

Kaffeemaschine CME132468 ⁷⁾

- 1 l Thermoskanne
- Tropfstopp
- Art.-Nr. : 49623



Tarrington House 

Kaffeemaschine CM9025D ⁷⁾

- 2 x 1 l Kanne
- Tropfstopp
- Art.-Nr. 52201



Tarrington House 

Kaffeemaschine mit Mahlwerk CMG 0917 ⁷⁾

- 3 Brühstärkeneinstellungen
- Timerfunktion
- Thermoskanne: 1 l
- Art.-Nr. 193704



ONLINE KAUFEN: METRO.DE
 ALLES RUND UM
 DAS THEMA KAFFEEZUBEREITUNG ENTDECKEN

JETZT BESTELLEN

Ein Angebot der METRO Markets GmbH.

WASSERKOCHER

2200 W
Leistung



Wasserkocher WM 1224 ⁷⁾

- 1,7l Volumen
- Kabellose Wasserkanne
- Wasserstandsanzeige
- Art.-Nr. 16669

2200 W
Leistung



Tarrington House 

Edelstahl-Wasserkocher WK2225S ⁷⁾

- 1,7l Volumen
- Wasserstandsanzeige
- Automatische Abschaltung
- Art.-Nr. 52914

2200 W
Leistung



Tarrington House 

Wasserkocher WK132763 ⁷⁾

- 1,7 l Fassungsvermögen
- Variable Temperatureinstellung 40-100 °C
- Warmhaltefunktion
- Automatische Abschaltung
- Art.-Nr. 49625

2200 W
Leistung



Tarrington House 

Wasserkocher WK2225G ⁷⁾

- 1,7 l Volumen
- Wasserstandsanzeige
- Innenbeleuchtung
- Automatische Abschaltung
- Art.-Nr. 52915

EIERKOCHER / TOASTER



Tarrington House 

Eierkocher EB130299 ⁷⁾

- Für 7 Eier
- Herausnehmbarer Eierträger und Messbecher
- Pochiereinsatz
- Art.-Nr. 49643



1600 W
Leistung

Tarrington House 

4-Schlitz-Edelstahltoaster TA4170N ⁷⁾

- Bräunungsgrad regulierbar
- Auftau-Funktion
- Stoptaste
- Krümelschublade
- Art.-Nr.: 696558



1450 W
Leistung

Tarrington House 

Langschlitz-Toaster TA1425 ⁷⁾

- Röststufen wählbar
- Auftaufunktion
- Krümelschublade
- Art.-Nr. 52243

1100 W
Leistung



KitchenAid

Toaster 5KMT221 ⁷⁾

- 4 Zusatzfunktionen: Bagel - Auftauen - Aufwärmen - Warmhalten
- Bräunungsregler, 7 Stufen
- Art.-Nr.: 903148 (rot), Art.-Nr.: 258505 (schwarz)



KÜCHENGROSSGERÄTE

Regal- & Transportwagen	168 - 169	Tiefkühlschränke	186 - 189
Spültechnik	170	Eis-/Tiefkühltruhen	190 - 191
Öfen	171	Kühl-/	
Gastro-Kühltechnik	172 - 173	Tiefkühlschränke	192 - 197
Vitrinen	174 - 175	Wasch-/	
Glastürkühlschränke	176 - 181	Trockenautomaten	198 - 199
Kühlschränke	182 - 185		

ONLINE KAUFEN: METRO.DE GROSSE AUSWAHL AN KÜCHENGERÄTEN ENTDECKEN

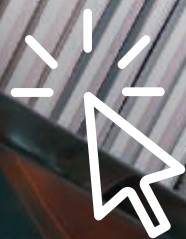

JETZT BESTELLEN

Ein Angebot der METRO Markets GmbH.

REGAL- & TRANSPORTWAGEN

Profisortiment

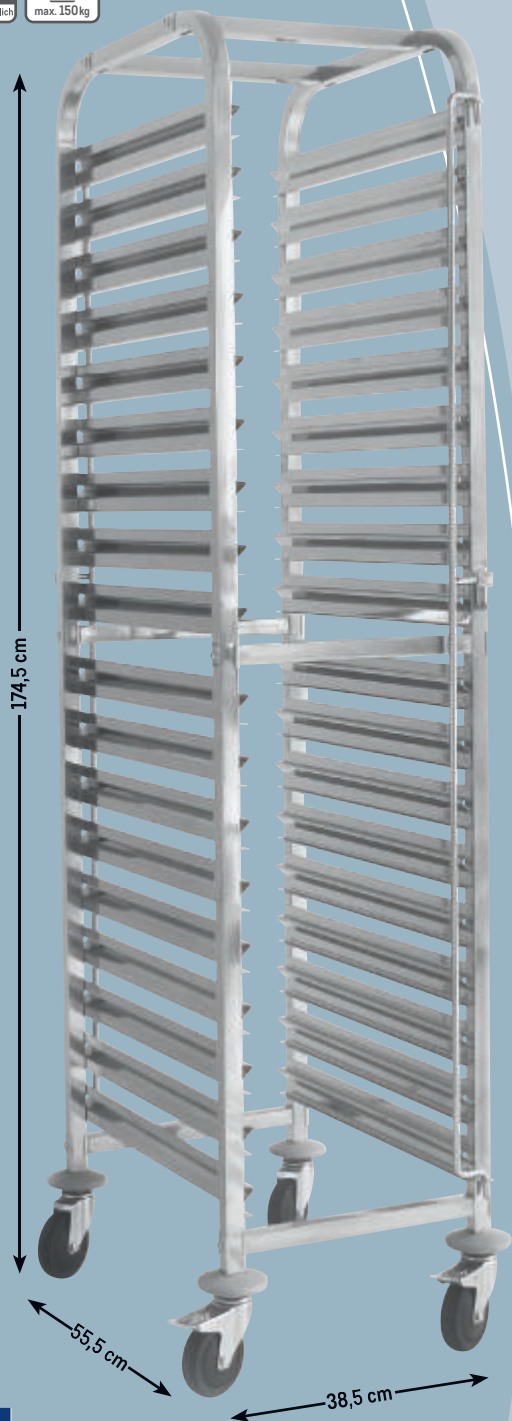

Regalwagen GSC1018GN⁸⁾

- 4 Lenkrollen (2 mit Bremse)
- 18 Einschübe für 1/1 GN-Behälter, Etagenabstand 78 mm
- Art.-Nr.: 72065



Faltbarer Servierwagen GFT2003⁸⁾

- 4 Lenkrollen (2 mit Bremse)
- Etagenabstand 280 mm
- Art.-Nr.: 51126

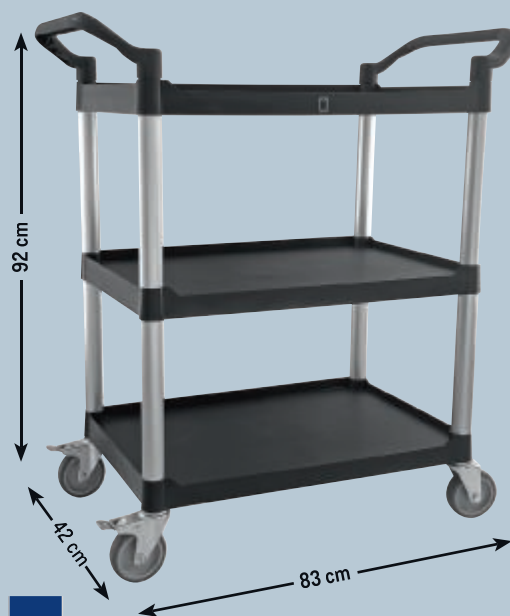

Servierwagen GPT1003⁸⁾

- 4 Lenkrollen (2 mit Bremse)
- 3 Borde: 65 x 41 cm
- Art.-Nr.: 21464



Abräum- und Transportwagen GST2003 ⁸⁾

- 270 mm Abstand zwischen den Böden
- 4 Leichtlaufräder mit 2 Feststellern
- Art.-Nr.: 978073



Servier-Abräumwagen GST2005 ⁸⁾

- 4 Lenkrollen (2 mit Bremse)
- Art.-Nr.: 978074

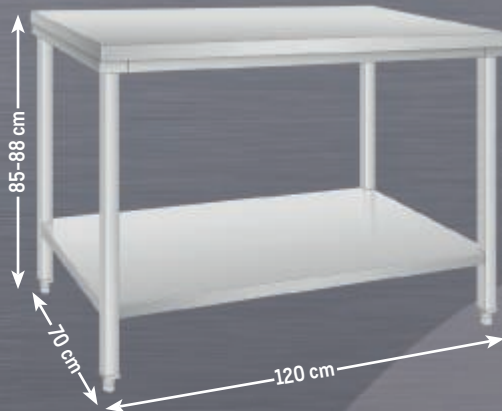

Edelstahl Arbeitstisch GWTS3127 ⁸⁾

- Höhenverstellbar
- Art.-Nr.: 497384

ONLINE KAUFEN: METRO.DE
 EINE GROSSE AUSWAHL AN ARBEITSTISCHEN
 IN VERSCHIEDENEN GRÖSSEN ENTDECKEN

JETZT BESTELLEN

Ein Angebot der METRO Markets GmbH



METRO
PROFESSIONAL

Gläserspüler GGW1001⁸⁾

- Inkl. Laugen- und Klarspülerdosier-Pumpe
- Spülzyklus 2 min
- Wasserverbrauch 2,4 l
- Inkl. 1 Gläser- und 1 Besteck-Korb,
Korbgröße 35 x 35 cm
- Einschubhöhe bis 23,5 cm
- Anschlusswert: 230 V
- Art.-Nr.: 893472



METRO
PROFESSIONAL

Geschirrspüler GDW1050SW⁸⁾

- Inkl. Laugen-, Waschmitteldosier-
und Klarspülerdosier-Pumpe
- Spülzyklus 2 oder 3 min
- Wasserverbrauch ca. 1,3 l
- Inkl. 1 Teller-, 1 Universal- und 1 Besteck-Korb,
Einschubhöhe 32 cm, Korbgröße 50 x 50 cm
- Anschlusswert: 230 V
- Art.-Nr.: 477690



ONLINE KAUFEN: METRO.DE
ALLES RUND UM DAS THEMA SPÜLTECHNIK ENTDECKEN

JETZT BESTELLEN

Ein Angebot der METRO Markets GmbH.



**Umluft-Backofen
mit Grillfunktion GC02001⁸⁾**

- 5 Beheizungsarten: Unter-/Oberhitze, Grill, Umluft, Auftaustufe
- 2 Roste und 2 Alubleche;
- Temperaturbereich: 50 °C bis 300 °C
- Art.-Nr.: 871086



Passend für GN1/1
und Bäckereinorm
60x40 cm



**Heißluftofen
GC03400⁸⁾**

- Manuelle Befeuchtung
- 2 Alubleche; Temperaturbereich: 100 °C bis 260 °C
- Art.-Nr.: 1660

GASTRO-KÜHLTECHNIK

Profisortiment



Aufsatzkühlvitrine GHS1120 ⁸⁾

- Temperaturbereich: 2° C bis 8° C
- Edelstahl innen und außen
- Passend für GN-Behälter: 3 x 1/3 und 1 x 1/2
- Automatische Abtauung
- Art.-Nr.: 978144



Kühltisch GDS3600 ⁸⁾

- Temperaturbereich: 0 °C bis 8 °C
- 4 Schubladen, abschließbar
- Art.-Nr.: 22686



97 l
Nutzinhalt

B
Energieeffizienz
Spektrum:
A+++ - G



Saladette GSA3600 ⁸⁾

- Digitale Temperaturkontrolle (Dixell) von 0 °C bis 8 °C
- Selbstschließende Türen (abschließbar)
- Inkl. Schneidbrett aus Teflon
- Art.-Nr.: 972904



239
Nutzinhalt



Kühltisch GCC3100 ⁸⁾

- Temperaturbereich: -2 °C bis 8 °C
- 3 selbstschließende Türen
- Art.-Nr.: 10842

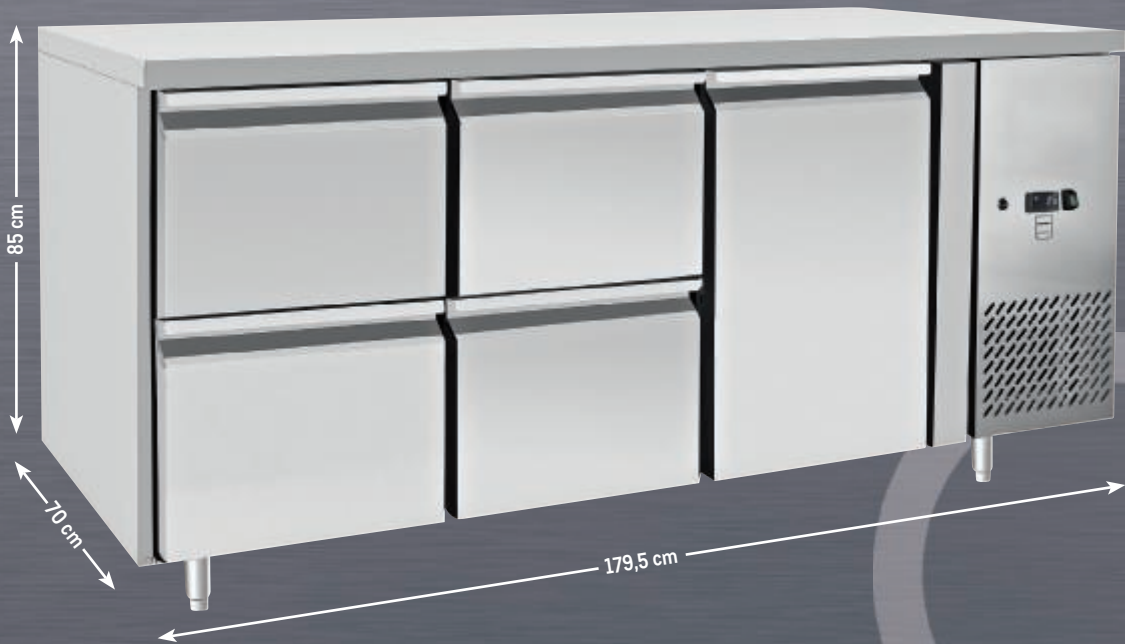

Kühltisch GCC31004D ⁸⁾

- Temperaturbereich: -2 °C bis 8 °C
- 4 Schubladen, 1 selbstschließende Tür
- Art.-Nr.: 10832





106 cm



Kuchenvitrine GRV1100⁸⁾

- Umluftkühlung mit 2 Ventilatoren
- Digitales Thermostat mit Display
- LED-Beleuchtung
- Rundum-Doppelverglasung
- Maße: Ø 49 cm/H: 106 cm
- Art.-Nr.: 884688



68,7 cm

47,2 cm

70,5 cm



Umluft Kühlvitrine GCV1100⁸⁾

- Temperaturbereich: 2 °C bis 8 °C
- Automatische Abtauung; LED Beleuchtung
- Sicherheitsglas
- Art.-Nr.: 303054

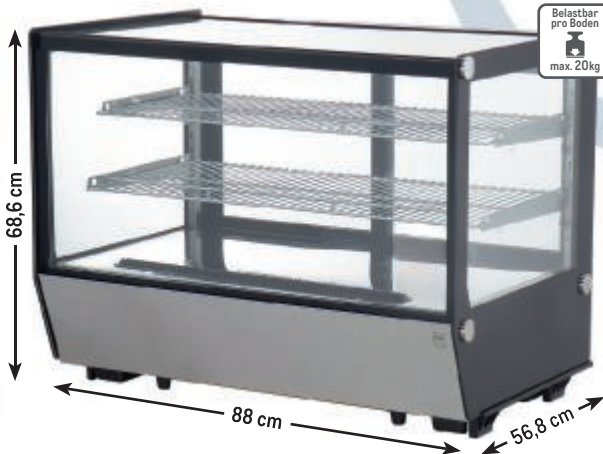

68,6 cm

88 cm

56,8 cm



Umluft Kühlvitrine GCV1160R⁸⁾

- Temperaturbereich: 0 °C bis 12 °C
- Automatische Abtauung, LED Beleuchtung
- Sicherheitsglas
- Art.-Nr.: 3392



Kühlvitrine GGC2078⁸⁾

- Temperaturbereich: 0 °C bis 12 °C
- Automatische Abtaugung, LED-Innenbeleuchtung
- Sicherheitsglas
- Art.-Nr.: 964520 weiß
- Art.-Nr.: 964513 schwarz



189,5 cm

48,5 cm

52 cm



Kühlvitrine GGC3270B⁸⁾

- Temperaturbereich: 0 °C bis 12 °C; digitales Thermostat
- Automatische Abtaugung; mit LED-Innenbeleuchtung
- Sicherheitsglas
- Art.-Nr.: 964510

⁸⁾ Bei Metro Gastro und in HH-Rahlstedt nicht erhältlich.
Online bestellbar auf metro.de. Ein Angebot der METRO Markets GmbH.

GLASTÜR- KÜHLSCHRÄNKE

Profisortiment



Gewerbetauglich
D A ↑ G

198 l
Nutzinhalt

Belastbar
pro Boden
max. 30kg



METRO
PROFESSIONAL

Unterbau-Umluft- Flaschenkühlschrank GBC3002⁸⁾

- Automatische Abtauung
- Selbstschließende und abschließbare Türen
- LED-Innenbeleuchtung
- Art.-Nr.: 214094



Gewerbetauglich
D A ↑ G

308 l
Nutzinhalt

Belastbar
pro Boden
max. 30kg



METRO
PROFESSIONAL

Unterbau-Umluft-Flaschenkühlschrank GBC3003⁸⁾

- Automatische Abtauung
- Selbstschließende und abschließbare Türen
- LED-Innenbeleuchtung
- Art.-Nr.: 213619

GLASTÜR- KÜHLSCHRÄNKE Profisortiment



88 l
Nutzinhalt

Belastbar
pro Boden
max. 8 kg



46 l
Nutzinhalt

Belastbar
pro Boden
max. 8 kg



Glastürkühlschrank GPC2088⁸⁾

- Temperaturbereich: 4 °C bis 18 °C
- LED Beleuchtung, Doppelverglasung
- Art.-Nr.: 71552



Glastürkühlschrank GPC2046⁸⁾

- Temperaturbereich: 4 °C bis 18 °C
- Doppelverglasung
- Art.-Nr.: 71539

ONLINE KAUFEN: METRO.DE
EINE GROSSE AUSWAHL
AN CHAFING DISHES & CATERINGBEDARF ENTDECKEN

JETZT BESTELLEN

Ein Angebot der METRO Markets GmbH

GLASTÜR- KÜHLSCHRÄNKE

Profisortiment



118 l
Nutzinhalt

Belastbar
pro Boden
max. 20 kg



133 l
Nutzinhalt

Belastbar
pro Boden
max. 34 kg



Glastürkühlschrank GSC2125B ⁸⁾

- Temperaturbereich: 4 °C bis 18 °C
- ED-Innenbeleuchtung
- Abschließbare Tür
- Art.-Nr.: 214103 weiß
- Art.-Nr.: 214105 schwarz



237 l
Nutzinhalt

Belastbar
pro Boden
max. 25 kg

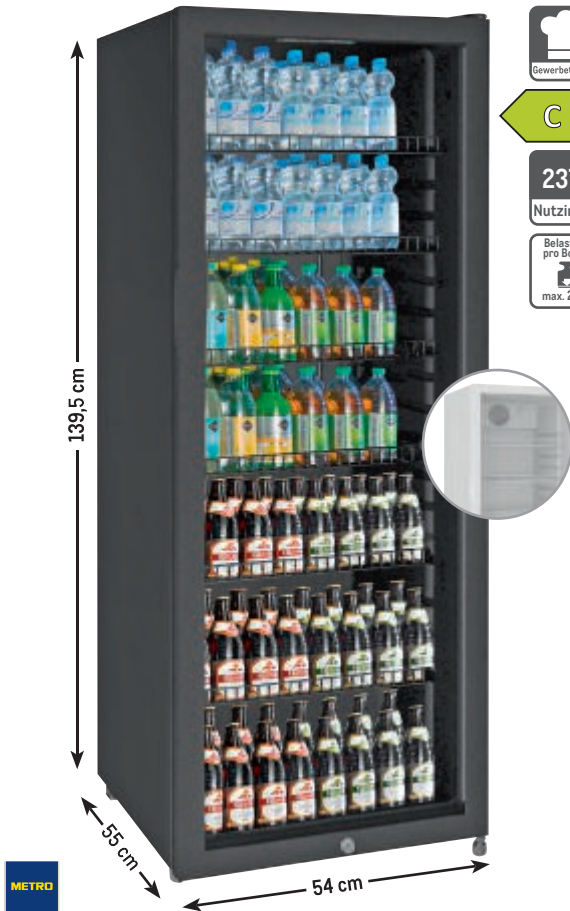

Glastürkühlschrank GSC4240B ⁸⁾

- Temperaturbereich: 4 °C bis 18 °C
- Abschließbar
- LED-Innenbeleuchtung
- Art.-Nr.: 212905 weiß
- Art.-Nr.: 3922 schwarz



Glastürkühlschrank GSC2133B ⁸⁾

- Temperaturbereich: 2 °C bis 10 °C
- LED-Innenbeleuchtung
- Selbstschließende und abschließbare Tür
- Art.-Nr.: 14727 weiß
- Art.-Nr.: 14731 schwarz

GLASTÜR- KÜHLSCHRÄNKE Profisortiment



**Glastür-
Umluft-
Kühlschrank
GSC2350B⁸⁾**

- Temperaturbereich: 2 °C bis 8 °C
- LED-Innenbeleuchtung
- Selbstschließende und abschließbare Tür
- Art.-Nr.: 303042



324 l
Nutzinhalt

Belastbar
pro Boden
max. 40kg



347 l
Nutzinhalt

Belastbar
pro Boden
max. 40kg



**Glastür-
Umluft-
Kühlschrank
GSC2360CB⁸⁾**

- Temperaturbereich: 2 °C bis 8 °C
- LED-Innenbeleuchtung
- Selbstschließende und abschließbare Tür
- Art.-Nr.: 86772



347 l
Nutzinhalt

Belastbar
pro Boden
max. 40kg



Glastür-Umluft-Kühlschrank GSC2360B⁸⁾

- Temperaturbereich: 2 °C bis 8 °C
- LED-Innenbeleuchtung
- Selbstschließende und abschließbare Tür
- Art.-Nr.: 302916 weiß
- Art.-Nr.: 303039 schwarz

⁸⁾ Bei Metro Gastro und in HH-Rahlstedt nicht erhältlich.
Online bestellbar auf metro.de. Ein Angebot der METRO Markets GmbH.

GLASTÜR- KÜHLSCHRÄNKE

Profisortiment



Glastür-Umluft-Kühlschrank GSC2100⁸⁾

- Temperaturbereich: 2 °C bis 8 °C
- LED-Innenbeleuchtung
- Selbstschließende und abschließbare Schiebetüren aus Sicherheitsglas
- Art.-Nr.: 2682 weiß



930 l
Nutzinhalt

Belastbar
pro Boden
max. 40 kg



Glastür-Umluft-Kühlschrank GSC2100B-NC⁸⁾

- Temperaturbereich: 2 °C bis 8 °C
- LED-Innenbeleuchtung
- Selbstschließende und abschließbare Türen aus Sicherheitsglas
- Art.-Nr.: 203451



949 l
Nutzinhalt

Belastbar
pro Boden
max. 40 kg



Weintemperierschrank GWC1171D ⁸⁾

- Temperaturbereich: 5 °C bis 22 °C
- Temperaturanzeige und LED-Innenbeleuchtung
- Abschließbare Tür
- 8 Holzböden, davon 7 mit Teleskopauszug
- Art.-Nr.: 476975



Weintemperierschrank GWC3091 ⁸⁾

- Temperaturbereich: 5 °C bis 22 °C
- Temperaturanzeige und LED-Innenbeleuchtung
- 5 Holzböden
- Isolier-Sicherheitsglas für optimalen UV-Schutz
- Art.-Nr.: 494792

KÜHLSCHRÄNKE

Profisortiment



B A
f G

955 l
Nutzinhalt

Belastbar
pro Boden
max. 80 kg



Edelstahl Umluftkühlschrank GRE21400 ⁸⁾

- Doppeltürig
- Temperaturbereich: 0 °C bis 8 °C
- Klimaklasse 5, automatische Abtaugung
- LED Innenbeleuchtung, selbstschließende und abschließbare Tür
- Art.-Nr. 56050



B
Energieeffizienz
Spektrum:
A+++ - G

430 l
Nutzinhalt

Belastbar
pro Boden
max. 80kg



C
A
I
G

487 l
Nutzinhalt

Belastbar
pro Boden
max. 55kg



Edelstahl-Umluft-Kühlschrank GRE3700⁸⁾

- Temperaturbereich: 0 °C bis 8 °C
- Klimaklasse 5, Automatische Abtauung
- LED-Innenbeleuchtung, Selbstschließende und abschließbare Tür
- Art.-Nr.: 56031



Edelstahl-Umluft-Kühlschrank GRE4600S⁸⁾

- Temperaturbereich: -1 °C bis 6 °C
- Klimaklasse 4
- Automatische Abtauung
- Selbstschließende und abschließbare Tür
- 5 variable Gitter für GN2/1 und GN 1/1
- Art.-Nr.: 449497

⁸⁾ Bei Metro Gastro und in HH-Rahlstedt nicht erhältlich.
Online bestellbar auf metro.de. Ein Angebot der METRO Markets GmbH.

KÜHLSCHRÄNKE

Profisortiment



Gewerbetauglich



487 l

Nutzzinhalt



max. 80kg



Gewerbetauglich



380 l

Nutzzinhalt



max. 55kg



Umluft-Kühlschrank GRE4600⁸⁾

- Temperaturbereich: -1 °C bis 6 °C
- Klimaklasse 4
- Automatische Abtauung
- Selbstschließende und abschließbare Tür
- 5 variable Gitter, passend für GN 2/1 und GN 1/1
- Art.-Nr.: 449495



Umluft-Kühlschrank GRE6600⁸⁾

- Temperaturbereich: 0 °C bis 8 °C
- Klimaklasse 5
- Automatische Abtauung
- Selbstschließende und abschließbare Tür
- 5 variable Gitter, passend für GN2/1 und GN 1/1
- Art.-Nr.: 86379



380 l
Nutzinhalt

Belastbar
pro Boden
max. 40kg



188,5 cm

72 cm

77,5 cm

METRO
PROFESSIONAL

Umluft-Kühlschrank GRE6600G⁸⁾

- Temperaturbereich: 0 °C bis 8 °C
- Klimaklasse 5
- LED-Innenbeleuchtung
- Selbstschließende und abschließbare Tür
- 5 Gitter
- Art.-Nr.: 32374

TIEFKÜHLSCHRÄNKE

Profisortiment

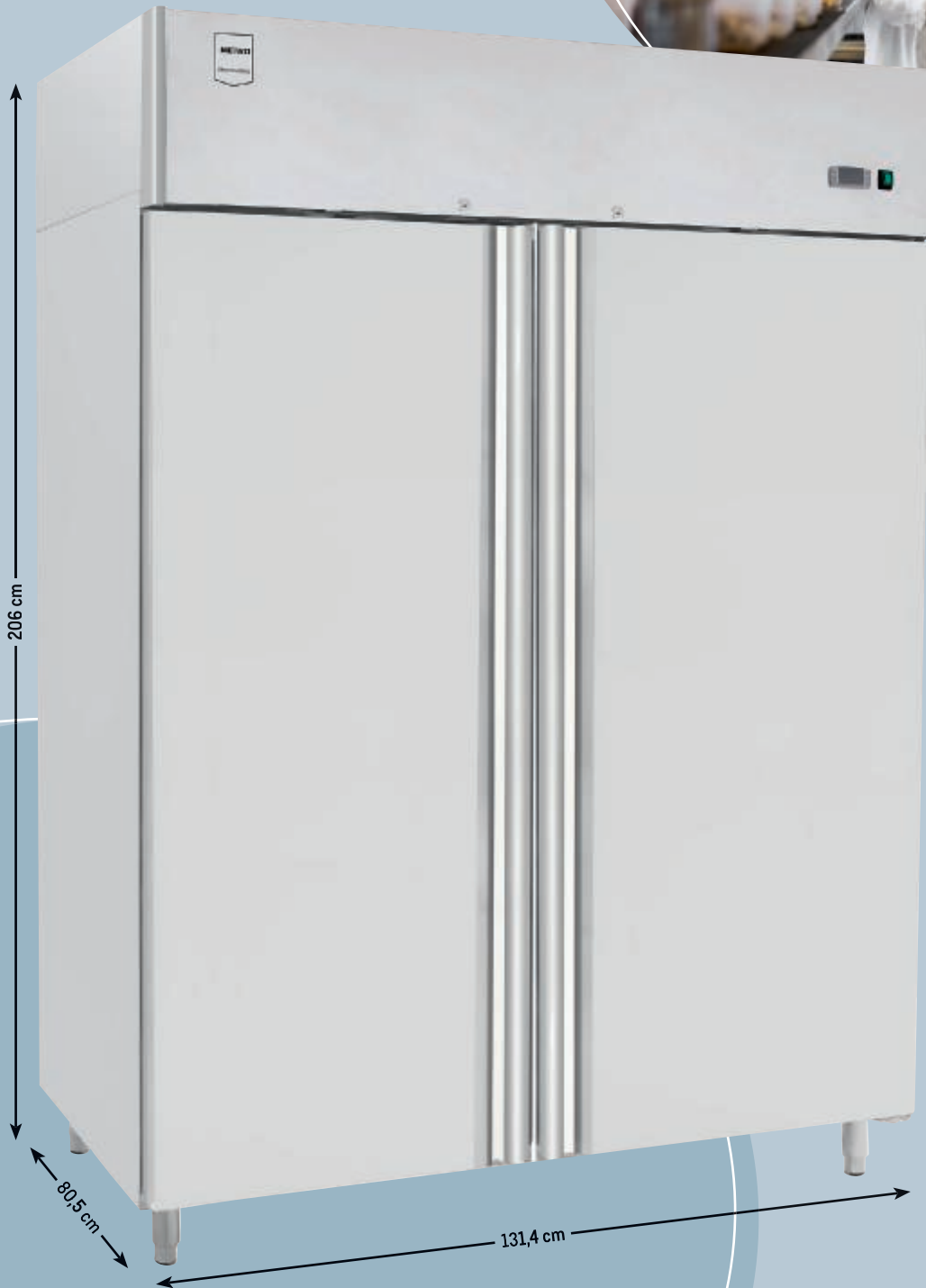

Edelstahl Umluft-Gefrierschrank GFR21400 ⁸⁾

- Doppeltürig
- Temperaturbereich -17 °C bis -22 °C
- Klimaklasse 5, automatische Abtauung
- LED Innenbeleuchtung, selbstschließende und abschließende Tür
- Art.-Nr. 56055



430 l
Nutzinhalt

Belastbar
pro Boden
max. 80 kg



511 l
Nutzinhalt

Belastbar
pro Boden
max. 55 kg



Gefrierschrank GFR3700⁸⁾

- Temperaturbereich: -17 °C bis -22 °C
- Klimaklasse 5
- Selbstschließende und abschließbare Tür
- 4 Regalböden, 4 Schubladen passend für GN2/1
- Art.-Nr. 56037



Edelstahl-Gefrierschrank mit statischer Kühlung GFR4600S⁸⁾

- Temperaturbereich: -15 °C bis -22 °C
- Klimaklasse 4
- Selbstschließende und abschließbare Tür
- 6 Gitter, passend für GN2/1 und GN 1/1
- Art.-Nr.: 449498

TIEFKÜHLSCHRÄNKE

Profisortiment



Gewerbetauglich

511 l

Nutzinhalt

Belastbar pro Boden



max. 55kg



Gewerbetauglich

C

Energieeffizienz
Spektrum:
A+++ - G

380 l

Nutzinhalt

Belastbar pro Boden



max. 80kg



METRO
PROFESSIONAL

Gewerbegefrierschrank mit statischer Kühlung GFR4600⁸⁾

- Temperaturbereich: -15 °C bis -22 °C
- Klimaklasse 4
- Selbstschließende und abschließbare Tür
- 6 Gitter, passend für GN2/1 und GN 1/1
- Art.-Nr.: 449496

METRO
PROFESSIONAL

Gefrierschrank GFR6600⁸⁾

- Temperaturbereich: -17 °C bis -22 °C
- Klimaklasse 4
- Automatische Abtaugung
- LED-Innenbeleuchtung
- Selbstschließende und abschließbare Tür
- 5 variable Gitter, passend für GN2/1 und GN 1/1
- Art.-Nr.: 86384



Eiswürfelbereiter GIM1026B⁸⁾

- Vorratsbehälter 6 kg, 26 kg Eiswürfel/24 Std.
- Luftkühlung
- Art.-Nr.: 136263



Gefriertruhe GICC1108⁸⁾

- Temperaturbereich: -18 °C bis -25 °C
- Abschließbar, inkl. 2 Körbe
- Klimaklasse 7
- Art.-Nr. 14722

EIS-/TIEFKÜHLTRUHEN

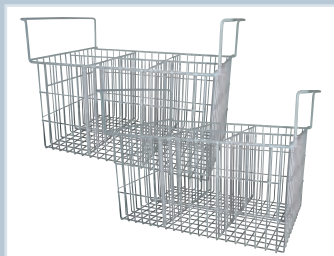

Inkl. passender Korbausstattung
mit Eisfacheinteilung



**Eiscremetruhe
CET 301 (210 l) ⁸⁾**
 • 2 Körbe, 12 Eisfächer
 • Maße: (H x B x T)
 90,5 x 92 x 60 cm
 • Art.-Nr.: 37238

**Eiscremetruhe
CET 401 (307 l) ⁸⁾**
 • 3 Körbe, 18 Eisfächer
 • Maße: (H x B x T)
 90,5 x 126 x 60 cm
 • Art.-Nr.: 37240

**Eiscremetruhe
CET 501 (394 l) ⁸⁾**
 • 4 Körbe, 24 Fächer
 • Maße: (H x B x T)
 90,5 x 156 x 60 cm
 • Art.-Nr.: 37248



Gewerbetauglich



299 l

Nutzinhalt



Gefriertruhe GHF2300⁸⁾

- Abschließbare Tür, LED-Innenbeleuchtung
- Zusätzlich als Kühltruhe einsetzbar
- Temperaturbereiche: +2° bis +8° C und -12° C bis -24° C
- Klimaklasse 5
- 4 Räder, davon 2 schwenkbar
- Inkl. 1 Korb
- Art.-Nr.: 520268



Gewerbetauglich



400 l

Nutzinhalt



Gefriertruhe GHF2400⁸⁾

- Abschließbare Tür, LED-Innenbeleuchtung
- Zusätzlich als Kühltruhe einsetzbar
- Temperaturbereiche: +2° bis +8° C und -12° C bis -24° C
- Klimaklasse 5
- 4 Räder, davon 2 schwenkbar
- Inkl. 1 Korb
- Art.-Nr.: 520277



500 l

Nutzinhalt



Gefriertruhe GHF2500⁸⁾

- Abschließbare Tür, LED-Innenbeleuchtung
- Zusätzlich als Kühltruhe einsetzbar
- Temperaturbereiche: +2° bis +8° C und -12° C bis -24° C
- Klimaklasse 5
- 4 Räder, davon 2 schwenkbar
- Inkl. 2 Körbe
- Art.-Nr.: 520278



700 l

Nutzinhalt

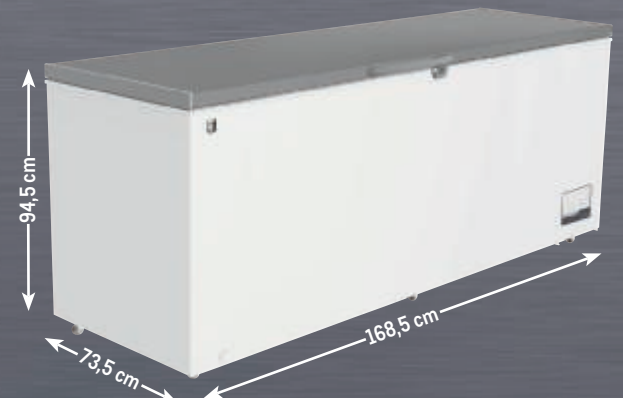

Gefriertruhe GHF2700S⁸⁾

- Abschließbare Tür, LED-Innenbeleuchtung
- Zusätzlich als Kühltruhe einsetzbar
- Temperaturbereiche: +2° bis +8° C und -12° C bis -24° C
- Klimaklasse 5
- 2 feststehende Räder + 4 Standfüße
- Inkl. 3 Körbe
- Art.-Nr.: 520280

KÜHL-/TIEFKÜHL- SCHRÄNKE

E A
T G

46 l

Nutzzinhalt



Kühlbox MF46WE
mit Gefrierfach⁸⁾

· Art.-Nr. 421059

E A
T G

32 l

Nutzzinhalt



Gefrierbox MZ46WE⁸⁾

· Art. Nr. 421065

D A
T G

225 l

Nutzzinhalt



Kühlschrank ULW1465D⁹⁾

- Temperaturbereich 0–10 °C, mechanischer Thermostat
- LED-Innenbeleuchtung
- 5 Glasablagen
- Türanschlag wechselbar
- Art.-Nr. 51097

D A
T G

155 l

Nutzzinhalt



Gefrierschrank UZW1465D⁹⁾

- Temperaturbereich bis –18 °C, Gefrierleistung: 9 kg/24h
- Wechselbarer Türanschlag für flexible Platzierung
- Art.-Nr. 51102

KÜHL-/TIEFKÜHL- SCHRÄNKE



D A
f
G

120 l
Nutzinhalt



**Tischkühlschrank
TLW8655D⁸⁾**

- Temperaturbereich: 0 °C bis 10 °C
- 3 Glasablagen und 3 Türablagen
- Art.-Nr. 50959



D A
f
G

80 l
Nutzinhalt



**Tischgefrierschrank
TZW8655D⁸⁾**

- ****-Gefrierklasse
- Art.-Nr. 50971



D A
f
G

95 l
Kühlen
13 l
Frieren



**Tischkühlschrank
TFW8655D⁸⁾**

- ****-Gefrierfach
- Art.-Nr. 50950



E A
f
G

75 l
Kühlen
8 l
Frieren



**Tischkühlschrank
TFS8650E⁸⁾**

- ***-Gefrierfach
- Innenbeleuchtung
- Art. Nr. 51118

KÜHL-/TIEFKÜHL- SCHRÄNKE



398 l
Nutzinhalt



280 l
Nutzinhalt



gorenje

Kühlschrank R619EES5⁹⁾

- Automatische Abtauung
- 2 Schubfächer für Obst und Gemüse
- 7 Glasabstellflächen
- Art.-Nr. 362670

gorenje

Gefrierschrank FN619DAXL6⁹⁾

- Elektronische Steuerung mit LED Display in der Tür
- LED Innenbeleuchtung
- 4 Gefrierschubladen, 2 Gefrierfächer mit Klappe
- Art.-Nr. 362668

KÜHL-/TIEFKÜHL- SCHRÄNKE



376l
Kühlen
190l
Frieren



gorenje

Side by Side Kühlschrank
NRR9185ESXL ⁹⁾

- Wasser-/Eiswürfel-Spender (Wassertank)
- Schnellkühl-/gefrierfunktion
- LED-Innenbeleuchtung
- Art.-Nr. 35850

KÜHL-/TIEFKÜHL- SCHRÄNKE



384 l
Nutzinhalt



Als Kühlschrank oder
Gefrierschrank nutzbar

gorenje

- Gefrierschrank
FNC717DAW5⁹⁾
- LED-Innenbeleuchtung
 - FastFreeze-Funktion
 - 4 Glasabstellflächen, 3 Schubladen
 - Art.-Nr. 35855

⁹⁾ Bei Metro Gastro, in HH-Rahlstedt und Nbg-Eibach nicht erhältlich.



207l
Kühlen
93l
Frieren



gorenje

Kühl-/Gefrierkombination
N619EAXL4 ⁹⁾

- CrispZone XL-Schubfach mit Feuchteregler
- LED-Innenbeleuchtung
- Display
- Art.-Nr. 156287

HOOPER



Aller guten Dinge sind...



HOOPER

Wärmepumpentrockner NDEH10A2TSBEXS-S⁸⁾

- 16 Programme
- Per App weitere Programme verfügbar
- Smarte Bedienung mit WiFi + Bluetooth-Technologie
- AquaVision-Kondenswasserbehälter mit optischer Füllanzeige direkt im Bullauge
- Art.-Nr. 158755

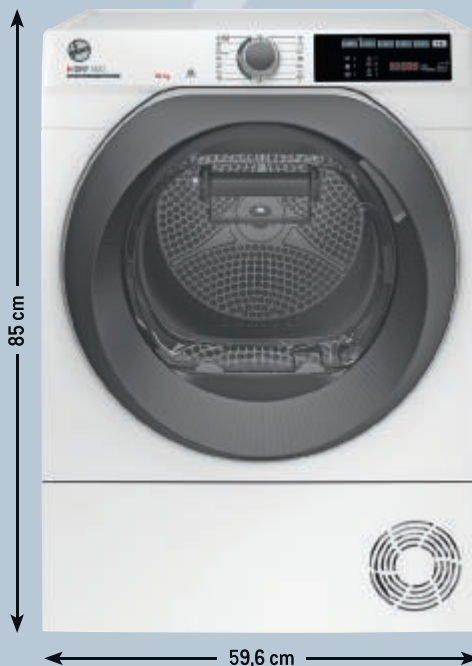

HOOPER

Waschautomat H5WPB447AMBC8-S⁸⁾

- 16 Programme
- smarte Bedienung per Wifi & Bluetooth
- Eco Power Inverter Motor
- Dampfprogramm – schonende Reinigung ohne Wasserkontakt
- Art.-Nr. 40101



2) 5 Jahre Herstellergarantie. Bei intensivem gewerblichen Einsatz (z. B. Hotelwäscherei, Waschsaloons) oder bzw. bei gemeinschaftlicher Nutzung des Gerätes durch mehr als einen gewerblichen Nutzer beträgt die Garantiedauer 12 Monate. Gilt nicht für Produkte des metro.de Onlineshops. Mehr Infos und Garantiebedingungen unter www.metro.de/garantie

8) Bei Metro Gastro und in HH-Rahlstedt nicht erhältlich. Online bestellbar auf metro.de. Ein Angebot der METRO Markets GmbH.

5 JAHRE



HOOVER

Waschautomat
H3W PS6106TAMB-S ⁸⁾

- 16 Programme
- ActiveSteam – Dampf-Funktion zur Auffrischung und Bügelerleichterung
- BPM Inverter-Motor
- Smarte Bedienung per WiFi & Bluetooth
- Art.-Nr. 491297



10 kg
Füllmenge



HOOVER

Waschautomat
H3WP4134TAM/1-S ⁸⁾

- 16 Programme
- smarte Bedienung per Wifi & Bluetooth
- BPM Inverter-Motor
- Art.-Nr. 491296



13 kg
Füllmenge



METRO

⁸⁾ Bei Metro Gastro und in HH-Rahlstedt nicht erhältlich. Online bestellbar auf metro.de. Ein Angebot der METRO Markets GmbH.

²⁾ 5 Jahre Herstellergarantie. Bei intensivem gewerblichen Einsatz (z. B. Hotelwäscherei, Waschsalo) oder bzw. bei gemeinschaftlicher Nutzung des Gerätes durch mehr als einen gewerblichen Nutzer beträgt die Garantiedauer 12 Monate. Gilt nicht für Produkte des metro.de Onlineshops. Mehr Infos und Garantiebedingungen unter www.metro.de/garantie

GEDECKTER
TISCH

KÜCHE / KOCHEN



KÜCHEN-
KLEINGERÄTE



KÜCHEN-
GROSSGERÄTE

LAGERN & TRANSPORT

Eurobehälter	201 - 203
Thermoboxen	204
Kühl- & Thermotaschen	205

INDOORMÖBEL

GASTRO-TEXTILIEN &
ARBEITSBEKLEIDUNG

GASTRO-QUALITÄT: ROBUST & HYGIENISCH

Die Euroboxen von METRO PROFESSIONAL bieten verlässliche Qualität für den intensiven Gastro-Alltag. Sie sind stabil stapelbar und kombinierbar, wodurch Lager- und Transportflächen optimal genutzt werden. Das robuste, säure- und laugenbeständige Material erfüllt hohe Hygieneansprüche und ist zugleich **lebensmittelecht** sowie geschmacks- und geruchsneutral. Dank ihrer Temperaturbeständigkeit von -40 °C bis $+80\text{ °C}$ eignen sie sich flexibel für Küche, Lager und Kühlhaus.

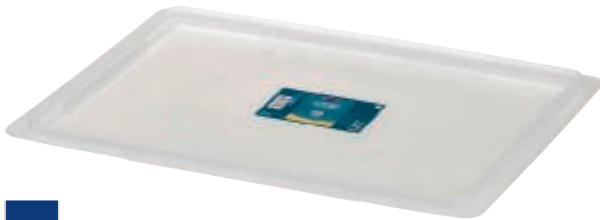

Deckel für Eurobehälter Milky

- Lebensmittelecht
- Maße ca. 60 x 40 cm
- Art.-Nr.: 564971



Eurobehälter Milky

- Lebensmittelecht
- Maße ca. (H x B x T): 12 x 60 x 40 cm
- Art.-Nr.: 563921



Eurobehälter Milky

- Lebensmittelecht
- Maße ca. (H x B x T): 24 x 60 x 40 cm
- Art.-Nr.: 564964



Eurobehälter Milky

- Lebensmittelecht
- Maße: 60 x 40 x 32 cm
- Art.-Nr.: 564966



**Rollwagen
für Eurobehälter**
· Art.-Nr.: 213105



**Rollwagen
für Eurobehälter**
· Art.-Nr.: 539003

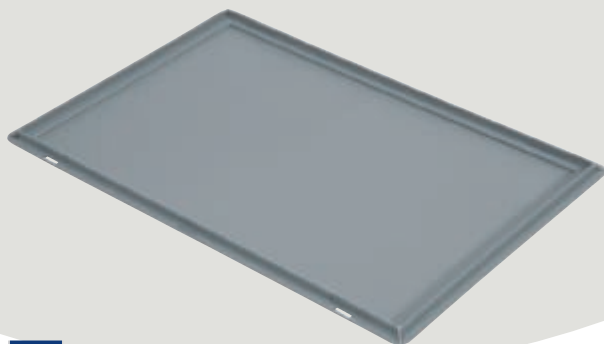

Deckel für Eurobehälter
· Lebensmittelecht
· Maße ca.: 60 x 40 cm
· Art.-Nr.: 213007



Eurobehälter
· Lebensmittelecht
· Maße ca. (H x B x T): 12 x 60 x 40 cm
· Art.-Nr.: 212893



Eurobehälter
· Lebensmittelecht
· Maße ca. (H x B x T): 24 x 60 x 40 cm
· Art.-Nr.: 212894



Eurobehälter
· Lebensmittelecht
· Maße (H x B x T): 32 x 60 x 40 cm
· Art.-Nr.: 212920



Besteckensatz für Eurobehälter

- Lebensmittelecht
- Maße ca. (H x B x T): 39,5 x 29,5 x 10 cm
- Art.-Nr.: 478307

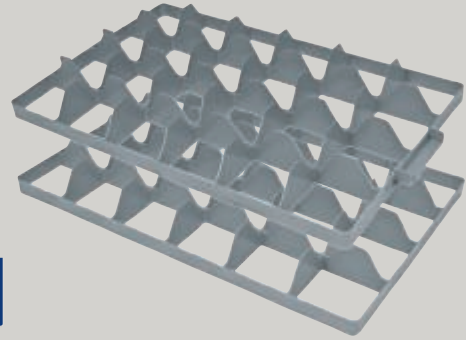

Gläserinsatz 2er-Set für 24 Gläser

- Lebensmittelecht
- Art.-Nr.: 213106



Eurobehälter

- Lebensmittelecht
- Maße ca. (H x B x T): 24 x 40 x 30 cm
- Art.-Nr.: 212892

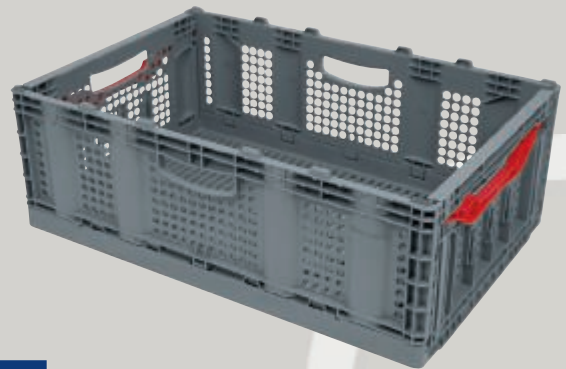

Gitter-Faltbox

- Lebensmittelecht
- Maße ca. (H x B x T): 22 x 60 x 40 cm
- Art.-Nr.: 213079



Gitter-Eurobehälter

- Lebensmittelecht
- Maße ca. (H x B x T): 17 x 60 x 40 cm
- Art.-Nr.: 213088

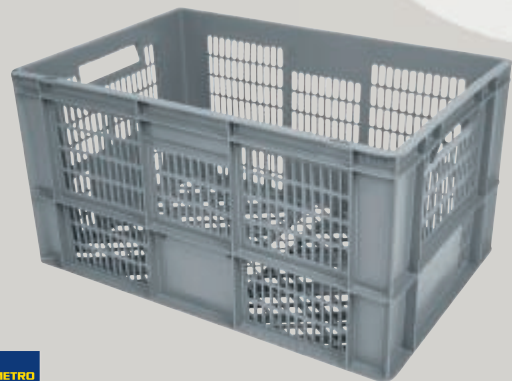

Gitter-Eurobehälter

- Lebensmittelecht
- Maße ca. (H x B x T): 32 x 60 x 40 cm
- Art.-Nr.: 213098



Kühlelement für Thermoboxen GN 1/2

- Art.-Nr.: 71266 (Kühl/Blau)
- Art.-Nr.: 71252 (Warm/Rot)



Warmhalteelement für Thermoboxen GN 1/1

- Art.-Nr.: 71226 (Warm/Rot)
- Art.-Nr.: 71227 (Kühl/Blau)



Thermobox

- Volumen: 20 l
- HACCP-konform
- Maße: (H x B x T) Innen ca. 21,5 x 35 x 27 cm
- Art.-Nr.: 487613



Thermobox

- Volumen: 55,8 l
- HACCP-konform
- Maße: Außen ca. 27 x 68,5 x 48,5 cm
- Art.-Nr.: 487669



Faltbare Thermobox

- Volumen: 39 l
- Innenmaße: (H x B x T) ca. 20 x 35 x 55 cm
- Art.-Nr.: 287214



Thermobox GN 1/1

- Volumen: 39 l
- HACCP-konform
- Maße: (H x B x T) Innen ca. 21 x 54 x 34 cm / Außen ca. 27 x 60 x 40 cm
- Art.-Nr.: 116299



Thermo Kuli Box

- Volumen: 40 l
- HACCP-konform, spülmaschineneeignet
- Inkl. Inlet aus Kunststoff
- Art.-Nr.: 901679



Thermo-Box

- Volumen: 65 l
- Maße ca.: (L x B x H) 68,5 x 48,5 x 32,8 cm
- Art.-Nr.: 901686



Thermobox 21 l
 · Art.-Nr.: 41403 weiss



Thermobox 39 l
 · Art.-Nr.: 41376 weiss



Kühltasche
 · Volumen: 40 l
 · Toplader mit Klett- und Reissverschluss
 · Kühlt bis zu 7 Stunden
 · Art.-Nr.: 124167



Kühltasche
 · Volumen 55 l
 · Toplader mit Klett- und Reissverschluss
 · Kühlt bis zu 8 Stunden
 · Art.-Nr.: 124168



Thermotasche
 · Volumen: 65 l
 · Hält Kaltes kalt und Warmes warm
 · Maße: (H x B x T)
 35 x 52 x 35 cm
 · Art.-Nr.: 219377



Thermotasche
 · Volumen: 84 l
 · Art.-Nr.: 9575



ONLINE KAUFEN: METRO.DE
 NOCH MEHR ARTIKEL
 FÜR TEMPERATURGERECHTEN TRANSPORT ENTDECKEN



JETZT BESTELLEN

Ein Angebot der METRO Markets GmbH.

GEDECKTER
TISCH



KÜCHE / KOCHEN

KÜCHEN-
KLEINGERÄTE



KÜCHEN-
GROSSGERÄTE

INDOORMÖBEL

Indoor- Tische & Stühle 207 - 209

LAGERN &
TRANSPORT

GASTRO-TEXTILIEN &
ARBEITSBEKLEIDUNG

EINFACH UND IDEAL FÜR DEN EINSATZ IN DER GASTRONOMIE

Mit dem Indoor-Möbel-Sortiment von METRO PROFESSIONAL richten Sie Gasträume stilvoll und funktional ein. Entdecken Sie eine Auswahl an eleganten Stühlen, komfortablen Sesseln und praktischen Tischen, die jede Umgebung aufwerten und eine einladende Atmosphäre schaffen.



Stuhl „Baja“

- Gestell aus Holz und Sperrholz, feuerhemmender Kunststoff
- Maße: (H x B x T) ca. 92 x 43 x 59 cm
- Art.-Nr.: 14062

2er-Set



Stuhl „Jara“

- Pulverbeschichtetes Stahlgestell, Polsterung mit Schaumstoff und feuerhemmendes Polyester
- Maße: (H x B x T) ca. 89 x 45 x 54 cm
- Art.-Nr.: 14057

2er-Set



Stuhl „Salto“

- Pulverbeschichtetes Stahlgestell, Polsterung mit Schaumstoff und feuerhemmendes Polyester
- Maße: (H x B x T) ca. 85 x 51 x 56 cm
- Art.-Nr.: 70546 dunkelblau ab Juli 2026

2er-Set

INDOOR-TISCHE & STÜHLE



Diningstuhl „Marviano“

- Stahlrahmen mit Pulverbeschichtung
- Polsterung mit Schaumstoff und Kunstleder (100% Polyester)
- Maße: (H x B x T) ca. 80 x 49 x 61 cm
- Art.-Nr.: 33480

2er Set



Diningstuhl „Rivenzo“

- Beine aus FSC®-zertifiziertem Gummibaumholz, schwarz
- Polsterung mit Schaumstoff und 100 % Polyester
- Maße: (H x B x T) ca. 85 x 55 x 61 cm
- Art.-Nr.: 33515

2er Set



Restaurantstuhl „Wenge“

- Aus Buchenholz
- Maße: (H x B x T)
ca. 80 x 44 x 49 cm
- Art.-Nr.: 30184

2er-Set



Restaurantstuhl „William“

- Aus Buchenholz, Polsterung mit Schaumstoff und Polyester mit Polyvinyl Finishing
- Maße: (H x B x T)
ca. 87 x 43 x 50 cm
- Art.-Nr.: 30185

2er-Set



Tisch „Garrido“

- Stahlrahmen mit Pulverbeschichtung, Sockel mit Pulverbeschichtung
- 27 mm starke MDF- und Eschenfurnier-Tischplatte in Holzoptik
- Höhe ca. 76 cm
- Art.-Nr.: 14071 120 x 80 cm
- Art.-Nr.: 14065 80 x 80 cm



Restauranttisch „Aldea“

- Aus massivem Birkenholz
- Höhe ca. 75 cm
- Art.-Nr.: 29211 120 x 80 cm
- Art.-Nr.: 29195 80 x 80 cm



Klappstuhl

- Pulverbeschichtetes Stahlgestell
- Sitzfläche und Rückenlehne aus Hart-Polyethylen in Rattanoptik
- Für den Innen- und Außenbereich geeignet
- Maße (H x B x T): 81,5 x 44,5 x 54 cm
- Art.-Nr.: 959482



Klapptisch

- Pulverbeschichtetes Stahlgestell
- Klappbare Tischplatte aus Hart-Polyethylen in Rattanoptik
- Maße: (H x B x T) ca. 73 x 74,5 x 179,5 cm
- Art.-Nr.: 951822



Bankett-Tisch Pamua

- Pulverbeschichtetes Stahlgestell
- HDPE-Tischplatte
- Für den Innen- und Außenbereich geeignet
- Ø 80 cm
- Art.-Nr.: 65239



Bankett-Tisch Pamua

- Pulverbeschichtetes Stahlgestell
- Klappbare HDPE-Tischplatte
- Für den Innen- und Außenbereich geeignet
- Maße: (H x B x T) ca. 74 x 180 x 75 cm
- Art.-Nr.: 65237

ONLINE KAUFEN: METRO.DE
NOCH MEHR MÖBEL FÜR DEN GASTRAUM ENTDECKEN

JETZT BESTELLEN

Ein Angebot der METRO Markets GmbH

GEDECKTER
TISCH



KÜCHE / KOCHEN



KÜCHEN-
KLEINGERÄTE

KÜCHEN-
GROSSGERÄTE

LAGERN &
TRANSPORT

INDOORMÖBEL

GASTRO-TEXTILIEN & ARBEITSBEKLEIDUNG

Tischwäsche	211 - 213	Kochbekleidung	220 - 224
Hussen / Skirting	214 - 215	Kellnerbörsen	225
Geschirr- & Grubentücher	216 - 218	Schürzen & Vorbinder	226 - 227
Arbeitsschuhe	219		



ONLINE KAUFEN: METRO.DE

Noch mehr Textilien
für Gastronomie entdecken

Jetzt bestellen



ONLINE KAUFEN: METRO.DE

Noch mehr Berufsbekleidung entdecken

Jetzt bestellen



Damast-Tischwäsche Atlaskante weiss ⁶⁾

- Material: 100% Baumwolle
- Kochfest und chlorecht
- Verschiedene Größen erhältlich

Größe	Menge	Art.-Nr.
Tischdecke 130 x 280 cm	4er Pack	024136
Tischdecke 130 x 220 cm	5er Pack	024138
Tischdecke 130 x 170 cm	6er Pack	024169
Tischdecke 130 x 130 cm	8er Pack	024177
Tischdecke 100 x 100 cm	12er Pack	024129
Tischdecke 80 x 80 cm	20er Pack	024134
Servietten 50 x 50 cm	50er Pack	024137



Tischwäsche weiss ⁶⁾

- Material: 100% Polyester
- Waschbar bis 60°C, trocknergeeignet
- Verschiedene Größen erhältlich

Größe	Art.-Nr.
Tischdecke 130 x 280 cm	906889
Tischdecke 130 x 220 cm	915131
Tischdecke 130 x 170 cm	906888
Tischdecke 130 x 130 cm	397027
Tischdecke 80 x 80 cm	397029
Tischdecke Ø 145 cm	929676
Tischdecke Ø 160 cm	907509
Tischläufer 40 x 130 cm	397009



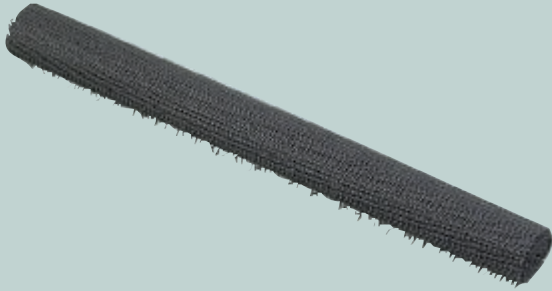

Anti Rutsch Matte ⁶⁾

- Material: 100% PVC (200 gsm)
- Größen: ca. 50 x 150 cm
- Art.-Nr.: 926647



Platzset ⁶⁾

- Hitzebeständig, fleckenabweisend, strapazierfähig, leicht zu reinigen
- Material: 75% PVC, 25% Polyester (76 g/Stück)
- Größe: 30 x 45 cm
- 2 Farben erhältlich: deep coffee (Art.-Nr.: 024278) oder coffee (Art.-Nr.: 024284)

8er-Pack



Stoffstruktur



Tischdecke Mina ⁶⁾

- Material: 100% Polyester (200gsm)
- Waschbar bis 60°C, trocknergeeignet
- 2 Größen erhältlich: 130 x 170 cm (Art.-Nr.: 362090) oder 130 x 220 cm (Art.-Nr.: 362092)



Strech- Stehtischhussen ⁶⁾

- Material: 92% Polyester, 8% Elasthan (230 gsm)
- Waschbar bis 40°C, trocknergeeignet
- Verfügbare Größen: Ø 60-70 cm, Ø 80cm, Ø 80-90 cm
- Verschiedene Farben erhältlich

Größe	Art.-Nr. weiss	Art.-Nr. schwarz	Art.-Nr. bordeaux
Ø 60-70 cm	031276	031230	031248
Ø 80 cm	909258	909260	909259
Ø 80-90 cm	031294	031287	031291



Bankett-Skirting⁶⁾

- Material: 100% Polyester (180 gsm)
- Waschbar bis 40°C, trocknergeeignet
- 2 Größen erhältlich: H 73 cm x L 410 cm (Art.-Nr.: 965578) oder H 73 cm x L 520 cm (Art.-Nr.: 995639)



Bankett-Clips groß⁶⁾

- Zur Befestigung von Bankett-Skirtings
- Kunststoffhalterung mit Klettverschlussband
- Art.-Nr.: 929680

10er-Pack



Bankett-Clips klein⁶⁾

- Zur Befestigung von Bankett-Skirtings
- Kunststoffhalterung mit Klettverschlussband
- Art.-Nr.: 929681

25er-Pack



Geschirrtücher

- Material: 100% Baumwolle
- Größe: ca. 50 x 70 cm
- Gewicht: 60 g/Stück
- Waschbar bis 60°C, trocknergeeignet
- Rot-kariert Art.-Nr.: 345536 / blau-kariert Art.-Nr.: 345554

10er-Pack



Geschirrtuch mit Leinen⁶⁾

- Material: 55% Leinen, 36% Polyester, 9% Polyamide
- Fusselfrei, hohe Saugfähigkeit, schnelltrocknend
- Größe: ca. 50 x 70 cm
- Gewicht: 70 g/Stück
- Waschbar bis 95°C, trocknergeeignet
- Rot-kariert Art.-Nr.: 299615 / anthrazit-kariert Art.-Nr.: 299620

10er-Pack



Geschirrtücher⁶⁾

- Material: 100% Baumwolle
- Größe: ca. 50 x 70 cm
- Gewicht: 80 g/Stück
- Waschbar bis 95°C, trocknergeeignet
- Art.-Nr.: 735335

12er-Pack



Geschirrtücher Mikrofaser⁶⁾

- Material: 88% Polyester, 12 Polyamid (Mikrofaser)
- Fusselfrei, hohe Saugfähigkeit, schnelltrocknend
- Größe: ca. 50 x 70 cm
- Gewicht: 98 g/Stück
- Waschbar bis 95°C, trocknergeeignet
- Anthrazit Art.-Nr.: 396012 / marine Art.-Nr.: 396013

5er-Pack



Vielseitig einsetzbar



Poliertücher Mikrofaser

- Material: 85% Polyester, 15% Polyamid (Mikrofaser)
- Sehr hohe Saugfähigkeit, schnelltrocknend
- Größe: ca. 50 x 70 cm
- Gewicht: 112 g/Stück
- Waschbar bis 95°C, trocknergeeignet
- Anthrazit Art.-Nr.: 279387 / grün 6) Art.-Nr.: 279389 / mauve 6) Art.-Nr.: 279388

5er-Pack



Grubentücher⁶⁾

- Material: 100% Baumwolle
- Größe: ca. 50 x 100 cm
- Gewicht: 100 g/Stück
- Waschbar bis 60°C, trocknergeeignet
- Schwarz Art.-Nr.: 136538 / blau Art.-Nr.: 136540

15er-Pack



Grubentücher

- Material: 100% Baumwolle
- Größe: ca. 50 x 90 cm
- Gewicht: 120 g/Stück
- Waschbar bis 95°C, trocknergeeignet
- Schwarz Art.-Nr.: 882378 / blau Art.-Nr.: 882377 / rot 6) Art.-Nr.: 002627

10er-Pack

GESCHIRR- & GRUBENTÜCHER

Schnell und einfach streifenfrei, ohne Reinigungsmittel



Zaubertuch ⁶⁾

- Material: 90% Polyester (Mikrofaser), 10% Polyamid
- Größe: ca. 40 x 40 cm
- Waschbar bis 60°C, trocknergeeignet
- Gewicht: ca. 95 g/Stück
- Verschiedene Farben z.B. anthrazit
- Art.-Nr.: 032587, petrol Art.-Nr.: 032581



Geschirrtücher ⁶⁾

- Material: 100% Baumwolle
- Größe: ca. 50 x 70 cm
- Gewicht: ca. 75 g/Stück
- Waschbar bis 95°C, trocknergeeignet
- Rot-kariert Art.-Nr.: 032680,
- blau-kariert Art.-Nr.: 032682

30er-Pack

Optimaler Tragekomfort
für den ganzen Tag



Gastro Clog Leder⁶⁾

- Obermaterial: Leder
- Decksohle: Leder gepolstert
- Gepolsterter Schaftrand
- Verstellbarer Fersenriemen
- PU Laufsohle besonders flexibel und rutschhemmend

Größe	Art.-Nr. weiss	Art.-Nr. schwarz
37	338096	338109
38	338099	338110
39	338100	338111
40	338102	338112
41	338103	338113
42	338104	338114
43	338105	338115
44	338106	338143
45	338107	338144
46	338106	338145

Bequem - rutschhemmend
- sicher nach EN ISO 20435



GRIPPERS

Küchensicher- heitsschuh S1 SRC⁶⁾

- Stahlkappe (200 Joule)
- Obermaterial Synthetik abwaschbar
- Innenfutter Mesh
- PU Laufsohle rutschhemmend SRC antistatisch
- Gepolsterter Fersenbereich
- Verstellbarer Riemen



Größe	Art.-Nr. weiss	Art.-Nr. schwarz
37	338146	338156
38	338147	338157
39	338148	338158
40	338149	338187
41	338150	338188
42	338151	338189
43	338152	338190
44	338153	338192
45	338154	338195
46	338155	338196

Bequem - rutschhemmend
- sicher nach EN ISO 20435



GRIPPERS

Küchensicher- heitsschuh S1 SRC⁶⁾

- Stahlkappe (200 Joule)
- Obermaterial Synthetik abwaschbar
- Innenfutter Mesh
- PU Laufsohle rutschhemmend SRC antistatisch
- Gepolsterter Fersenbereich
- Gummizug für optimale Passform



Größe	Art.-Nr. weiss	Art.-Nr. schwarz
37	338199	338209
38	338200	338210
39	338201	338213
40	338202	338217
41	338203	338219
42	338204	338243
43	338205	338254
44	338206	338264
45	338207	338281
46	338208	338308



KOCHJACKEN – KOMFORT & QUALITÄT FÜR PROFIS

Die Kochjacken von METRO PROFESSIONAL bieten verlässliche Qualität und hohen Tragekomfort im anspruchsvollen Küchenalltag. Sie sind pflegeleicht, strapazierfähig und speziell für die Anforderungen der Gastronomie entwickelt.

- Material: 65% Polyester, 35% Baumwolle (205 gsm)
- Waschbar bis 60°C schwarz / bis 95°C weiss, trocknergeeignet

Damen Kochjacke Kurzarm ⁶⁾

Größe	Art.-Nr. schwarz	Art.-Nr. weiss
S	256883	030883
M	256882	030884
L	256881	030885
XL	256884	030888



Damen Kochjacke Langarm ⁶⁾

Größe	Art.-Nr. schwarz	Art.-Nr. weiss
S	256879	030877
M	256877	030878
L	256876	030879
XL	256880	030880



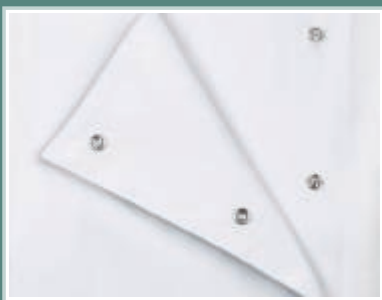

Zweireihige verdeckte
Druckknöpfe



Belüftungslöcher unter
den Achseln

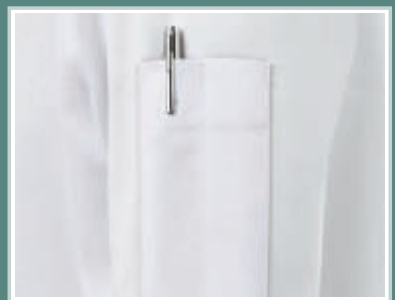

Praktische Stifttasche
am Ärmel

Herren Kochjacke Kurzarm ⁶⁾

Größe	Art.-Nr. schwarz	Art.-Nr. weiss
M	256887	256947
L	256886	256946
XL	256888	256948
XXL	256890	256949
XXXL	256892	256950



Herren Kochjacke Langarm ⁶⁾

Größe	Art.-Nr. schwarz	Art.-Nr. weiss
M	256988	256993
L	256959	256992
XL	256989	256994
XXL	256990	256995
XXXL	256991	





Damen Kochhose ⁶⁾

- Mit elastischem Bund, Kordelzug innen
- 2 Seiten- und 1 Gesäßtasche
- Material: 65% Polyester, 35% Baumwolle (205 gsm)
- Waschbar bis 60°C, trocknergeeignet

Größe	Art.-Nr.
S	256999
M	256998
L	256997
XL	257000



Herren Kochhose ⁶⁾

- Mit elastischem Bund, Kordelzug innen
- 2 Seiten- und 1 Gesäßtasche
- Material: 65% Polyester, 35% Baumwolle (205 gsm)
- Waschbar bis 60°C, trocknergeeignet

Größe	Art.-Nr.
M	259632
L	259631
XL	259633
XXL	259634



Koch-Bandana unisex

- Material: 65% Polyester, 35% Baumwolle (205 gsm)
- Flexible Passform dank verstellbarem Knoten – Einheitsgröße
- Waschbar bis 60°C schwarz / bis 95°C weiss, trocknergeeignet
- Verschiedene Farben: schwarz Art.-Nr.: 522662 / weiss Art.-Nr.: 522691

2er-Pack



Herren-Wäscheshirt ⁶⁾

- V-Ausschnitt oder Rundhals
- Größen: M – 3XL

2er Pack

Größe	Art.-Nr. Rundhals schwarz	Art.-Nr. Rundhals grau	Art.-Nr. Rundhals weiss	Art.-Nr. V-Aus- schnitt schwarz	Art.-Nr. V-Aus- schnitt grau	Art.-Nr. V-Aus- schnitt weiss
M	513032	31416	513026	513043	31427	513038
L	513033	31420	513028	513044	31429	513039
XL	513034	31421	513029	513045	31433	513040
XXL	513035	31422	513030	513046	31435	513041
XXXL	513036	31425	513031	513047	31436	513042



Kochhose „Pepita“ unisex ⁶⁾

- Mit elastischem Bund, Kordelzug innen
- 2 Seiten- und 1 Gesäßtasche
- Material: 100% Baumwolle (190 gsm)
- Waschbar bis 60°C, trocknergeeignet

Größe	Art.-Nr
S	259638
M	259637
L	259636
XL	259639
XXL	259640
XXXL	259641



KARLOWSKY®
INNOVAT. VL. WIRKPOLAR EST. 1892

Damenkochjacke Green Generation ⁶⁾

- Material: Vorderseite 65% Polyester (recycelt) / 35% Baumwolle, Rückseite 100% Polyester (recycelt)
- Waschbar bis 60°C, trocknergeeignet
- Verdeckte Druckknopfleiste

Größe	Art.-Nr. schwarz	Art.-Nr. moosgrün
36	60587	61552
38	60603	61560
40	60604	61569
42	60609	61571
44	60610	61572
46	60615	61576



KARLOWSKY®
INNOVAT. VL. WIRKPOLAR EST. 1892

Poloshirt Damen oder Herren ⁶⁾

- Material: 100% Baumwolle (220 gsm)
- Waschbar bis 60°C, trocknergeeignet
- Hoher Tragekomfort mit hoher Strapazierfähigkeit für den professionellen Einsatz in Gastronomie, Service etc.

Größe	Art.-Nr. Damen schwarz	Art.-Nr. Herren schwarz
S	61713	61268
M	61717	61270
L	61719	61281
XL	61720	61283
XXL	61724	61286
XXXL	61725	61287



KARLOWSKY®
INNOVAT. VL. WIRKPOLAR EST. 1892

Herren Kochjacke Green Generation ⁶⁾

- Material: Vorderseite 65% Polyester (recycelt) / 35% Baumwolle, Rückseite 100% Polyester (recycelt)
- Waschbar bis 60°C, trocknergeeignet
- Verdeckte Druckknopfleiste

Größe	Art.-Nr. schwarz	Art.-Nr. moosgrün
46	61615	61630
48	61616	61631
50	61619	61632
52	61622	61633
54	61624	61634
56	61626	61635
58	61627	61636
60	61629	61637
62	61835	61860



KARLOWSKY®
INNOVAT. VL. WIRKPOLAR EST. 1892

Latzschürze Green Generation ⁶⁾

- Material: 65% recyceltes Polyester, 35% Baumwolle (215 gsm)
- Größe: 85 cm Länge, 70 cm Breite
- Kreuzträger aus Echtleder (verstellbare Länge und Höhe)
- Waschbar bis 60°C, trocknergeeignet
- Verschiedene Farben: schwarz Art.-Nr.: 061711, moosgrün Art.-Nr.: 061735



KARLOWSKY®
INNOVAT. VL. WERKZEUG. EST. 1892

Kellnerbörse⁶⁾

- Integrierte Kette (49 cm) mit Karabinerhaken
- Verstellbarer 3-Stufen-Verschluss aus Metall
- 5 Geldscheinfächer, 1 Kleingeldfach und 1 innenliegendes Reißverschlussfach
- Material: Polyester
- Größe: ca. 18 x 12 cm
- Art.-Nr.: 430297



KARLOWSKY®
INNOVAT. VL. WERKZEUG. EST. 1892

Kellnerbörse Leder⁶⁾

- Verstellbarer 3-Stufen-Verschluss aus Metall
- 5 Geldscheinfächer, 1 Kleingeldfach und 1 innenliegendes Reißverschlussfach
- Größe: ca. 18,2 x 10 cm
- Art.-Nr.: 430302



KARLOWSKY®
INNOVAT. VL. WERKZEUG. EST. 1892

Kellnerhalfter KZB41⁶⁾

- Großes Hauptfach für mobile Bestell- und Kassensysteme
- Integrierter Gürteldurchzug für sichere Befestigung an Schürzen oder Gürteln
- Material: Polyester
- Größe: ca. 16 x 22 cm
- Art.-Nr.: 430298



KARLOWSKY®
INNOVAT. VL. WERKZEUG. EST. 1892

Kellnerhalfter KZB38 Leder⁶⁾

- Großzügiges Hauptfach für EC- und Kreditkartenlesegeräte sowie mobile Kassensysteme
- 6 cm breiter Gürteldurchzug zur sicheren Befestigung an Schürzen oder Gürteln
- Größe: ca. 16 x 22 cm
- Art.-Nr.: 430303



KARLOWSKY®
INNOVAT. VL. WERKZEUG. EST. 1892

Kassierhalfter KZB4⁶⁾

- 6 cm breiter Gürteldurchzug zur sicheren Befestigung an Schürzen oder Gürteln
- Material: Polyester
- Größe: ca. 14 x 27 cm
- Art.-Nr.: 044061



KARLOWSKY®
INNOVAT. VL. WERKZEUG. EST. 1892

Kassierhalfter KZB42⁶⁾

- Integriertes, längenverstellbares Gürtelband für sicheren Sitz
- Durchdachte Fächeraufteilung mit Schlaufe und Einsteckfach
- Material: Polyester
- Größe: 27 x 34 cm
- Art.-Nr.: 430320



Latzschürze kurz ⁶⁾

- Material: 65% Polyester, 35% Baumwolle (205 gsm)
- Größe: 67 cm Länge, 74 cm Breite
- Verstellbarer Riemen mit Druckknöpfen
- Praktische Fronttaschen
- Waschbar bis 60°C, trocknergeeignet
- Verschiedene Farben: schwarz Art.-Nr.: 028622 / vintage jeans Art.-Nr.: 028633

3er-Pack



Latzschürze lang ⁶⁾

- Material: 65% Polyester, 35% Baumwolle (190 gsm)
- Größe: 100 cm Länge, 82 cm Breite
- Waschbar bis 60°C, trocknergeeignet
- Verschiedene Farben: schwarz Art.-Nr.: 228981 / bordeaux Art.-Nr.: 228982

5er-Pack



Latzschürze lang ⁶⁾

- Material: 65% Polyester, 35% Baumwolle (205 gsm)
- Größe: 100 cm Länge, 74 cm Breite
- Verstellbarer Riemen mit Druckknöpfen
- Praktische Fronttaschen
- Waschbar bis 60°C bunt, bis 95°C weiss, trocknergeeignet
- Verschiedene Farben: schwarz Art.-Nr.: 028340 / grau Art.-Nr.: 016453 / bordeaux Art.-Nr.: 028343 / weiss Art.-Nr. 028381

3er-Pack

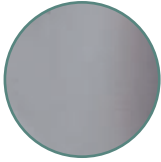
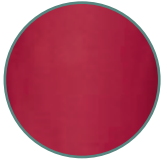
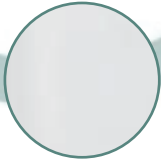

Bistroschürze ⁶⁾

- Material: 65% Polyester, 35% Baumwolle (205 gsm)
- Größe: 100 cm lang, 100 cm breit
- Mit Taschen
- Waschbar bis 60°C bunt / bis 95°C weiss, trocknergeeignet
- Verschiedene Farben: schwarz Art.-Nr.: 028384 / grau Art.-Nr.: 024113 / bordeaux Art.-Nr.: 028385 / weiss Art.-Nr.: 028398

3er-Pack

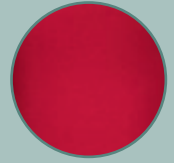

Vorbinder ⁶⁾

- Material: 80% Polyester, 20% Baumwolle (190 gsm)
- Größe: 55 cm lang, 100 cm breit
- Waschbar bis 60°C, trocknergeeignet
- Verschiedene Farben: schwarz Art.-Nr.: 229185 / bordeaux Art.-Nr.: 229186

5er-Pack



Vorbinder ⁶⁾

- Material: 65% Polyester, 35% Baumwolle (205 gsm)
- Größe: 55 cm lang, 100 cm breit
- Mit Taschen
- Waschbar bis 60°C bunt, bis 95°C weiss, trocknergeeignet
- Verschiedene Farben: schwarz Art.-Nr.: 028405 / grau Art.-Nr.: 016454 / bordeaux Art.-Nr.: 028407 / weiss Art.-Nr.: 028410

3er-Pack

ENTDECKEN SIE UNSERE SORTIMENTSKATALOGE

Detaillierte Produktinformationen und eine klare Übersicht über Angebote erleichtern Ihnen die Einkaufsplanung. Lassen Sie sich inspirieren.



Bitte beachten Sie, dass die Angebote dieser Beilage ausschließlich in unseren METRO-Märkten gelten, sofern nicht anders gekennzeichnet. In unseren METRO GASTRO-Märkten können das Sortiment, die Angebote und die Service-Dienstleistungen abweichen. Alle Angebote sind freibleibend und vorbehaltlich Verfügbarkeit. Irrtümer vorbehalten. Verkauf nur an Wiederverkäufer und gewerblich Verbrauchende. Alle Angebote dieser Beilage sind Abholpreise. Öko-Kontrollstellennummer: DE-ÖKO-039. D-NF 26/06 A 9
METRO Deutschland GmbH · Metro-Str. 8 · 40235 Düsseldorf

Gerät ist für den dauerhaften gewerblichen Einsatz geeignet.

